

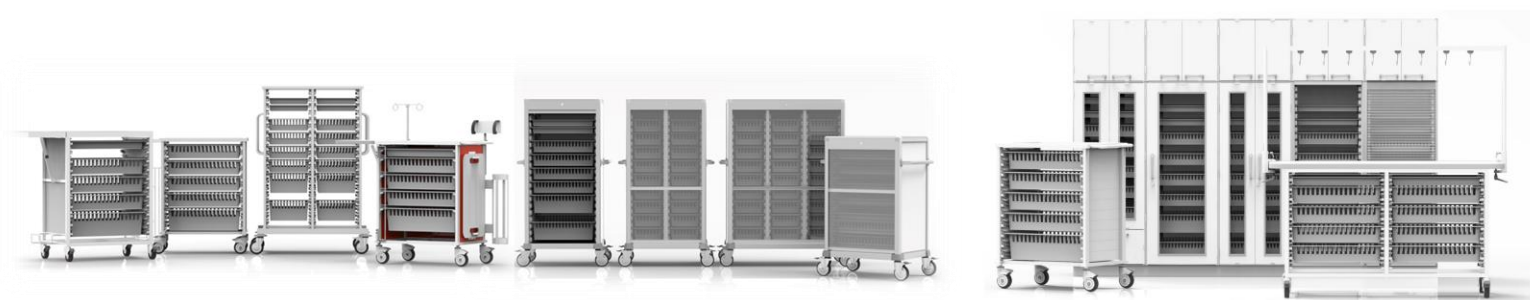

SEMINAS
Supply Processing Distribution Hardware

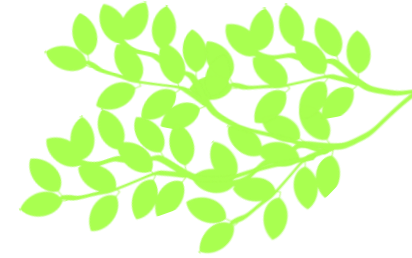

セミナス総合カタログ 2025- I
SEMINAS MODULAR SYSTEM FURNITURE

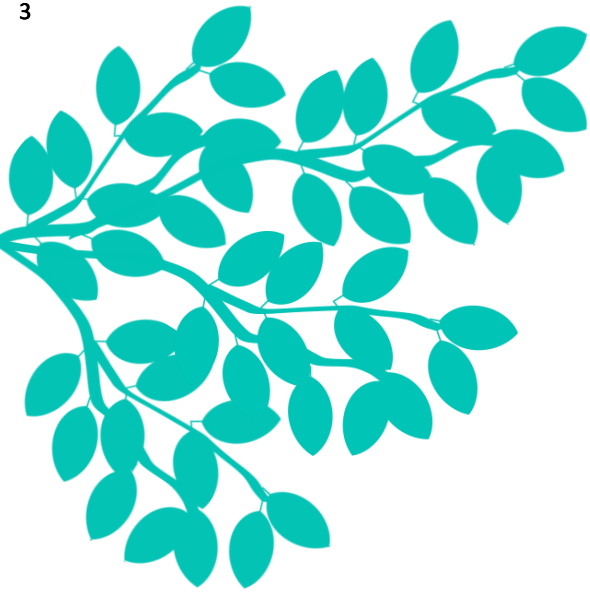

「SEMINAS | セミナス」はSPD(院内物流管理)におけるハードウェア製品のシリーズとして、主力製品のキャビネット・搬送カートをはじめ、様々な医療・介護現場のニーズに対応するオリジナル製品を取り揃え、大手メーカー様へのOEM供給等を通じ、約20年に渡る全国各地の大学病院・医療センター・クリニック様などへ多数の納入実績を誇る信頼の国産ブランドです。国際標準規格(ISO3394規格)に対応した収納トレーを基準に構成されたトレーシステム製品は、構造部にオリジナルアルミパーツを採用し、優れた強度・耐久性を実現しています。

SEMINAS 総合カタログ

Vol.2025- I

SEMINAS MODULAR SYSTEM FURNITURE

セミナーの特徴

オリジナルパーツ開発

弊社製品は多数の自社開発オリジナルパーツを使用し、製品の利便性・独自性を高めています。

別製オーダー

既製品のカスタマイズその他、ドクターのご要望に応じてゼロから創り上げる完全別製オーダー品のご提案も行ってまいります。

設計～納品・施工

現場の平面図を基に最適なスタッフ動線に合わせた製品のご提案、設計から納品・現地施工までを一括で承っております。

JAPAN QUALITY

セ Minas 製品は全て日本国内の自社及び協力工場で生産しています。

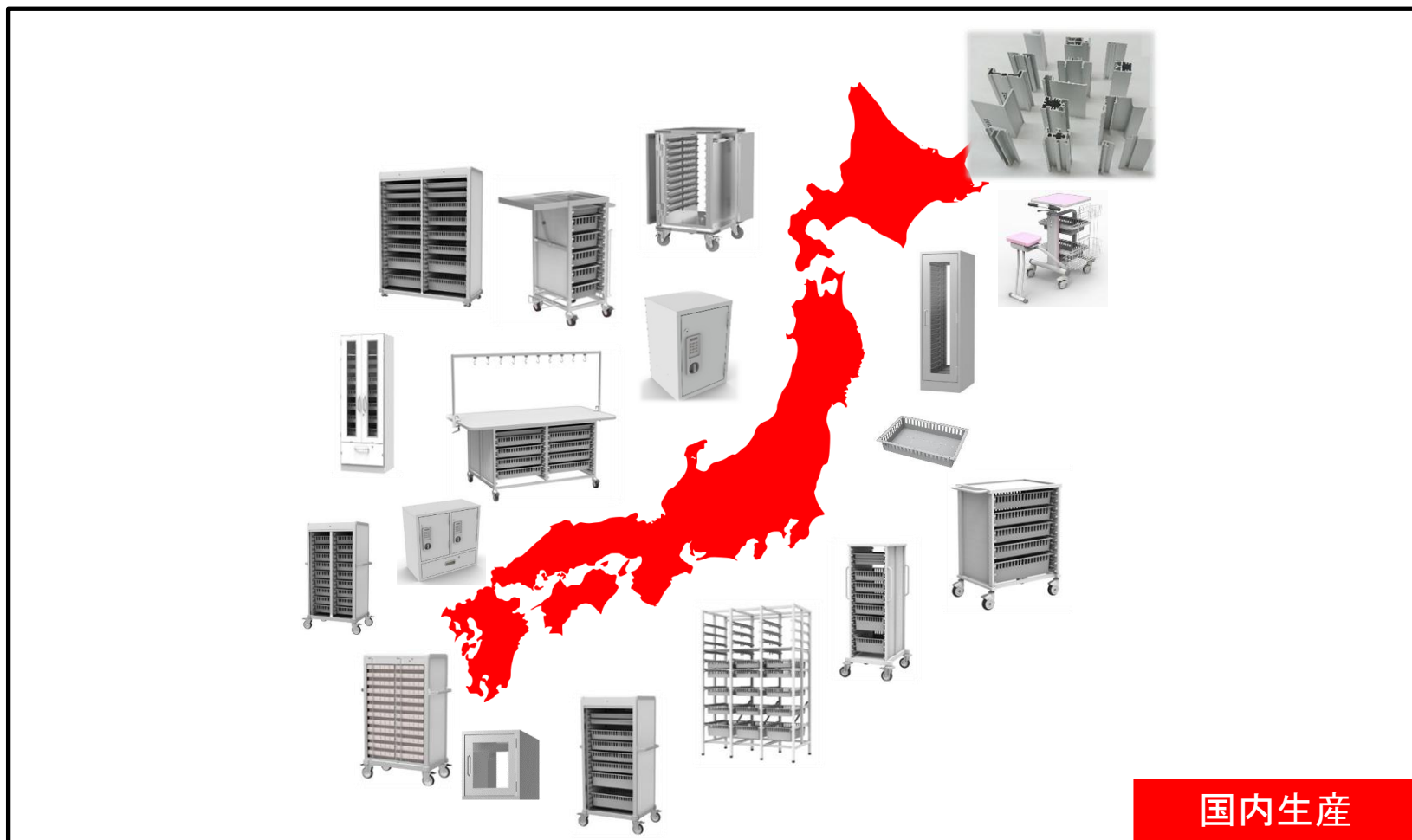

※画像はイメージです、地図は全ての日本領土を表示するものではありません

効率的な物流管理のご提案 病棟スタッフステーション

プランニングのポイント

平面図を基にスタッフの動線を考えてレイアウトプランをご提案します。

病棟スタッフステーション向け商品



作業台



注射薬カート



与薬カート



材料キャビネット



作業台キャビネット



救急カート



コンバトカート



ナースカート

効率的な物流管理のご提案 中央材料室

プランニングのポイント

平面図を基にスタッフの動線を考えてレイアウトプランをご提案します。

物流中心の中央材料室では物流の動きに配慮からISO規格に準じたトレー、バスケットを用いたシステムの構築をご提案

中央材料室向け商品



滅菌材料キャビネット



中材作業台

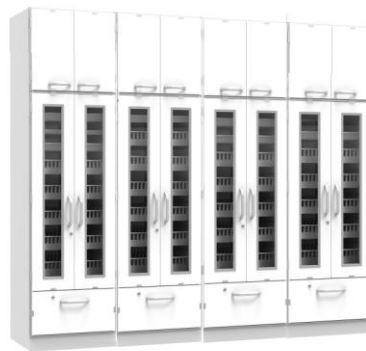

材料キャビネット

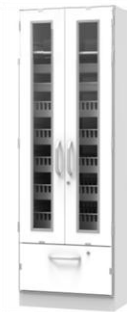

材料キャビネット



材料キャビネット



パススルーキャビネット



材料搬送カート



滅菌器材カート



シーラー台

効率的な物流管理のご提案 手術室・手術準備室

プランニングのポイント

平面図を基にスタッフの動線を考えてレイアウトプランをご提案します。

日々大量の物品を使用する手術部門では物流の動きに応じたシステムの構築をご提案



滅菌材料キャビネット(アルミ)



材料キャビネット



オープン棚



材料キャビネット(アルミ)



滅菌材料キャビネット(アルミ)



内視鏡収納カート



救急カート



材料搬送カート



麻酔カート

効率的な物流管理のご提案 アンギオCT室・血管撮影室等

プランニングのポイント

平面図を基にスタッフの動線を考えてレイアウトプランをご提案またANGIO CT室・血管撮影室等によく使用される大量のステントカテ、診断カテ、ガイディングカテ等の物品を保管するための収納庫等を現場のニーズに合わせてご提案します。



カテーテルカート



カテーテル収納キャビネット



INDEX

● キャビネット SIMPLE AND BASIC SERIES P11

SIMPLEシリーズとBASICシリーズの特徴及び比較 P12

● SIMPLE SERIES 連結キャビネット P13

バリエーション P14
 中間ユニット P15
 下部ユニット P18
 上部ユニット P25
 昇降フィルター P25

● SIMPLE SERIES 窓下・壁面収納 P27

バリエーション P28
 天板 P29
 34トレイ収納 P30
 ドックユニット P31
 ファイルユニット P31
 ファイルワゴン P33

● SIMPLE SERIES 吊り棚・流し P35

吊り棚 P36
 流し台 P37

● SIMPLE SERIES トレイ収納タイプ P39

バリエーション P40
 特徴 P42
 H1690 H2290 タイプ P47
 薬剤キャビネット P53
 引き戸キャビネット P56
 レイアウト プラン P57

● SIMPLE SERIES 一般収納棚板タイプ P59

バリエーション P60
 H1690タイプ P61
 H2290タイプ P61

● BASIC SERIES (64トレイシステム対応) P65

ベーシックシリーズ バリエーション P66
 特徴 P69
 ミドルキャビネット64(H1778 H2350) P77
 ハイキャビネット64(H2100) P83
 薬剤キャビネット64 P86
 ハイキャビネット46(H2100) P88
 ミドルキャビネット46(H1778 H2350 H2100) P88

34トレイ用ミドルキャビネット(H1778 H2350) P90
 34トレイキャビネット用昇降フィルター・上部収納 P92
 46トレイキャビネット用昇降フィルター・上部収納 P92

● 64トレイシステムアクセサリ P93

64トレイ・バスケット・デバイダーセット P94
 64トレイ・バスケット仕切り板 P95
 64トレイインサート P96
 棚板バリエーション P97
 カンシ収納フック等 P98

● 34トレイシステムアクセサリ P99

34トレイ・バスケット P100
 34トレイ・バスケット仕切り板 P100
 34トレイインサート P101
 34トレイアダプター P102

● 作業台キャビネット BASIC and SIMPLE SERIES P103

バリエーション P104
 特徴 P105
 カート無しタイプ P106
 カート付きタイプ P107
 調剤作業台 P109
 下部引出タイプの特徴 P110
 下部引出タイプ P111
 作業台キャビネットカート P112
 バリエーション・品番展開 P113

● アルミフレームキャビネット P115

アルミキャビネット バリエーション P116
 特徴 P117
 64シャッター付き P118
 46シャッター付き P119
 64オープンタイプ P120
 46オープンタイプ P121
 アルミ滅菌器材キャビネット P122

● アンギオCT室・血管撮影室等関連商品 P123

心カテ室関連オープン収納 P124
 収納ユニットSIMPLE P125
 カテーテルフックユニットSIMPLE P125
 上部収納ユニットSIMPLE P126
 カテーテルフック P127
 収納ユニットBASIC P128
 参考レイアウトプラン P130

カテーテルフック付きアルミカート P131
 内視鏡収納カート P132
 納品事例 P132

● 薬品保管庫 P135

バリエーション P136
 薬品保管庫ビットロック式 P137
 薬品保管庫テンキー式・ナンバーロック式・シリンダー錠式 P140
 薬品保管庫コンパクトテンキー式 P145

● ステンレス収納庫 P147

ステンレス収納庫 P148
 ステンレス収納庫上部ユニット P150
 滅菌物収納庫 P151

● ステンレス パススルーCBT & パスボックス P153

特徴 P154
 パススルーキャビネット P155
 パスボックス P158
 採尿パスボックス P160

● オープンラック P161

特徴 P162
 64タイプ P163
 46タイプ P164

● ナースカート P165

バリエーション P166
 特徴 P167
 椅子付きナースカート(トレイ2段) P169
 椅子付きナースカート・ナースカート(トレイ3段) P170
 ナースカート(トレイ2段) P171
 オプション P172
 椅子付きナースカート3段トレイ横スライド式 P174
 トレイ収納例・納品実績 P175

● ナーステーブル・ナースピット P177

バリエーション P178
 組み立て式ナースピット P179
 コンセント類について P180
 組み立て式ナーステーブル P182

● コンパクト カート P185

表紙 兼 バリエーション例 P185
 基本スベック P186
 オプション P187
 オプション取付例 P190

INDEX

● アルミマルチカート・処置カート	P191	● アルミ与薬カート	P245	● メンテナンス部品	P331
アルミ処置カート	P192	バリエーション	P246	メンテナンス部品	P332
アルミマルチカート	P192	特徴	P247		
● 軽量アルミマルチカート	P193	与薬カート	P252		
特徴	P194	与薬カート持参薬ケース付き	P254		
基本スペック64 2段	P195	オプション	P255		
基本スペック64 3段	P196				
基本スペック64 IV付き	P197				
基本スペック34	P198				
● 搬送・運搬カート	P199	● 病棟作業台	P259	● 別製ホワイトボード	P333
特徴	P200	バリエーション	P260	別製ホワイトボード	P334
材料搬送カート	P201	スチール作業台	P262		
多目的カート	P203	特徴	P262		
包帯交換カート	P203	奥行500タイプ	P270		
		奥行650タイプ	P271		
		奥行700タイプ	P275		
		奥行944タイプ	P277		
		下段引出しタイプ	P278		
		オプション IVツリ各種	P282		
		オプション	P289		
		マジック扉タイプ作業台	P293		
		アルミ作業台	P295		
		特徴	P295		
		IV付き作業台	P296		
		IV無し作業台	P298		
		ステンレス作業台	P300		
		特徴	P300		
		作業台	P301		
● アルミ救急カート	P215	● 中材作業台	P307	● 造作家具	P353
救急カートの特徴	P216	特徴	P308	工事までの流れ	P354
引出詳細	P217	中材作業台	P309	納品実績	P355
救急カート	P218	滅菌バック作業台	P311		
オプション	P219				
● アルミ搬送カート	P221	● 滅菌器材カート	P313	● ご注意とお願い	P359
バリエーション	P222	滅菌器材カート(コンテナワゴン)	P314		
特徴	P223				
64搬送カートシャッター付き	P224				
64搬送カート2列 3434搬送カート2列 シャッター付き	P226				
46搬送カート2列シャッター付き	P227				
64搬送カートオープンタイプ1列	P228				
6434搬送カートオープンタイプ2列	P229				
● アルミ注射薬(オーダリング)カート	P231	● 点滴スタンド	P317		
バリエーション	P232	点滴スタンド	P318		
特徴	P233	修理用部品	P319		
注射薬カートシャッター付き	P235	特徴・機能紹介	P320		
注射薬カートオープンタイプ	P239				
オプション	P243				
		● 多連式点滴スタンド	P***		
		準備中	P***		

セミナスCABINET SERIES



Basic Series

堅牢性・意匠性・機能性を備えた
ベーシックシリーズ



Simple Series

機能性を持ちながらコストパフォーマンスに優れた
シンプルシリーズ

Simple Series と Basic Series の商品比較

	Simple Series	Basic Series
定価	安価	標準
バリエーション	107品番	68品番
レール	サイドレール(当社開発品)	サイドウォール(当社開発品)
	低圧メラミン化粧板t19.2	低圧メラミン化粧板t19.2+アルミ(当社開発品)
トレの収納方向	64,34	64,46,34
耐震ラッチ	有	無
アングルヒンジ	既製品	当社開発品
アジャスターベース	既製品	当社開発品
扉	低圧メラミン化粧板t19.2	メラミン化粧板+アルミ押し出し材(当社開発品)
提案方法	収納庫・窓下作業台・流し・吊り棚等のバリエーションがあるので部屋としての提案が可能	医療器材の収納庫として
硝子押さえ	樹脂当社開発品+既成品	アルミ当社開発品

★ 寸法表記について

奥行寸法は特記ない限り取っ手を含めた寸法で表示しています。













SYSTEM FURNITURE

CABINET SIMPLE SERIES (連結キャビネットシリーズ)



材料キャビネット・薬剤キャビネット・一般収納キャビネット | シンプルシリーズ

Simple Series 上下分割タイプのバリエーション

フイラー CH2500			
上部ユニット CH600			
中間ユニット CH820			
下部ユニット CH870			
区分	トレイシステム収納タイプ [°]	一般収納タイプ [°]	シツヤターユニット

上記ユニットを組みすることができます。詳しくは各商品ページ参照合わせることによりユーザー様の希望に合った商品を提供

オープンキャビネット・64タイプ



CB-OPU082N

セット価格 ¥160,900

「セット外寸」 W647.4×D527×H820mm

- 材質 本体 低圧メラミン化粧板 白色
- 仕様 樹脂サイドレール付き

項目	トレイ
セット内容	TRY-645 2個 BAS-6410 4個
トレイ内寸	TRY-645 w538*d338*h52mm
	BAS-6410 w535*d335*h102mm
	BAS-6417 w528*d328*h162mm
トレインサート・仕切り板・名札等は別途手配ください。	



CB-OPUT082N

セット価格 ¥106,800

「セット外寸」 W647.4×D527×H820mm

- 材質 本体・扉 低圧メラミン化粧板 白色
- 仕様 可動棚 2枚 ダボ 5段

1枚硝子扉キャビネット・64タイプ



CB-SGU082N

セット価格 ¥268,600

「セット外寸」 W647.4×D527(595)×H820mm

- 材質 本体 低圧メラミン化粧板 白色
- 仕様 扉 低圧メラミン化粧板(白色) 鍵付き
耐震ラッチ付き
樹脂サイドレール付き
アルミハンドル
強化ガラスt4

項目	トレイ
セット内容	TRY-645 2個 BAS-6410 4個
トレイ内寸	TRY-645 w538*d338*h52mm
	BAS-6410 w535*d335*h102mm
	BAS-6417 w528*d328*h162mm
トレインサート・仕切り板・名札等は別途手配ください。	



扉を開けた状態



CB-SUT082N

セット価格 ¥196,600

「セット外寸」 W647.4×D527(595)×H820mm

- 材質 本体・扉 低圧メラミン化粧板 白色
- 仕様 耐震ラッチ付き
取っ手 アルミ
可動棚 2枚 ダボ 5段
強化ガラスt4 鍵付き



扉を開けた状態

ダブルガラスキャビネット・64タイプ



CB-WGU082N

セット価格 ¥290,500

「セット外寸」 W647.4×D527(595)×H820mm

- 材質 本体 低圧メラミン化粧板 白色
- 仕様 扉 低圧メラミン化粧板(白色) 鍵付き
耐震ラッチ付き
樹脂サイドレール付き
アルミハンドル
強化ガラスt4



扉を開けた状態



CB-WUT082N

セット価格 ¥227,200

「セット外寸」 W647.4×D527(595)×H820mm

- 材質 本体・扉 低圧メラミン化粧板 白色
- 仕様 耐震ラッチ付き
取っ手 アルミ
可動棚 2枚 ダボ 5段
強化ガラスt4 鍵付き



扉を開けた状態

1枚硝子扉キャビネット・64タイプ左ヒンジ



CB-SGU082N・L

セット価格 ¥268,600

「セット外寸」 W647.4×D527(595)×H820mm

- 材質 本体 低圧メラミン化粧板 白色
- 仕様 扉 低圧メラミン化粧板(白色) 鍵付き
耐震ラッチ付き
樹脂サイドレール付き
アルミハンドル
強化ガラスt4



扉を開けた状態



CB-SUT082N・L

セット価格 ¥196,600

「セット外寸」 W647.4×D527(595)×H820mm

- 材質 本体・扉 低圧メラミン化粧板 白色
- 仕様 耐震ラッチ付き
取っ手 アルミ
可動棚 2枚 ダボ 5段
強化ガラスt4 鍵付き



扉を開けた状態

参考レアウト

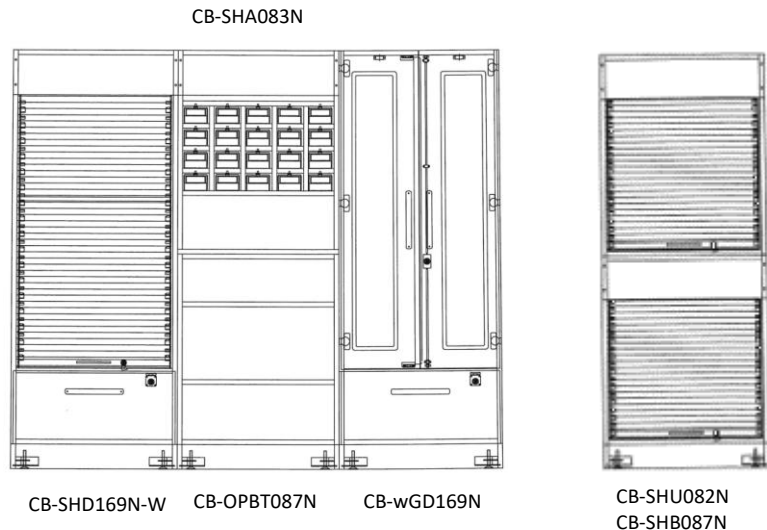

両開きキャビネット・64タイプ(ガラス無し扉)

CB-WCU082N

セット価格 ¥268,100

- 「セット外寸」 W647.4 × D527(595) × H820mm
- 材質 本体 低圧メラミン化粧板 白色
 - 仕様 扉 低圧メラミン化粧板(白色) 鍵付き
耐震ラッチ付き
樹脂サイドレール付き
アルミハンドル

項目	トレイ
セット内容	TRY-645 2個 BAS-6410 4個
トレイ内寸	TRY-645 w538*d338*h52mm BAS-6410 w535*d335*h102mm BAS-6417 w528*d328*h162mm
トレインサート・仕切り板・名札等は別途手配ください。	

CB-WCUT082N

セット価格 ¥202,000

「セット外寸」 W647.4 × D527(595) × H820mm

- 材質 本体・扉 低圧メラミン化粧板 白色
- 仕様 耐震ラッチ付き
取っ手 アルミ
可動棚 2枚 ダボ 5段
鍵付き

1枚扉キャビネット・64タイプ(ガラス無し扉)

CB-SCU082N

セット価格 ¥257,000

「セット外寸」 W647.4 × D527(595) × H820mm

- 材質 本体 低圧メラミン化粧板 白色
- 仕様 扉 低圧メラミン化粧板(白色) 鍵付き
耐震ラッチ付き
樹脂サイドレール付き
アルミハンドル

項目	トレイ
セット内容	TRY-645 2個 BAS-6410 4個
トレイ内寸	TRY-645 w538*d338*h52mm BAS-6410 w535*d335*h102mm BAS-6417 w528*d328*h162mm
トレインサート・仕切り板・名札等は別途手配ください。	

CB-SCUT082N

セット価格 ¥174,000

「セット外寸」 W647.4 × D527(595) × H820mm

- 材質 本体・扉 低圧メラミン化粧板 白色
- 仕様 耐震ラッチ付き
取っ手 アルミ
可動棚 2枚 ダボ 5段
鍵付き

1枚扉キャビネット・64タイプ(ガラス無し扉)左ヒンジ

CB-SCU082N・L

セット価格 ¥257,000

「セット外寸」 W647.4 × D527(595) × H820mm

- 材質 本体 低圧メラミン化粧板 白色
- 仕様 扉 低圧メラミン化粧板(白色) 鍵付き
耐震ラッチ付き
樹脂サイドレール付き
アルミハンドル

項目	トレイ
セット内容	TRY-645 2個 BAS-6410 4個
トレイ内寸	TRY-645 w538*d338*h52mm BAS-6410 w535*d335*h102mm BAS-6417 w528*d328*h162mm
トレインサート・仕切り板・名札等は別途手配ください。	

CB-SCUT082N・L

セット価格 ¥174,000

「セット外寸」 W647.4 × D527(595) × H820mm

- 材質 本体・扉 低圧メラミン化粧板 白色
- 仕様 耐震ラッチ付き
取っ手 アルミ
可動棚 2枚 ダボ 5段
鍵付き

キャビネット-3 連結キャビネット64タイプ° 中間ユニット H=820

参考組合せレイアウト

シャッターユニット
CB-SHU082N



アンプルユニット
CB-SHA083N



白シャッターユニット
CB-SHU082N-W



820



CB-DBT387N・SH
引出ユニット・トレー枠ユニット



CB-SHB087N
シャッターユニット



CB-SHB087N-W
白シャッターユニット

870

アンプルケースユニット

シャッター及び引出以外のユニットとは
セットできません。

CB-SHA083N-W セット価格 ¥273,700

「セット外寸」 W663.5 × D547 × H820mm

- 材質 本体 低圧メラミン化粧板 白色
- 仕様 扉 シャッター(白色) 鍵付き
アンプルケース20個付き



アンプルケース 名札用紙付

CB-SHA083N セット価格 ¥276,500

「セット外寸」 W663.5 × D547 × H820mm

- 材質 本体 低圧メラミン化粧板 白色
- 仕様 扉 シャッター(透明) 鍵付き
アンプルケース20個付き



アンプルケース 名札用紙付

216

シャッターキャビネット・64タイプ・透明シャッター

CB-SHU082N セット価格 ¥287,500

「セット外寸」 W663.5 × D527(547) × H820mm

- 材質 本体 低圧メラミン化粧板 白色
- 仕様 扉 シャッター(透明) 鍵付き
樹脂サイドレール付き

(注)シャッターを開めたときはシャッターのハネ
が正面にXの状態で見えます。

シャッター及び引出以外のユニットとは
セットできません。



シャッターを開めた状態

項目	トレイ
セット内容	TRY-645 1個 BAS-6410 2個 BAS-6417 1個
トレイ内寸	TRY-645 w538*d338*h52mm BAS-6410 w535*d335*h102mm BAS-6417 w528*d328*h162mm
	トレイインサート・仕切り板・名札等は別途手配ください。

シャッターキャビネット・64タイプ・ホワイトシャッター

CB-SHU082N-W セット価格 ¥285,900

「セット外寸」 W663.5 × D527(547) × H820mm

- 材質 本体 低圧メラミン化粧板 白色
- 仕様 扉 シャッター(白色) 鍵付き
樹脂サイドレール付き

シャッター及び引出以外のユニットとは
セットできません。



シャッターを開めた状態

項目	トレイ
セット内容	TRY-645 1個 BAS-6410 2個 BAS-6417 1個
トレイ内寸	TRY-645 w538*d338*h52mm BAS-6410 w535*d335*h102mm BAS-6417 w528*d328*h162mm
	トレイインサート・仕切り板・名札等は別途手配ください。

キャビネット-4 連結キャビネット64タイプ 下部ユニット H=870

シャッターユニット専用です。

シャッターキャビネット・64タイプ

シャッター及び引出以外のユニットとは
セットできません。



シャッターを開めた状態

CB-SHB087N

セット価格 ¥311,900

「セット外寸」 W663.5 × D527(547) × H870mm

- 材質 本体 低圧メラミン化粧板 白色
- 仕様 扉 シャッター(透明) 鍵付き
樹脂サイドレール付き
アジャスター付き アルミハンドル

(注)シャッターを開めたときはシャッターのハネ
が正面にXの状態で見えます。

項目	トレイ
セット内容	TRY-645 1個 BAS-6410 2個 BAS-6417 1個
トレイ内寸	TRY-645 w538*d338*h52mm BAS-6410 w535*d335*h102mm BAS-6417 w528*d328*h162mm
	トレインサート・仕切り板・名札等は別途手配ください。

シャッターユニット専用です。

引出キャビネット・64タイプ 引き出し3段・シャッター-CBT専用

シャッターユニット以外と
セットできません。



引出を開けた状態

CB-DBHT387N・SH

セット価格 ¥254,900

「セット外寸」 W663.5 × D527(595) × H870mm

- 材質 本体・ロ板 低圧メラミン化粧板 白色
- 仕様 取っ手 アルミ
引出3段・ソフトクローズ仕様スライドレール付
鍵付き
アジャスター付き

引出内寸
上段 w571*d372*h100
中段 w571*d372*h152
下段 w571*d372*h172

シャッターユニット専用です。

シャッターキャビネット・64タイプ(下部ユニット)

シャッター及び引出以外のユニットとは
セットできません。



シャッターを開めた状態

CB-SHB087N-W

セット価格 ¥310,300

「セット外寸」 W663.5 × D527(547) × H870mm

- 材質 本体 低圧メラミン化粧板 白色
- 仕様 扉 シャッター(白色) 鍵付き
樹脂サイドレール付き
アジャスター付き アルミハンドル

項目	トレイ
セット内容	TRY-645 1個 BAS-6410 2個 BAS-6417 1個
トレイ内寸	TRY-645 w538*d338*h52mm BAS-6410 w535*d335*h102mm BAS-6417 w528*d328*h162mm
	トレインサート・仕切り板・名札等は別途手配ください。

シャッターユニット専用です。

引出キャビネット・64タイプ 引き出し4段・シャッター-CBT専用

シャッターユニット以外と
セットできません。



引出を開けた状態

CB-DBHT487N・SH

セット価格 ¥266,800

「セット外寸」 W663.5 × D527(595) × H870mm

- 材質 本体・ロ板 低圧メラミン化粧板 白色
- 仕様 取っ手 アルミ
引出4段・ソフトクローズ仕様スライドレール付
鍵付き
アジャスター付き

引出内寸
上段 w571*d372*h82
中段 w571*d372*h82
中段下 w571*d372*h82
下段 w571*d372*h152

キャビネット-5 連結キャビネット64タイプ 下部ユニット H=870

シャッターユニット専用です。

引出キャビネット・64(トレ収納タイプ)・シャッター-CBT専用

シャッターユニット以外と
セットできません。

CB-DBT387N・SH

セット価格 ¥327,200

「セット外寸」 W663.5 × D527(595) × H870mm

- 材質 本体 低圧メラミン化粧板 白色
- 仕様 口板 低圧メラミン化粧板(白色) 鍵付き
ソフトクローズ式スライドレール付き
アジャスター付き アルミハンドル

項目	トレイ
セット内容	TRY-645 0個 BAS-6410 1個 BAS-6417 2個
トレイ内寸	TRY-645 w538*d338*h52mm BAS-6410 w535*d335*h102mm BAS-6417 w528*d328*h162mm
	トレイサート・仕切り板・名札等は別途手配ください。

トレイ枠説明

- 1段目・・・TRY-645、BAS-6410 の収納が可能です。
- 2・3段目・・・TRY-645、BAS-6410、BAS-6417 の収納が可能です。



引出を開けた状態(内部深型トレイ)

引出キャビネット・64(トレ収納タイプ)

CB-DBT387N

セット価格 ¥327,200

「セット外寸」 W647.4 × D527(595) × H870mm

- 材質 本体 低圧メラミン化粧板 白色
- 仕様 口板 低圧メラミン化粧板(白色) 鍵付き
ソフトクローズ式スライドレール付き
アジャスター付き アルミハンドル

項目	トレイ
セット内容	TRY-645 0個 BAS-6410 1個 BAS-6417 2個
トレイ内寸	TRY-645 w538*d338*h52mm BAS-6410 w535*d335*h102mm BAS-6417 w528*d328*h162mm
	トレイサート・仕切り板・名札等は別途手配ください。

トレイ枠説明

- 1段目・・・TRY-645、BAS-6410 の収納が可能です。
- 2・3段目・・・TRY-645、BAS-6410、BAS-6417 の収納が可能です。



引出を開けた状態(内部深型トレイ)

引出キャビネット・64タイプ 引き出し3段

CB-DBHT387N

セット価格 ¥254,900

「セット外寸」 W647.4 × D527(595) × H870mm

- 材質 本体・口板 低圧メラミン化粧板 白色
- 仕様 取っ手 アルミ
引出3段・ソフトクローズ仕様スライドレール付
鍵付き
アジャスター付き



引出を開けた状態

引出内寸
上段 w555*d372*h100
中段 w555*d372*h152
下段 w555*d372*h172

引出キャビネット・64タイプ 引き出し4段

CB-DBHT487N

セット価格 ¥266,800

「セット外寸」 W647.4 × D527(595) × H870mm

- 材質 本体・口板 低圧メラミン化粧板 白色
- 仕様 取っ手 アルミ
引出4段・ソフトクローズ仕様スライドレール付
鍵付き
アジャスター付き



引出を開けた状態

引出内寸
上段 w555*d372*h82
中段 w555*d372*h82
中段下 w555*d372*h82
下段 w555*d372*h152

キャビネット-6 連結キャビネット64タイプ 下部ユニット H=870

オープンキャビネット・64タイプ



CB-OPB087N

セット価格 ¥194,000

「セット外寸」 W647.4 × D527 × H870mm

- 材質 本体 低圧メラミン化粧板 白色
- 仕様 耐震ラッチ付き
樹脂サイドレール付き
アジャスター付き

項目	トレイ
セット内容	TRY-645 2個 BAS-6410 4個
トレイ内寸	TRY-645 w538*d338*h52mm BAS-6410 w535*d335*h102mm BAS-6417 w528*d328*h162mm

トレイサート・仕切り板・名札等は別途手配ください。



CB-OPBT087N

セット価格 ¥148,600

「セット外寸」 W647.4 × D527 × H870mm

- 材質 本体・扉 低圧メラミン化粧板 白色
- 仕様 可動棚 2枚 ダボ 5段
アジャスター付き

1枚硝子扉キャビネット・64タイプ



扉を開けた状態

CB-SGB087N

セット価格 ¥279,400

「セット外寸」 W647.4 × D527(595) × H870mm

- 材質 本体 低圧メラミン化粧板 白色
- 仕様 扉 低圧メラミン化粧板(白色) 鍵付き
耐震ラッチ付き
樹脂サイドレール付き
アジャスター付き アルミハンドル
強化ガラスt4

項目	トレイ
セット内容	TRY-645 2個 BAS-6410 4個
トレイ内寸	TRY-645 w538*d338*h52mm BAS-6410 w535*d335*h102mm BAS-6417 w528*d328*h162mm

トレイサート・仕切り板・名札等は別途手配ください。



扉を開けた状態

CB-SGBT087N

セット価格 ¥210,700

「セット外寸」 W647.4 × D527(595) × H870mm

- 材質 本体・扉 低圧メラミン化粧板 白色
- 仕様 耐震ラッチ付き
取っ手 アルミ
可動棚 2枚 ダボ 5段
強化ガラスt4 鍵付き
アジャスター付き



扉を開けた状態



扉を開けた状態

ダブルガラスキャビネット・64タイプ

CB-WGB087N

セット価格 ¥308,100

「セット外寸」 W647.4 × D527(595) × H870mm

- 材質 本体 低圧メラミン化粧板 白色
- 仕様 扉 低圧メラミン化粧板(白色) 鍵付き
耐震ラッチ付き
樹脂サイドレール付き
アジャスター付き アルミハンドル
強化ガラスt4

項目	トレイ
セット内容	TRY-645 2個 BAS-6410 4個
トレイ内寸	TRY-645 w538*d338*h52mm BAS-6410 w535*d335*h102mm BAS-6417 w528*d328*h162mm

トレイサート・仕切り板・名札等は別途手配ください。

CB-WGBT087N

セット価格 ¥236,000

「セット外寸」 W647.4 × D527(595) × H870mm

- 材質 本体・扉 低圧メラミン化粧板 白色
- 仕様 耐震ラッチ付き
取っ手 アルミ
可動棚 2枚 ダボ 5段
強化ガラスt4 鍵付き
アジャスター付き

1枚硝子扉キャビネット・64タイプ左ヒンジ



扉を開けた状態

CB-SGB087N・L

セット価格 ¥279,400

「セット外寸」 W647.4 × D527(595) × H870mm

- 材質 本体 低圧メラミン化粧板 白色
- 仕様 扉 低圧メラミン化粧板(白色) 鍵付き
耐震ラッチ付き
樹脂サイドレール付き
アジャスター付き アルミハンドル
強化ガラスt4

項目	トレイ
セット内容	TRY-645 2個 BAS-6410 4個
トレイ内寸	TRY-645 w538*d338*h52mm BAS-6410 w535*d335*h102mm BAS-6417 w528*d328*h162mm

トレイサート・仕切り板・名札等は別途手配ください。

CB-SGBT087N・L

セット価格 ¥210,700

「セット外寸」 W647.4 × D527(595) × H870mm

- 材質 本体・扉 低圧メラミン化粧板 白色
- 仕様 耐震ラッチ付き
取っ手 アルミ
可動棚 2枚 ダボ 5段
強化ガラスt4 鍵付き
アジャスター付き



扉を開けた状態

21 キャビネット-7 連結キャビネット64タイプ 下部ユニット H=870

引違扉キャビネット・64タイプ



扉を開けた状態

CB-SDC087N

セット価格 ¥234,600

「セット外寸」 W647.4 × D527(547) × H870mm

- 材質 本体・扉 低圧メラミン化粧板 白色
- 仕様 取っ手 埋め込みタイプ
可動棚 2枚 ダボ 5段
鍵付き
アジャスター付き

1枚扉キャビネット・64タイプ(ガラス無し扉)



扉を開けた状態

CB-SCB087N

セット価格 ¥237,900

「セット外寸」 W647.4 × D527(595) × H870mm

- 材質 本体 低圧メラミン化粧板 白色
- 仕様 扉 低圧メラミン化粧板(白色) 鍵付き
耐震ラッチ付き
樹脂サイドレール付き
アジャスター付き アルミハンドル

項目	トレイ
セット内容	TRY-645 2個 BAS-6410 4個
トレイ内寸	TRY-645 w538*d338*h52mm
	BAS-6410 w535*d335*h102mm
	BAS-6417 w528*d328*h162mm
	トレイ内サート・仕切り板・名札等は別途手配ください。

CB-SCBT087N

セット価格 ¥172,000

「セット外寸」 W647.4 × D527(595) × H870mm

- 材質 本体・扉 低圧メラミン化粧板 白色
- 仕様 耐震ラッチ付き
取っ手 アルミ
可動棚 2枚 ダボ 5段
鍵付き
アジャスター付き

扉を開けた状態

両開きキャビネット・64タイプ(ガラス無し扉)



扉を開けた状態



扉を開けた状態

CB-WCB087N

セット価格 ¥250,800

- 「セット外寸」 W647.4 × D527(595) × H870mm
- 材質 本体 低圧メラミン化粧板 白色
- 仕様 扉 低圧メラミン化粧板(白色) 鍵付き
耐震ラッチ付き
樹脂サイドレール付き
アジャスター付き アルミハンドル

項目	トレイ
セット内容	TRY-645 2個 BAS-6410 4個
トレイ内寸	TRY-645 w538*d338*h52mm
	BAS-6410 w535*d335*h102mm
	BAS-6417 w528*d328*h162mm
	トレイ内サート・仕切り板・名札等は別途手配ください。

CB-WCBT087N

セット価格 ¥187,400

「セット外寸」 W647.4 × D527(595) × H870mm

- 材質 本体・扉 低圧メラミン化粧板 白色
- 仕様 耐震ラッチ付き
取っ手 アルミ
可動棚 2枚 ダボ 5段
鍵付き
アジャスター付き

1枚扉キャビネット・64タイプ(ガラス無し扉)左ヒンジ



扉を開けた状態

CB-SCB087N・L

セット価格 ¥237,900

「セット外寸」 W647.4 × D527(595) × H870mm

- 材質 本体 低圧メラミン化粧板 白色
- 仕様 扉 低圧メラミン化粧板(白色) 鍵付き
耐震ラッチ付き
樹脂サイドレール付き
アジャスター付き アルミハンドル

項目	トレイ
セット内容	TRY-645 2個 BAS-6410 4個
トレイ内寸	TRY-645 w538*d338*h52mm
	BAS-6410 w535*d335*h102mm
	BAS-6417 w528*d328*h162mm
	トレイ内サート・仕切り板・名札等は別途手配ください。

CB-SCBT087N・L

セット価格 ¥172,000

「セット外寸」 W647.4 × D527(595) × H870mm

- 材質 本体・扉 低圧メラミン化粧板 白色
- 仕様 耐震ラッチ付き
取っ手 アルミ
可動棚 2枚 ダボ 5段
鍵付き
アジャスター付き

扉を開けた状態

キャビネット-8 連結キャビネット64タイプ 下部ユニット H=870

オープンキャビネット・64タイプ

CB-OPD087N セット価格 ¥260,500

「セット外寸」 W647.4 × D527(595) × H870mm

- 材質 本体 低圧メラミン化粧板 白色
- 仕様 口板 低圧メラミン化粧板(白色) 鍵付き
樹脂サイドレール付き
アジャスター付き アルミハンドル
引き出し 鍵付き、ソフトクローズ付きスライドレール

項目	トレイ
セット内容	BAS-6410 2個 BAS-6417 2個
トレイ内寸	TRY-645 w538*d338*h52mm
	BAS-6410 w535*d335*h102mm
	BAS-6417 w528*d328*h162mm
	トレインサート・仕切り板・名札等は別途手配ください。

CB-OCDBT087N セット価格 ¥200,200

「セット外寸」 W647.4 × D527(595) × H870mm

- 材質 本体 低圧メラミン化粧板 白色
- 仕様 可動棚1枚 ダボ3段
アジャスター付き アルミハンドル
引き出し 鍵付き、ソフトクローズ付きスライドレール

1枚扉キャビネット・64タイプ(ガラス無し扉)

CB-SCD087N セット価格 ¥277,900

「セット外寸」 W647.4 × D527(595) × H870mm

- 材質 本体 低圧メラミン化粧板 白色
- 仕様 扉 低圧メラミン化粧板(白色) 鍵付き
耐震ラッチ付き
樹脂サイドレール付き
アジャスター付き アルミハンドル

項目	トレイ
セット内容	BAS-6410 2個 BAS-6417 2個
トレイ内寸	TRY-645 w538*d338*h52mm
	BAS-6410 w535*d335*h102mm
	BAS-6417 w528*d328*h162mm
	トレインサート・仕切り板・名札等は別途手配ください。

CB-SCDBT087N セット価格 ¥224,400

「セット外寸」 W647.4 × D527(595) × H870mm

- 材質 本体 低圧メラミン化粧板 白色
- 仕様 扉 低圧メラミン化粧板(白色) 鍵付き
耐震ラッチ付き
可動棚1枚 ダボ3段
アジャスター付き アルミハンドル
引き出し 鍵付き、ソフトクローズ付きスライドレール

両開きキャビネット・64タイプ(ガラス無し扉)

CB-WCD087N セット価格 ¥295,100

「セット外寸」 W647.4 × D527(595) × H870mm

- 材質 本体 低圧メラミン化粧板 白色
- 仕様 扉 低圧メラミン化粧板(白色) 鍵付き
耐震ラッチ付き
樹脂サイドレール付き
アジャスター付き アルミハンドル

項目	トレイ
セット内容	BAS-6410 2個 BAS-6417 2個
トレイ内寸	TRY-645 w538*d338*h52mm
	BAS-6410 w535*d335*h102mm
	BAS-6417 w528*d328*h162mm
	トレインサート・仕切り板・名札等は別途手配ください。

CB-WCDBT087N セット価格 ¥239,300

「セット外寸」 W647.4 × D527(595) × H870mm

- 材質 本体 低圧メラミン化粧板 白色
- 仕様 可動棚1枚 ダボ3段
アジャスター付き アルミハンドル
引き出し 鍵付き、ソフトクローズ付きスライドレール

1枚扉キャビネット・64タイプ(ガラス無し扉)左ヒンジ

CB-SCD087N・L セット価格 ¥277,900

「セット外寸」 W647.4 × D527(595) × H870mm

- 材質 本体 低圧メラミン化粧板 白色
- 仕様 扉 低圧メラミン化粧板(白色) 鍵付き
耐震ラッチ付き
樹脂サイドレール付き
アジャスター付き アルミハンドル

項目	トレイ
セット内容	BAS-6410 2個 BAS-6417 2個
トレイ内寸	TRY-645 w538*d338*h52mm
	BAS-6410 w535*d335*h102mm
	BAS-6417 w528*d328*h162mm
	トレインサート・仕切り板・名札等は別途手配ください。

CB-SCDBT087N・L セット価格 ¥224,400

「セット外寸」 W647.4 × D527(595) × H870mm

- 材質 本体 低圧メラミン化粧板 白色
- 仕様 扉 低圧メラミン化粧板(白色) 鍵付き
耐震ラッチ付き
可動棚1枚 ダボ3段
アジャスター付き アルミハンドル
引き出し 鍵付き、ソフトクローズ付きスライドレール



扉を開けた状態



扉を開けた状態



扉を開けた状態



扉を開けた状態



扉を開けた状態



扉を開けた状態

キャビネット-9 連結キャビネット 下部ユニット H=870

3列3段 浅型 仕様

CB-OPBT0856N-LT132W

セット価格 ¥183,000

「セット外寸」 W647.4 × D527 × H 870mm

- 材質 本体: 低圧メラミン化粧板t19.2 白色
- 仕様 内部 A4浅型5段が6個収納
透明トレー寸法 250*340*35mm

ファイルトレー1

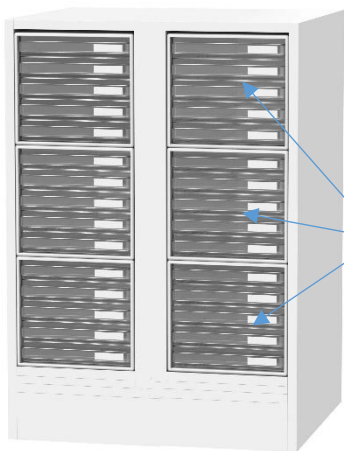

ファイル・帳票収納

3列3段 浅型 深型 仕様

CB-OPBT0856N-LT2331W

セット価格 ¥183,000

「セット外寸」 W647.4 × D527 × H 870mm

- 材質 本体: 低圧メラミン化粧板t19.2 白色
- 仕様 内部 A4浅型1段 A4深型2段が4個収納
透明浅型トレー寸法 250*340*35mm
透明深型トレー寸法 250*340*75mm

内部 A4浅型4個 A4深型1段が2個収納
透明浅型トレー寸法 250*340*35mm
透明深型トレー寸法 250*340*75mm

ファイルトレー2

ファイルトレー3



3列3段 浅型 仕様

CB-OPBT0856N-LT132WS

セット価格 ¥188,900

「セット外寸」 W663.5 × D527 × H 870mm

- 材質 本体: 低圧メラミン化粧板t19.2 白色
- 仕様 内部 A4浅型5段が6個収納
透明トレー寸法 250*340*35mm

シャッターユニット専用です。

ファイルトレー1



3列3段 浅型 深型 仕様

CB-OPBT0856N-LT22312WS

セット価格 ¥188,900

「セット外寸」 W663.5 × D527 × H 870mm

- 材質 本体: 低圧メラミン化粧板t19.2 白色
- 仕様 内部 A4浅型1段 A4深型2段が4個収納
透明浅型トレー寸法 250*340*35mm
透明深型トレー寸法 250*340*75mm

内部 A4浅型4個 A4深型1段が2個収納
透明浅型トレー寸法 250*340*35mm
透明深型トレー寸法 250*340*75mm

ファイルトレー2

ファイルトレー3

シャッターユニット専用です。



ファイル・帳票収納 レイアウトプラン

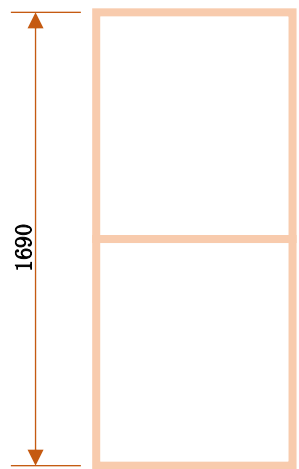

中間ユニットタイプのキャビネット



ファイル・帳票収納



参考レイアウトプラン

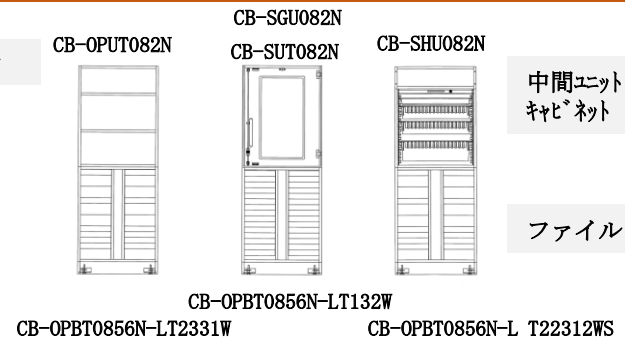

中間ユニットタイプのキャビネット

ファイル・帳票収納

キャビネット-10 連結キャビネット64タイプ° 上部ユニット H=600

上部収納ユニット・64タイプ



CB-SOU656N 価格 ¥150,000

CB-SOUF656N 価格 ¥158,200

昇降フィルター連結用穴付
「セット外寸」 W647.4 × D595 × H600mm

□材質 本体・扉 低圧メラミン化粧板 白色

□仕様 耐震ラッチ付き
取っ手 アルミ
可動棚 1枚 ダボ 3段

CB-SOU656N、SOUF656N専用 追加用棚板

TA-SPUT64



価格 ¥17,000

低圧メラミン化粧板貼 t19.2
(SUSオンダボ4個付き)

リフト収納付き上部ユニット



CB-SOU656N-RE 価格 ¥185,000

CB-SOUF656N-RE 価格 ¥205,000

昇降フィルター連結用穴付き
「セット外寸」 W647.5 × D595 × H600mm

□材質 本体・扉 低圧メラミン化粧板 白色

□仕様 耐震ラッチ付き
取っ手 アルミ
リフト収納 W=600取付

上部収納ユニット・64タイプ

*シャッターユニット専用



CB-SOU666N 価格 ¥150,000

CB-SOUF666N 価格 ¥158,200

昇降フィルター連結用穴付
「セット外寸」 W663.5 × D595 × H600mm

□材質 本体・扉 低圧メラミン化粧板 白色

□仕様 耐震ラッチ付き
取っ手 アルミ
可動棚 1枚 ダボ 3段

CB-SOU666N、SOUF666N専用 追加用棚板

TA-SPUST64



価格 ¥17,000

低圧メラミン化粧板貼 t19.2
(SUSオンダボ4個付き)

リフト収納付き上部ユニット



シャッターユニット専用

CB-SOU666N-RE 価格 ¥185,000

CB-SOUF666N-RE 価格 ¥205,000

昇降フィルター連結用穴付き
「セット外寸」 W663.5 × D595 × H600mm

□材質 本体・扉 低圧メラミン化粧板 白色

□仕様 耐震ラッチ付き
取っ手 アルミ
リフト収納 W=600取付

昇降フィルター 天井隙間調整剤

☆収納庫のホコリ溜まりを防ぎます。

☆設置場所の室内高さに調整する事が可能です。
ご連絡ください。

☆上部収納内部よりアジャスターで調整して天井に隙間なく当てる
ことができます。



CB-SOUF210N

価格 ¥50,000~

□材質 本体:低圧メラミン化粧板白色

☆昇降部の移動距離 0~30mm



memo

SYSTEM FURNITURE

CABINET SIMPLE SERIES (窓下・壁面 収納)



材料キャビネット・薬剤キャビネット・一般収納キャビネット | シンプルシリーズ

壁面作業ユニットのバリエーション

吊り棚



作業台天板



下部ユニット



連結キャビネットシリーズ
(下部ユニットの全機種対象。)
P18～P23参照

壁面作業台ユニット-1 H=870

作業天板

メラミンポストフォーム仕様

CB-TM18KVA 価格 ¥68,600

W=1800まで D=600 t=26

CB-TM24KVA 価格 ¥89,200

W=2400まで D=600 t=26

メラミン化粧板 ポストフォーム加工 R=3
標準色 K60001KG 白色

床からの高さH=896

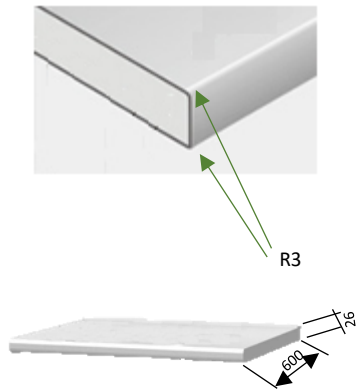

作業天板

木口 打ち込みエッジ仕様

木口 打ち込みエッジ t25 色ライトグレー

CB-TU09 価格 ¥27,800

W=900まで D=600 t=25

CB-TU15 価格 ¥53,300

W=1500まで D=600 t=25

CB-TU18 価格 ¥65,100

W=1800まで D=600 t=25

CB-TU24 価格 ¥87,100

W=2400まで D=600 t=25

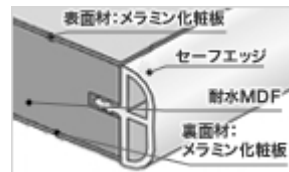

表面 メラミン化粧板貼り 前木口
打ち込みエッジ巻きライトグレー色
W***xD600xt25
標準色 K60001KG 白色
L=2400以上は分割になります。

床からの高さH=895

作業天板

木口 ローカンテックス t2仕様

CB-TL09 価格 ¥27,400

W=900まで D=600 t=25

CB-TL15 価格 ¥54,000

W=1500まで D=600 t=25

CB-TL18 価格 ¥58,000

W=1800まで D=600 t=25

CB-TL24 価格 ¥73,300

W=2400まで D=600 t=25

床からの高さH=895

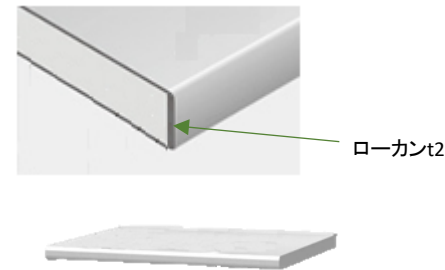

メラミン化粧板貼り 前木口 ローカンt2
アルミ色
W***xD600xt25
標準色 K60001KG 白色
L=2400以上は分割になります。

作業天板

ステンレス天板仕様

CB-TS09 価格 ¥91,800

W=900まで D=600 t=30

CB-TS15 価格 ¥153,000

W=1500まで D=600 t=30

CB-TS18 価格 ¥184,000

W=1800まで D=600 t=30

CB-TS24 価格 ¥244,600

W=2400まで D=600 t=30

床からの高さH=900



天板 ステンレス SUS304t1.0 #400
L=2400以上は分割になります。

壁面作業台ユニット-2 H=870 34トレイタイプ

ダブルガラスキャビネット・34タイプ

CB-WGB087N-34

セット価格 ¥372,800

「セット外寸」 W681.4 × D595 × H870mm

- 材質 本体 低圧メラミン化粧板 白色
- 仕様 扉 低圧メラミン化粧板(白色) 鍵付き
耐震ラッチ付き
樹脂サイドレール付き
アジャスター付き アルミハンドル
強化ガラスt4



扉を開けた状態

項目	トレイ
セット内容	TRY-345 4個 BAS-3410 8個
トレイ内寸	TRY-345 w245*d345*h52mm BAS-3410 w245*d345*h102mm
	トレインサート・仕切り板・名札等は別途手配ください。

オープンキャビネット・34タイプ

CB-OPB087N-34

セット価格 ¥284,000

「セット外寸」 W681.4 × D527 × H870mm

- 材質 本体 低圧メラミン化粧板 白色
- 仕様 樹脂サイドレール付き
アジャスター付き



項目	トレイ
セット内容	TRY-345 4個 BAS-3410 8個
トレイ内寸	TRY-345 w245*d345*h52mm BAS-3410 w245*d345*h102mm
	トレインサート・仕切り板・名札等は別途手配ください。

ダブル扉キャビネット・34タイプ(ガラス無し扉)

CB-WCB087N-34

セット価格 ¥316,400

「セット外寸」 W681.4 × D595 × H870mm

- 材質 本体 低圧メラミン化粧板 白色
- 仕様 扉 低圧メラミン化粧板(白色) 鍵付き
耐震ラッチ付き
樹脂サイドレール付き
アジャスター付き アルミハンドル



扉を開けた状態

項目	トレイ
セット内容	TRY-345 4個 BAS-3410 8個
トレイ内寸	TRY-345 w245*d345*h52mm BAS-3410 w245*d345*h102mm
	トレインサート・仕切り板・名札等は別途手配ください。

参考レイアウト

CB-TS15



CB-SGD169N

CB-WGB087N-34

FB-SS126DN

壁面作業台ユニット-3 H=870 ドックユニット

ドック ユニット L=1337

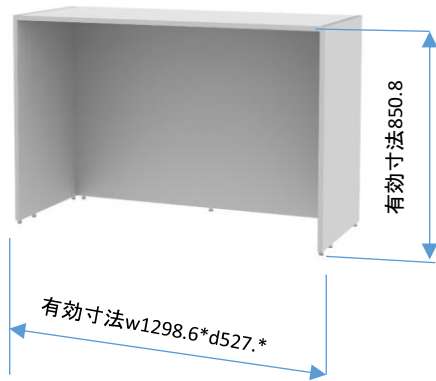

DK-135N

セット価格 ¥144,100

「セット外寸」W1337×D547×H870mm

- 材質 本体 低圧メラミン化粧板 白色
- 仕様 アジャスター付き

樹脂A4ケース収納 3連

CB-ODB787N

セット価格 ¥305,000



「セット外寸」W788×D595×H870mm

- 材質 本体 低圧メラミン化粧板 白色
- 仕様 口板 低圧メラミン化粧板(白色) 鍵付き
アジャスター付き アルミハンドル
引出 鍵付き、ソフトクローズ付きスライドレール
上部 A4トレー6段x3列付き
引出有効寸法 694*372*172



引出を開けた状態

ドック ユニット L=1295

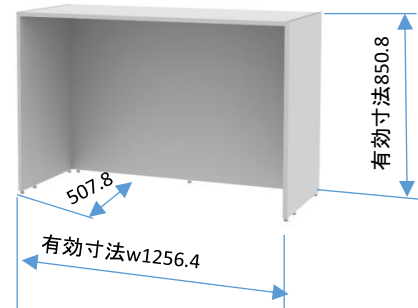

DK-125N

セット価格 ¥92,400

「セット外寸」W1294.8×D527×H870mm

- 材質 本体 低圧メラミン化粧板 白色
- 仕様 アジャスター付き

樹脂A4ケース収納 2連

CB-ODB587N

セット価格 ¥290,000



「セット外寸」W540×D595×H870mm

- 材質 本体 低圧メラミン化粧板 白色
- 仕様 口板 低圧メラミン化粧板(白色) 鍵付き
アジャスター付き アルミハンドル
引出 鍵付き、ソフトクローズ付きスライドレール
上部 A4トレー6段x2列付き
引出有効寸法 447*372*172



引出を開けた状態

ドック ユニット L=647

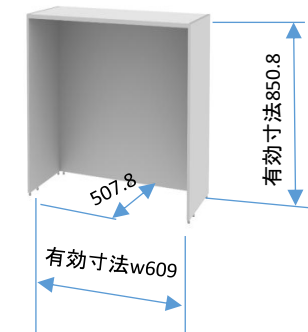

DK-065N

セット価格 ¥88,000

「セット外寸」W647.4×D527×H870mm

- 材質 本体 低圧メラミン化粧板 白色
- 仕様 アジャスター付き

引出オープンユニット

DK-065DN

セット価格 ¥222,200



「セット外寸」W647.4×D527×H870mm

- 材質 本体 低圧メラミン化粧板 白色
- 仕様 アジャスター付き
引出側板 ポリ合板
スライドレール付き
取っ手 アルミアルマイト

ファイル・帳票収納-1

3列3段浅型仕様

CB-OPBT0885N-LT133W

セット価格 ¥204,000

「セット外寸」 W832.8×D527×H 870mm

- 材質 本体:低圧メラミン化粧板t19.2 白色
- 仕様 内部 A4浅型5段が9個収納
透明トレー寸法 250*340*35mm

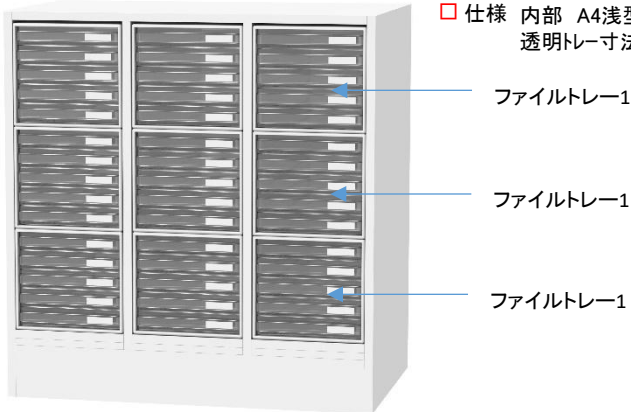

ファイルトレー1

ファイルトレー1

ファイルトレー1

3列3段浅型深型仕様

CB-OPBT0885N-LT22313W

セット価格 ¥204,000

「セット外寸」 W832.8×D527×H 870mm

- 材質 本体:低圧メラミン化粧板t19.2 白色
- 仕様 内部 A4浅型1段 A4深型2段が6個収納
透明浅型トレー寸法 250*340*35mm
透明深型トレー寸法 250*340*75mm

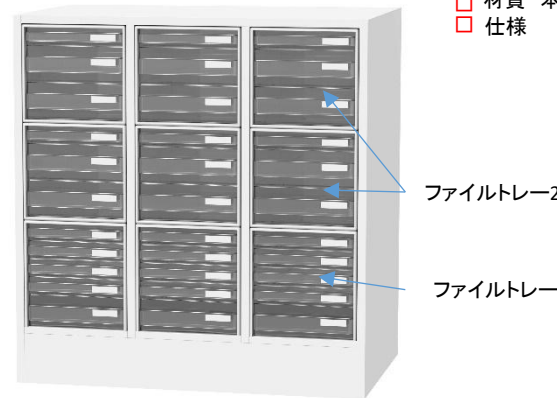

ファイルトレー2

ファイルトレー3

- 内部 A4浅型4個 A4深型1段が3個収納
透明浅型トレー寸法 250*340*35mm
透明深型トレー寸法 250*340*75mm

2列3段浅型仕様

CB-OPBT0855N-LT132W

セット価格 ¥167,900

「セット外寸」 W561.6×D527×H 870mm

- 材質 本体:低圧メラミン化粧板t19.2 白色
- 仕様 内部 A4浅型5段が6個収納
透明トレー寸法 250*340*35mm

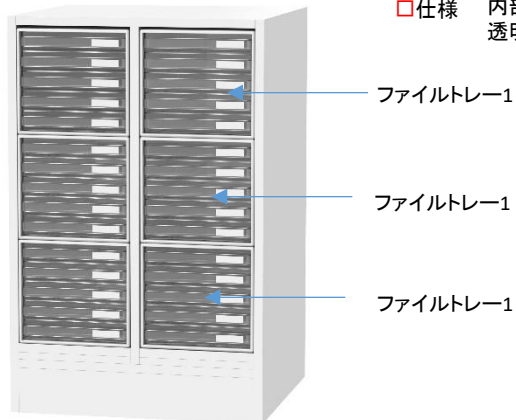

ファイルトレー1

ファイルトレー1

ファイルトレー1

2列3段浅型深型仕様

CB-OPBT0855N-LT22312W

セット価格 ¥167,900

「セット外寸」 W561.6×D527×H 870mm

- 材質 本体:低圧メラミン化粧板t19.2 白色
- 仕様 内部 A4浅型1段 A4深型2段が4個収納
透明浅型トレー寸法 250*340*35mm
透明深型トレー寸法 250*340*75mm

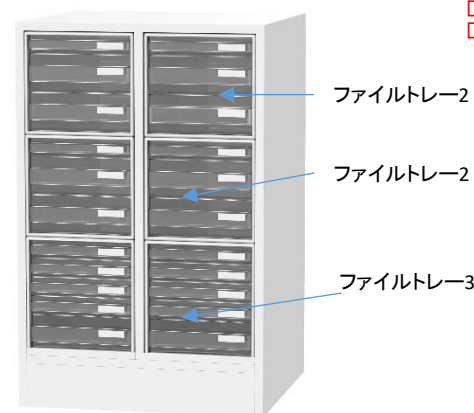

ファイルトレー2

ファイルトレー2

ファイルトレー3

- 内部 A4浅型4個 A4深型1段が2個収納
透明浅型トレー寸法 250*340*35mm
透明深型トレー寸法 250*340*75mm

ファイル・帳票収納-2

1列2段浅型仕様
ファイル収納ワゴン

WG-OPBT0856N-LT12W

セット価格 ¥88,000

「セット外寸」 W290×D365×H 566mm

材質 本体:低圧メラミン化粧板t19.2 白色

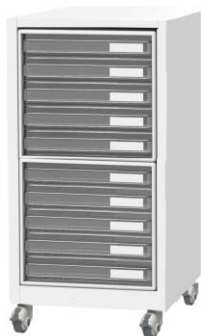

内部 A4浅型5段が2個収納
透明トレイ寸法 250*340*35mm
キャスターΦ75ストッパー付き4個

1列2段浅型仕様
ファイル収納ワゴン

WG-OPBT0856N-LT22W

セット価格 ¥88,000

「セット外寸」 W290×D365×H 566mm

材質 本体:低圧メラミン化粧板t19.2 白色



内部 A4深型3段が2個収納
透明トレイ寸法 250*340*75mm
キャスターΦ75ストッパー付き4個
ファイルトレイ-2 2段

1列2段浅型仕様
ファイル収納ワゴン

WG-OPBT0856N-LT1121W

セット価格 ¥88,000

「セット外寸」 W290×D365×H 566mm

材質 本体:低圧メラミン化粧板t19.2 白色

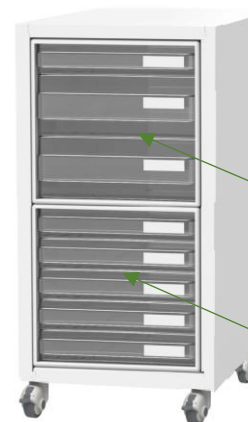

ファイルトレイ-2

ファイルトレイ-1

内部 A4深型3段が1個収納
透明トレイ寸法 250*340*75mm
A4浅型5段1個収納
透明トレイ寸法 250*340*35
キャスターΦ75ストッパー付き4個



ICUカート

参考レイアウト

CB-WGU082N



CB-SG169N

DK-125N

CB-SGU082N



DK-065N

CB-SHD169N

memo

SYSTEM FURNITURE

SYSTEM FURNITURE**吊り棚・流し**

一般家具-1 吊り棚

吊り棚 W=600

FB-TU656N

セット価格 ¥150,000



「セット外寸」 W600 × D450 × H600mm
(本体寸法)

- 材質 本体・扉 低圧メラミン化粧板 白色
- 仕様 耐震ラッチ付き
取っ手 アルミ
可動棚 1枚 ダボ 3段



吊り棚 W=900

FB-TU956N

セット価格 ¥175,000



「セット外寸」 W900 × D450 × H600mm
(本体寸法)

- 材質 本体・扉 低圧メラミン化粧板 白色
- 仕様 耐震ラッチ付き
取っ手 アルミ
可動棚 1枚 ダボ 3段



吊り棚 W=1200

FB-TU1256N

セット価格 ¥205,000



「セット外寸」 W1200 × D450 × H600mm
(本体寸法)

- 材質 本体・扉 低圧メラミン化粧板 白色
- 仕様 耐震ラッチ付き
取っ手 アルミ
可動棚 1枚 ダボ 3段

一般家具-2 流し台

流し台 W=1200 一槽シンク



FB-SS126AN セット価格 ¥411,400

「セット外寸」 W1200 × D600 × H60/896mm
(本体寸法)

- 材質 本体・扉 低圧メラミン化粧板 白色
- 仕様 取っ手 アルミ
シンクSUS304 t1.0 #400 水槽深さ200mm
排水トラップ40A シングルレバー混合水栓付き
アジャスター付き

☆その他の寸法等につきましては別途 ご相談ください。

流し台 W=1200 二槽シンク



FB-SS126DN セット価格 ¥544,500

「セット外寸」 W1200 × D600 × H60/896mm
(本体寸法)

- 材質 本体・扉 低圧メラミン化粧板 白色
- 仕様 取っ手 アルミ
シンクSUS304 t1.0 #400 水槽深さ200mm
排水トラップ40A シングルレバー混合水栓付き
アジャスター付き

☆その他の寸法等につきましては別途 ご相談ください。

流し台 W=1200 一槽両水切り付きシンク



FB-SS126CN セット価格 ¥459,800

「セット外寸」 W1200 × D600 × H60/896mm
(本体寸法)

- 材質 本体・扉 低圧メラミン化粧板 白色
- 仕様 取っ手 アルミ
シンクSUS304 t1.0 #400 水槽深さ200mm
排水トラップ40A シングルレバー混合水栓付き
アジャスター付き

☆その他の寸法等につきましては別途 ご相談ください。

流し台 W=700 一槽シンク



CB-SSB087N セット価格 ¥393,000

「セット外寸」 W700 × D600 × H60/896mm
(本体寸法)

- 材質 本体・扉 低圧メラミン化粧板 白色
- 仕様 取っ手 アルミ
シンクSUS304 t1.0 #400 水槽深さ200mm
排水トラップ40A シングルレバー混合水栓付き
アジャスター付き
天板 : メラミン化粧板 ポストフォーム加工t26
50Aが必要な場合は別途依頼ください。
水槽寸法 450*270*180 アンダーシンク仕様

流し台 W=1200 一槽片水切り付きシンク



FB-SS126BN セット価格 ¥435,600

「セット外寸」 W1200 × D600 × H60/896mm
(本体寸法)

- 材質 本体・扉 低圧メラミン化粧板 白色
- 仕様 取っ手 アルミ
シンクSUS304 t1.0 #400 水槽深さ200mm
排水トラップ40A シングルレバー混合水栓付き
アジャスター付き

☆その他の寸法等につきましては別途 ご相談ください。

参考レイアウト

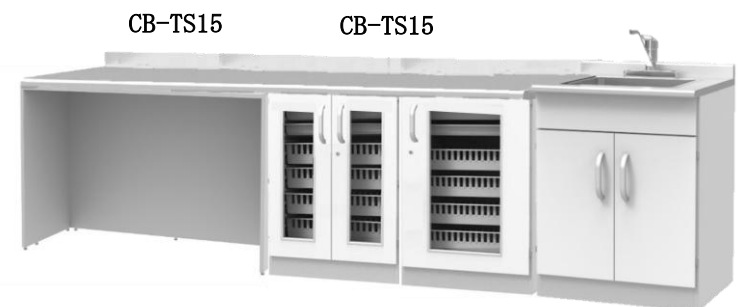

DK-135N

CB-WGB087N

CB-SGB087N

CB-SSB087N

memo











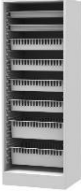



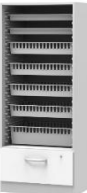



CABINET SIMPLE SERIES (Tray storage type)



材料キャビネット・薬剤キャビネット | シンプルシリーズ
トレイ収納タイプ

Simple Series















トレイ収納タイプのバリエーション①

	OPEN	1枚扉	1枚扉	2枚扉	シャッター	OPEN	1枚扉	1枚扉	2枚扉	シャッター
H1690										
H2290										

(注)H1800,H2100の一体のキャビネットについては別途ご相談ください。

Simple Series

トレイ収納タイプのバリエーション②

	ガラス無しタイプ						引き戸タイプ		
H1690									
H2290									

(注)H1800,H2100の一体のキャビネットについては別途ご相談ください。

Simple Series の特徴



シャッターの鍵について
鍵番号 ランダム 150種
マスターキー対応

扉、引出の鍵について
鍵番号 ランダム 100種
マスターキー対応

扉、引出部とシャッター部の鍵
を同番にすることはできません。

☆本体には60cm×40cmのモジュール化されたトレイ・バスケット類を収納する事ができます。

☆扉付は、保管物の確認ができるように透明強化硝子仕様と硝子無仕様、鍵付きで施錠ができます。

☆シャッター付は補完物の確認ができるように透明シャッターと白色の二種類になっており鍵付で施錠ができます。

☆600*400の国際規格トレーシステムである(海外)スキャン方式と(国内)サカセ方式の両方に対応できる「サイドウォール」を標準装備しています。

本体はさまざまなバリエーションからお選びいただけます。

本体正面木口、扉木口、口板木口はローカンアルミ色になっております。

◎島置を希望される場合は床固定をお願いします。

底板取り外し式の別製でご依頼ください。

使用 場所

病棟・外来・救急・透析・内視鏡・採血室・放射線・
検査・ICU・NICU・手術室・中央材料室等

Simple Series

CB-WGD169N ダブルガラスラテラルCBT



アクシールドヒンジ

硝子押さえコーナー



ラテラル収納部

Simple Series

CB-SHD169N シャッターラテラルCBT



ラテラル収納部



Simple Series

CB-SH169N シャッター-CBT



Simple Series

使用部品



独自開発のアルミ取手
縦方向に長い大型の取手
楽に指を差し込める空間を確保
本体の意匠に合わせたアルミ取手

P=180 P=135を使用しております。



本体正面木口、扉はアルミ色のローカンテックスt2mm貼り
りでデザイン性に優れています。

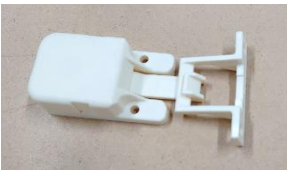

H=1000mm以上の扉には耐震ラッチが取り付けられていますので地震時に内部の収納物の落下を防ぐことができます。



鍵はキャビネット毎に別番号になっております。キーは2個 付属しております。 鍵のシリンダーを交換することにより病棟毎に同番、マスターキー仕様にする事が出来ます。

鍵が故障したときにはチェンジキーでシリンダー部を交換することができます。 キーを紛失したときはセキュリティー上の問題でシリンダーを交換することにより鍵番号を変更することが出来ます。



破損しにくい(耐久性の高い)独自開発の
アングルヒンジ(海外製) 270° 開き
本体 ZDC 耐荷重 4kgf



アジャスターベース SECC t2.3
前後 四か所に取り付け
アジャスターはM10*75 レベル調整のため
に上部が六角になっている。
耐荷重150kgf



扉には磁力が強いマグネットが取り付け
てあります。
吸着力3.8kgf

キャビネット-1 64タイプ H=1690 H=2290

オープンキャビネット・64タイプ



CB-OP169N

CB-OP229N

CB-OP169N

セット価格 ¥250,600

「セット外寸」
W647 × D527 × H1690mm

- 材質
本体:低圧メラミン化粧板
- 仕様
アジャスター付

CB-OP229N

セット価格 ¥400,600

「セット外寸」
W647 × D527 × H2290mm
D(595)

- 材質
本体:低圧メラミン化粧板
扉:低圧メラミン化粧板
- 仕様
アジャスター・耐震ラッチ 付
上部収納 可動棚 1枚付

項目	トレイ
セット内容	TRY-645 2個 BAS-6410 4個 BAS-6417 2個
トレイ内寸	TRY-645 w538*d338*h52mm BAS-6410 w535*d335*h102mm BAS-6417 w528*d328*h162mm
	トレイインサート・仕切り板・名札等は別途手配ください。

2枚ガラス扉キャビネット・64タイプ

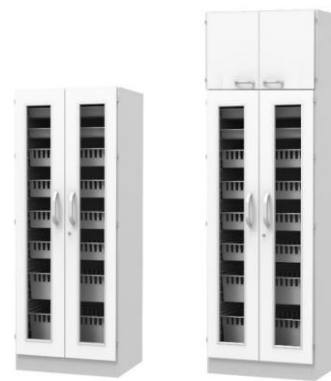

CB-WG169N

CB-WG229N



扉を開けた状態

CB-WG169N

セット価格 ¥403,600

「セット外寸」
W647 × D527 × H1690mm
D(595)

- 材質
本体:低圧メラミン化粧板
- 仕様
アジャスター・耐震ラッチ 付
強化ガラス t4
鍵付:扉

CB-WG229N

セット価格 ¥553,600

「セット外寸」
W647 × D527 × H2290mm
D(595)

- 材質
本体:低圧メラミン化粧板
- 仕様
アジャスター・耐震ラッチ 付
上部収納 可動棚 1枚付
強化ガラス t4
鍵付:扉

項目	トレイ
セット内容	TRY-645 2個 BAS-6410 4個 BAS-6417 2個
トレイ内寸	TRY-645 w538*d338*h52mm BAS-6410 w535*d335*h102mm BAS-6417 w528*d328*h162mm
	トレイインサート・仕切り板・名札等は別途手配ください。

1枚ガラス扉キャビネット・64タイプ



CB-SG169N

CB-SG229N

CB-SG169N

セット価格 ¥385,400

「セット外寸」
W647 × D527 × H1690mm
D(595)

- 材質
本体:低圧メラミン化粧板
- 仕様
アジャスター・耐震ラッチ 付
強化ガラス t4
鍵付:扉

CB-SG229N

セット価格 ¥535,400

「セット外寸」
W647 × D527 × H2290mm
D(595)

- 材質
本体:低圧メラミン化粧板
- 仕様
アジャスター・耐震ラッチ 付
上部収納 可動棚 1枚付
強化ガラス t4
鍵付:扉

項目	トレイ
セット内容	TRY-645 2個 BAS-6410 4個 BAS-6417 2個
トレイ内寸	TRY-645 w538*d338*h52mm BAS-6410 w535*d335*h102mm BAS-6417 w528*d328*h162mm
	トレイインサート・仕切り板・名札等は別途手配ください。

扉を開けた状態

1枚ガラス扉キャビネット・64タイプ 左ヒンジ



CB-SG169N・L

CB-SG229N・L

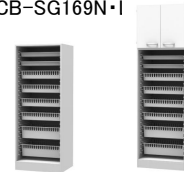

扉を開けた状態

CB-SG169N・L

セット価格 ¥385,400

「セット外寸」
W647 × D527 × H1690mm
D(595)

- 材質
本体:低圧メラミン化粧板
- 仕様
アジャスター・耐震ラッチ 付
強化ガラス t4
鍵付:扉

CB-SG229N・L

セット価格 ¥535,400

「セット外寸」
W647 × D527 × H2290mm
D(595)

- 材質
本体:低圧メラミン化粧板
- 仕様
アジャスター・耐震ラッチ 付
上部収納 可動棚 1枚付
強化ガラス t4
鍵付:扉

項目	トレイ
セット内容	TRY-645 2個 BAS-6410 4個 BAS-6417 2個
トレイ内寸	TRY-645 w538*d338*h52mm BAS-6410 w535*d335*h102mm BAS-6417 w528*d328*h162mm
	トレイインサート・仕切り板・名札等は別途手配ください。

扉を開けた状態

キャビネット-2 64タイプ[°] H=1690 H=2290

シャッターキャビネット・64タイプ 『白シャッター』



CB-SH169N-W

セット価格 ¥461,200

「セット外寸」
W663 × D527 × H1690mm
D(547)

- 材質
本体:低圧メラミン化粧板
- 仕様
扉:シャッター(白色) 鍵付
アジャスター付

CB-SH229N-W

セット価格 ¥611,200

「セット外寸」
W663 × D527 × H2290mm
D(595)

- 材質
本体:低圧メラミン化粧板
扉:低圧メラミン化粧板
- 仕様
シャッター(白色) 鍵付
アジャスター・耐震ラッチ 付
上部収納 可動棚 1枚付

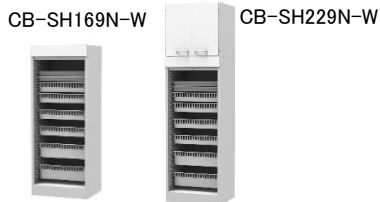

シャッターを開けた状態

項目	トレイ
セット内容	TRY-645 2個 BAS-6410 4個 BAS-6417 2個
トレイ内寸	TRY-645 w538*d338*h52mm BAS-6410 w535*d335*h102mm BAS-6417 w528*d328*h162mm
	トレイインサート・仕切り板・名札等は別途手配ください。

1枚扉キャビネット・64タイプ



CB-SC169N

セット価格 ¥354,000

「セット外寸」
W647 × D527 × H1690mm
D(595)

- 材質
本体:低圧メラミン化粧板
- 仕様
アジャスター・耐震ラッチ 付
鍵付:扉

CB-SC229N

セット価格 ¥504,000

「セット外寸」
W647 × D527 × H2290mm
D(595)

- 材質
本体:低圧メラミン化粧板
- 仕様
アジャスター・耐震ラッチ 付
上部収納 可動棚 1枚付
鍵付:扉

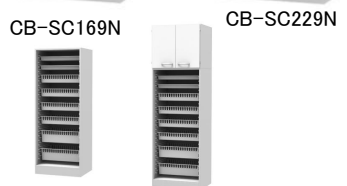

扉を開けた状態

項目	トレイ
セット内容	TRY-645 2個 BAS-6410 4個 BAS-6417 2個
トレイ内寸	TRY-645 w538*d338*h52mm BAS-6410 w535*d335*h102mm BAS-6417 w528*d328*h162mm
	トレイインサート・仕切り板・名札等は別途手配ください。

シャッターキャビネット・64タイプ 『クリアグレーシャッター』



CB-SH169N

セット価格 ¥485,500

「セット外寸」
W663 × D527 × H1690mm
D(547)

- 材質
本体:低圧メラミン化粧板
- 仕様
扉:シャッター(クリア) 鍵付
アジャスター付

CB-SH229N

セット価格 ¥635,500

「セット外寸」
W663 × D527 × H2290mm
D(595)

- 材質
本体:低圧メラミン化粧板
扉:低圧メラミン化粧板
- 仕様
シャッター(クリア) 鍵付
アジャスター・耐震ラッチ 付
上部収納 可動棚 1枚付

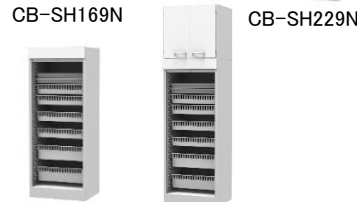

シャッターを開けた状態

項目	トレイ
セット内容	TRY-645 2個 BAS-6410 4個 BAS-6417 2個
トレイ内寸	TRY-645 w538*d338*h52mm BAS-6410 w535*d335*h102mm BAS-6417 w528*d328*h162mm
	トレイインサート・仕切り板・名札等は別途手配ください。

1枚扉キャビネット・64タイプ 左ヒンジ



CB-SC169N・L

セット価格 ¥354,000

「セット外寸」
W647 × D527 × H1690mm
D(595)

- 材質
本体:低圧メラミン化粧板
- 仕様
アジャスター・耐震ラッチ 付
鍵付:扉

CB-SC229N・L

セット価格 ¥504,000

「セット外寸」
W647 × D527 × H2290mm
D(595)

- 材質
本体:低圧メラミン化粧板
- 仕様
アジャスター・耐震ラッチ 付
上部収納 可動棚 1枚付
鍵付:扉

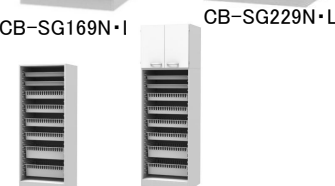

扉を開けた状態

項目	トレイ
セット内容	TRY-645 2個 BAS-6410 4個 BAS-6417 2個
トレイ内寸	TRY-645 w538*d338*h52mm BAS-6410 w535*d335*h102mm BAS-6417 w528*d328*h162mm
	トレイインサート・仕切り板・名札等は別途手配ください。

キャビネット-3 64タイプ° H=1690 H=2290

2枚扉キャビネット・64タイプ



CB-WC169N



CB-WC229N



扉を開けた状態

CB-WC169N

セット価格 ¥351,800

「セット外寸」
W647×D527×H1690mm
D(595)

- 材質
本体:低圧メラミン化粧板
- 仕様
アジャスター・耐震ラッチ 付
鍵付:扉

CB-WC229N

セット価格 ¥501,800

「セット外寸」
W647×D527×H2290mm
D(595)

- 材質
本体:低圧メラミン化粧板
- 仕様
アジャスター・耐震ラッチ 付
上部収納 可動棚 1枚付
鍵付:扉

項目	トレイ	
セット内容	TRY-645 2個	BAS-6410 4個
	BAS-6417 2個	
トレイ内寸	TRY-645	w538*d338*h52mm
	BAS-6410	w535*d335*h102mm
	BAS-6417	w528*d328*h162mm
	トレインサート・仕切り板・名札等は別途手配ください。	

キャビネット-4 64タイプ° H=1690 H=2290

オープンキャビネット・64タイプ 下部引出付



CB-OPD169N

CB-OPD229N

引出を開けた状態
(内部深型トレイ)

CB-OPD169N

セット価格 ¥299,600

「セット外寸」
W647 × D527 × H2290mm
D(595)

- 材質
本体:低圧メラミン化粧板
扉:低圧メラミン化粧板
- 仕様
アジャスター付
引出:アルミ枠 鍵付

項目	トレイ
セット内容	TRY-645 2個 BAS-6410 4個 BAS-6417 2個
トレイ内寸	TRY-645 w538*d338*h52mm BAS-6410 w535*d335*h102mm BAS-6417 w528*d328*h162mm
	トレイインサート・仕切り板・名札等は別途手配ください。

CB-OPD229N

セット価格 ¥449,600

「セット外寸」
W647 × D527 × H2290mm
D(595)

- 材質
本体:低圧メラミン化粧板
扉・口板:低圧メラミン化粧板
- 仕様
アジャスター・耐震ラッチ 付
上部収納 可動棚 1枚付
引出:アルミ枠 鍵付

2枚ガラス扉キャビネット・64タイプ 下部引出付



CB-WGD169N

CB-WGD229N



扉を開けた状態

引出を開けた状態
(内部深型トレイ)

CB-WGD169N

セット価格 ¥446,900

「セット外寸」
W647 × D527 × H1690mm
D(595)

- 材質
本体:低圧メラミン化粧板
- 仕様
アジャスター・耐震ラッチ 付
強化ガラス t4
鍵付:扉・口板
引出:アルミ枠

項目	トレイ
セット内容	TRY-645 2個 BAS-6410 4個 BAS-6417 2個
トレイ内寸	TRY-645 w538*d338*h52mm BAS-6410 w535*d335*h102mm BAS-6417 w528*d328*h162mm
	トレイインサート・仕切り板・名札等は別途手配ください。

CB-WGD229N

セット価格 ¥596,900

「セット外寸」
W647 × D527 × H2290mm
D(595)

- 材質
本体:低圧メラミン化粧板
- 仕様
アジャスター・耐震ラッチ 付
上部収納 可動棚 1枚付
強化ガラス t4
鍵付:扉・口板
引出:アルミ枠

1枚ガラス扉キャビネット・64タイプ 下部引出付



CB-SGD169N

CB-SGD229N



扉を開けた状態

引出を開けた状態
(内部深型トレイ)

CB-SGD169N

セット価格 ¥424,600

「セット外寸」
W647 × D527 × H1690mm
D(595)

- 材質
本体:低圧メラミン化粧板
- 仕様
アジャスター・耐震ラッチ 付
強化ガラス t4
鍵付:扉・口板
引出:アルミ枠

項目	トレイ
セット内容	TRY-645 2個 BAS-6410 4個 BAS-6417 2個
トレイ内寸	TRY-645 w538*d338*h52mm BAS-6410 w535*d335*h102mm BAS-6417 w528*d328*h162mm
	トレイインサート・仕切り板・名札等は別途手配ください。

CB-SGD229N

セット価格 ¥574,600

「セット外寸」
W647 × D527 × H2290mm
D(595)

- 材質
本体:低圧メラミン化粧板
- 仕様
アジャスター・耐震ラッチ 付
上部収納 可動棚 1枚付
強化ガラス t4
鍵付:扉・口板
引出:アルミ枠

1枚ガラス扉キャビネット・64タイプ 下部引出付



CB-SGD169N・L

CB-SGD229N・L



扉を開けた状態

引出を開けた状態
(内部深型トレイ)

CB-SGD169N・L

セット価格 ¥424,600

「セット外寸」
W647 × D527 × H1690mm
D(595)

- 材質
本体:低圧メラミン化粧板
- 仕様
アジャスター・耐震ラッチ 付
強化ガラス t4
鍵付:扉・口板
引出:アルミ枠

項目	トレイ
セット内容	TRY-645 2個 BAS-6410 4個 BAS-6417 2個
トレイ内寸	TRY-645 w538*d338*h52mm BAS-6410 w535*d335*h102mm BAS-6417 w528*d328*h162mm
	トレイインサート・仕切り板・名札等は別途手配ください。

CB-SGD229N・L

セット価格 ¥574,600

「セット外寸」
W647 × D527 × H2290mm
D(595)

- 材質
本体:低圧メラミン化粧板
- 仕様
アジャスター・耐震ラッチ 付
上部収納 可動棚 1枚付
強化ガラス t4
鍵付:扉・口板
引出:アルミ枠

左ビンジ

キャビネット-5 64タイプ H=1690 H=2290

シャッターキャビネット・64タイプ 下部引出付 『白シャッター』



CB-SHD169N-W

セット価格 ¥497,100

「セット外寸」
W663 × D527 × H2290mm
D(595)

- 材質
本体:低圧メラミン化粧板
扉:低圧メラミン化粧板
- 仕様
扉:シャッター(白色)鍵付
アジャスター付
引出:アルミ枠 鍵付

CB-SHD229N-W

セット価格 ¥647,100

「セット外寸」
W663 × D527 × H2290mm
D(595)

- 材質
本体:低圧メラミン化粧板
扉・口板:低圧メラミン化粧板
- 仕様
扉:シャッター(白色)鍵付
アジャスター・耐震ラッチ 付
上部収納 可動棚 1枚付
引出:アルミ枠 鍵付

CB-SHD169N-W CB-SHD229N-W



引出を開けた状態
(内部深型トレイ)

シャッターを開けた状態

項目	トレイ
セット内容	TRY-645 2個 BAS-6410 4個 BAS-6417 2個
トレイ内寸	TRY-645 w538*d338*h52mm BAS-6410 w535*d335*h102mm BAS-6417 w528*d328*h162mm
	トレイインサート・仕切り板・名札等は別途手配ください。

シャッターキャビネット・64タイプ 下部引出付 『クリアグレーシャッター』

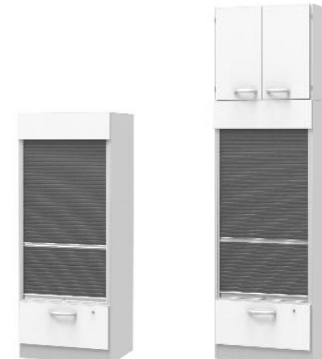

CB-SHD169N

セット価格 ¥523,300

「セット外寸」
W663 × D527 × H2290mm
D(595)

- 材質
本体:低圧メラミン化粧板
扉:低圧メラミン化粧板
- 仕様
扉:シャッター(クリア)鍵付
アジャスター付
引出:アルミ枠 鍵付

CB-SHD229N

セット価格 ¥673,300

「セット外寸」
W663 × D527 × H2290mm
D(595)

- 材質
本体:低圧メラミン化粧板
扉・口板:低圧メラミン化粧板
- 仕様
扉:シャッター(クリア)鍵付
アジャスター・耐震ラッチ 付
上部収納 可動棚 1枚付
引出:アルミ枠 鍵付

CB-SHD169N CB-SHD229N



引出を開けた状態
(内部深型トレイ)

項目	トレイ
セット内容	TRY-645 2個 BAS-6410 4個 BAS-6417 2個
トレイ内寸	TRY-645 w538*d338*h52mm BAS-6410 w535*d335*h102mm BAS-6417 w528*d328*h162mm
	トレイインサート・仕切り板・名札等は別途手配ください。

1枚扉キャビネット・64タイプ 下部引出付



CB-SCD169N

セット価格 ¥402,200

「セット外寸」
W647 × D527 × H1690mm
D(595)

- 材質
本体:低圧メラミン化粧板
- 仕様
アジャスター・耐震ラッチ 付
鍵付:扉・口板
引出:アルミ枠

CB-SCD229N

セット価格 ¥552,200

「セット外寸」
W647 × D527 × H2290mm
D(595)

- 材質
本体:低圧メラミン化粧板
- 仕様
アジャスター・耐震ラッチ 付
上部収納 可動棚 1枚付
鍵付:扉・口板
引出:アルミ枠

CB-SCD169N CB-SCD229N



引出を開けた状態
(内部深型トレイ)

扉を開けた状態

項目	トレイ
セット内容	TRY-645 2個 BAS-6410 4個 BAS-6417 2個
トレイ内寸	TRY-645 w538*d338*h52mm BAS-6410 w535*d335*h102mm BAS-6417 w528*d328*h162mm
	トレイインサート・仕切り板・名札等は別途手配ください。

1枚扉キャビネット・64タイプ 下部引出付

左ビンジ



CB-SCD169N・L

セット価格 ¥402,200

「セット外寸」
W647 × D527 × H1690mm
D(595)

- 材質
本体:低圧メラミン化粧板
- 仕様
アジャスター・耐震ラッチ 付
鍵付:扉・口板
引出:アルミ枠

CB-SCD229N・L

セット価格 ¥552,200

「セット外寸」
W647 × D527 × H2290mm
D(595)

- 材質
本体:低圧メラミン化粧板
- 仕様
アジャスター・耐震ラッチ 付
上部収納 可動棚 1枚付
鍵付:扉・口板
引出:アルミ枠

CB-SCD169N・L CB-SCD229N・L



引出を開けた状態
(内部深型トレイ)

扉を開けた状態

項目	トレイ
セット内容	TRY-645 2個 BAS-6410 4個 BAS-6417 2個
トレイ内寸	TRY-645 w538*d338*h52mm BAS-6410 w535*d335*h102mm BAS-6417 w528*d328*h162mm
	トレイインサート・仕切り板・名札等は別途手配ください。

キャビネット-6 64タイプ° H=1690 H=2290

2枚扉キャビネット・64タイプ 下部引出付



CB-WCD169N



CB-WCD229N

CB-WCD169N

セット価格 ¥395,100

「セット外寸」
W647×D527×H1690mm
D(595)

- 材質
本体:低圧メラミン化粧板
- 仕様
アジャスター・耐震ラッチ 付
鍵付:扉・口板
引出:アルミ枠

CB-WCD229N

セット価格 ¥545,100

「セット外寸」
W647×D527×H2290mm
D(595)

- 材質
本体:低圧メラミン化粧板
- 仕様
アジャスター・耐震ラッチ 付
上部収納 可動棚 1枚付
鍵付:扉・口板
引出:アルミ枠

項目	トレイ	
セット内容	TRY-645 2個	BAS-6410 4個
	BAS-6417 2個	
トレイ内寸	TRY-645	w538*d338*h52mm
	BAS-6410	w535*d335*h102mm
	BAS-6417	w528*d328*h162mm
	トレイインサート・仕切り板・名札等は別途手配ください。	



扉を開けた状態



引出を開けた状態
(内部深型トレイ)

キャビネット-7 64タイプ° ホワイトシャッター タイプ(薬剤CBT)

シャッターキャビネット・64タイプ アンブルケース付き

CB-SH169N-WA セット価格 ¥549,000

「セット外寸」 W663.5×D547×H1690mm

- 材質 本体 低圧メラミン化粧板 白色
- 仕様 扉 シャッター(白色) 鍵付き
樹脂サイドレール付き
アジャスター付き アルミハンドル

項目	トレイ
セット内容	TRY-645 1個 BAS-6410 3個 BAS-6417 1個 アンブルケースCAS-15 20個
トレイ内寸	TRY-645 w538*d338*h52mm BAS-6410 w535*d335*h102mm BAS-6417 w528*d328*h162mm
	トレインサート・仕切り板・名札等は別途手配ください。

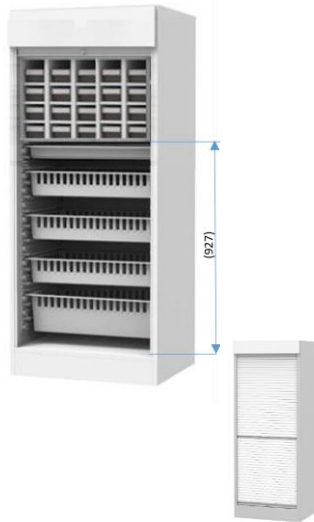

シャッターを閉めた状態

シャッターキャビネット・64タイプ アンブルケース+薬品金庫付き

CB-SH169N-WAP セット価格 ¥795,100

「セット外寸」 W663.5×D547×H1690mm

- 材質 本体 低圧メラミン化粧板 白色
- 仕様 扉 シャッター(白色) 鍵付き
樹脂サイドレール付き
アジャスター付き アルミハンドル
アンブルケース CAS-15×20個

項目	トレイ
セット内容	BAS-6410 1個 アンブルケースCAS-15 20個 BAS-6417 1個 薬品庫PSK-34T 2個
トレイ内寸	TRY-645 w538*d338*h52mm BAS-6410 w535*d335*h102mm BAS-6417 w528*d328*h162mm
	トレインサート・仕切り板・名札等は別途手配ください。



シャッターを閉めた状態

シャッターラテラルキャビネット・64タイプ アンブルケース付き

CB-SHD169N-WA セット価格 ¥589,000

「セット外寸」 W663.5×D595×H1690mm

- 材質 本体 低圧メラミン化粧板 白色
- 仕様 扉 シャッター(白色) 鍵付き
樹脂サイドレール付き
アジャスター付き アルミハンドル
下部 引き出し 内部アルミトレイ枠
鍵付き

引出を開けた状態
(内部深型トレイ)



項目	トレイ
セット内容	TRY-645 1個 BAS-6410 2個 BAS-6417 2個 アンブルケースCAS-15 20個
トレイ内寸	TRY-645 w538*d338*h52mm BAS-6410 w535*d335*h102mm BAS-6417 w528*d328*h162mm
	トレインサート・仕切り板・名札等は別途手配ください。

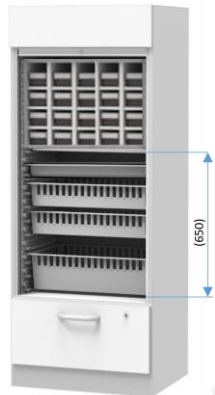

シャッターを閉めた状態

シャッターラテラルキャビネット・64タイプ アンブルケース+薬品金庫付き

CB-SHD169N-WAP セット価格 ¥835,100

「セット外寸」 W663.5×D595×H1690mm

- 材質 本体 低圧メラミン化粧板 白色
- 仕様 扉 シャッター(白色) 鍵付き
樹脂サイドレール付き
アジャスター付き アルミハンドル
下部 引き出し 内部アルミトレイ枠
鍵付き

引出を開けた状態
(内部深型トレイ)



項目	トレイ
セット内容	BAS-6410 2個 薬品庫PSK-34TS, PSK-34S 各1個 BAS-6417 1個 アンブルケースCAS-15 20個
トレイ内寸	TRY-645 w538*d338*h52mm BAS-6410 w535*d335*h102mm BAS-6417 w528*d328*h162mm
	トレインサート・仕切り板・名札等は別途手配ください。



シャッターを閉めた状態

キャビネット-8 後付アンブルケース ユニット

本体木製仕様

5列4段 CB-AC45N セット価格 ¥96,000

「セット外寸」 W600×D400×H382mm

取付棚板 スチール粉体塗装白色 t11
 本体 低圧メラミン化粧板t19.2 t16.2 白色
 アンブルケース20個、情報カード20枚付き



◎キャビネットのサイドレール、サイドウオールに寸法的に取付られる範囲内でお好みの位置に取り付けることができます。

アンブルケースのケース仕切りはオプションです。別途手配ください。

5列5段 CB-AC55N セット価格 ¥112,000

「セット外寸」 W600×D400×H467mm

取付棚板 スチール粉体塗装白色 t11
 本体 低圧メラミン化粧板t19.2 t16.2 白色
 アンブルケース25個、情報カード25枚付き



◎キャビネットのサイドレール、サイドウオールの寸法的に取付られる範囲内でお好みの位置に取り付けることができます。

アンブルケースのケース仕切りはオプションです。別途手配ください。

本体スチール仕様

5列4段 CB-AC45S セット価格 ¥289,000

「セット外寸」 W600×D400×H340mm

取付棚板 スチール粉体塗装白色 t11
 本体 スチール粉体塗装 白色
 アンブルケース20個、情報カード20枚付き



◎キャビネットのサイドレール、サイドウオールの寸法的に取付られる範囲内でお好みの位置に取り付けることができます。

アンブルケースのケース仕切りはオプションです。別途手配ください。

5列5段 CB-AC55S セット価格 ¥310,000

「セット外寸」 W600×D400×H412mm

取付棚板 スチール粉体塗装白色 t11
 本体 スチール粉体塗装 白色
 アンブルケース25個、情報カード25枚付き



◎キャビネットのサイドレール、サイドウオールの寸法的に取付られる範囲内でお好みの位置に取り付けることができます。

アンブルケースのケース仕切りはオプションです。別途手配ください。

アンブルケース オプション 及び追加部品

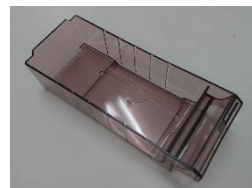

アンブルケース
 OP-SS ケースSS12段用名札
 用紙(情報カード)付
 OP-SS 価格 ¥920

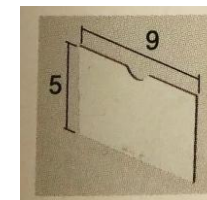

アンブルケース仕切り板
 1個につき5枚取付可能
 OP-S 価格 ¥220



情報カード
 1個につき1枚取付可能
 OP-SC 価格 ¥20

キャビネット-9 64タイプ[®] ホワイトシャッター タイプ[®] (薬剤CBT)

シャッターキャビネット・64タイプ薬品庫付き

CB-SH169N-WP セット価格 ¥694,900

「セット外寸」 W663.5×D547×H1690mm

- 材質 本体 低圧メラミン化粧板 白色
- 仕様 扉 シャッター(白色) 鍵付き
樹脂サイドレール付き
アジャスター付き



シャッターを開めた状態

項目	トレイ
セット内容	TRY-645 1個 BAS-6410 2個 BAS-6417 2個 薬品庫PSK-34T 2個
トレイ内寸	TRY-645 w538*d338*h52mm BAS-6410 w535*d335*h102mm BAS-6417 w528*d328*h162mm
	トレイインサート・仕切り板・名札等は別途手配ください。

☆その他の薬品保管庫については薬品保管庫のページ参照

シャッターラテラルキャビネット・64タイプ薬品庫付き

CB-SHD169N-WP2 セット価格 ¥730,700

「セット外寸」 W663.5×D595×H1690mm

- 材質 本体 低圧メラミン化粧板 白色
- 仕様 扉 シャッター(白色) 鍵付き
樹脂サイドレール付き
アジャスター付き アルミハンドル
下部 引き出し 内部アルミトレイ 枠
鍵付き



引出を開けた状態
(内部深型トレイ)

シャッターを開めた状態

項目	トレイ
セット内容	TRY-645 1個 BAS-6410 2個 BAS-6417 2個 薬品庫PSK-34T 2個
トレイ内寸	TRY-645 w538*d338*h52mm BAS-6410 w535*d335*h102mm BAS-6417 w528*d328*h162mm
	トレイインサート・仕切り板・名札等は別途手配ください。

シャッターキャビネット・64タイプ薬品庫付き

CB-SH169N-WP2 セット価格 ¥1,138,600

「セット外寸」 W663.5×D547×H1690mm

- 材質 本体 低圧メラミン化粧板 白色
- 仕様 扉 シャッター(白色) 鍵付き
樹脂サイドレール付き
アジャスター付き



シャッターを開めた状態

項目	トレイ
セット内容	TRY-645 2個 薬品庫 PSK-34S 2個 薬品庫 PSK-34PLCRA 1個 PSK-34TS 1個 PSK-34TH 2個
トレイ内寸	TRY-645 w538*d338*h52mm BAS-6410 w535*d335*h102mm BAS-6417 w528*d328*h162mm
	トレイインサート・仕切り板・名札等は別途手配ください。

シャッターキャビネット・64タイプ薬品庫付き

CB-SH169N-WP3 セット価格 ¥801,600

「セット外寸」 W663.5×D547×H1690mm

- 材質 本体 低圧メラミン化粧板 白色
- 仕様 扉 シャッター(白色) 鍵付き
樹脂サイドレール付き
アジャスター付き
内部アルミトレイ 枠



シャッターを開めた状態

項目	トレイ
セット内容	TRY-645 1個 BAS-6410 3個 BAS-6417 1個 薬品庫PSK-64T 1個
トレイ内寸	TRY-645 w538*d338*h52mm BAS-6410 w535*d335*h102mm BAS-6417 w528*d328*h162mm
	トレイインサート・仕切り板・名札等は別途手配ください。

キャビネット-10

引違扉キャビネット

引違扉キャビネット・46タイプ

CB-SDC4618N

セット価格 ¥845,000

「セット外寸」 W906 × D764.5 × H1800mm

- 材質 本体 低圧メラミン化粧板 白色
- 仕様 引違扉 メラミン化粧板(白色)貼 鍵付
樹脂サイドレール600タイプ付き
アジャスター付き
強化ガラス t4

項目	トレイ
セット内容	TRY-645 0個 BAS-6410 24個 BAS-6417 0個
トレイ内寸	TRY-645 w538*d338*h52mm BAS-6410 w535*d335*h102mm BAS-6417 w528*d328*h162mm
	トレインサート・仕切り板・名札等は別途手配ください。

トレイの収納量が一般CBT
の2倍以上収納可能



上部 シャッター・下部 引違扉キャビネット・64タイプ

CB-SDC6416N

セット価格 ¥546,000

「セット外寸」 W663.5 × D595 × H1690mm

- 材質 本体 低圧メラミン化粧板 白色
- 仕様 上ユニット 白色シャッター鍵付き
サイドレール400タイプ付き
下ユニット 引違扉 鍵付き メラミン化粧板貼
棚板 2枚
アジャスター付き

項目	トレイ
セット内容	TRY-645 0個 BAS-6410 5個 BAS-6417 0個
トレイ内寸	TRY-645 w538*d338*h52mm BAS-6410 w535*d335*h102mm BAS-6417 w528*d328*h162mm
	トレインサート・仕切り板・名札等は別途手配ください。



マジック扉付きキャビネット・64タイプ

引違扉キャビネット・64タイプ

CB-SDC6418N

セット価格 ¥808,000

「セット外寸」 W1306 × D564.5 × H1800mm

- 材質 本体 低圧メラミン化粧板 白色
- 仕様 引違扉 メラミン化粧板(白色)貼 鍵付
樹脂サイドレール400タイプ付き
アジャスター付き
強化ガラス t4

項目	トレイ
セット内容	TRY-645 0個 BAS-6410 24個 BAS-6417 0個
トレイ内寸	TRY-645 w538*d338*h52mm BAS-6410 w535*d335*h102mm BAS-6417 w528*d328*h162mm
	トレインサート・仕切り板・名札等は別途手配ください。

トレイの収納量が一般
CBTの2倍以上収納可能



CB-MaG169N

セット価格 ¥オープン価格

「セット外寸」 W791.4 × D546.6 × H1690mm

- 材質 本体 低圧メラミン化粧板 白色
- 仕様 扉 低圧メラミン化粧板(白色) 鍵付き
マジック扉金具付き
樹脂サイドレール付き
アジャスター付き アルミハンドル
強化ガラスt4

項目	トレイ
セット内容	TRY-645 2個 BAS-6410 4個 BAS-6417 2個
トレイ内寸	TRY-645 w538*d338*h52mm BAS-6410 w535*d335*h102mm BAS-6417 w528*d328*h162mm
	トレインサート・仕切り板・名札等は別途手配ください。



扉を閉めた状態

参考レイアウト

CB-SOUF210N* CB-別製品 CB-SOUF210N*



CB-SOUF210N* CB-別製品 CB-SOUF210N*



CB-WCD229N CB-別製品 CB-WGD229N

CB-WCD229N CB-別製品 CB-WGD229N

CB-WGD229N46

CB-TS15 CB-TS15

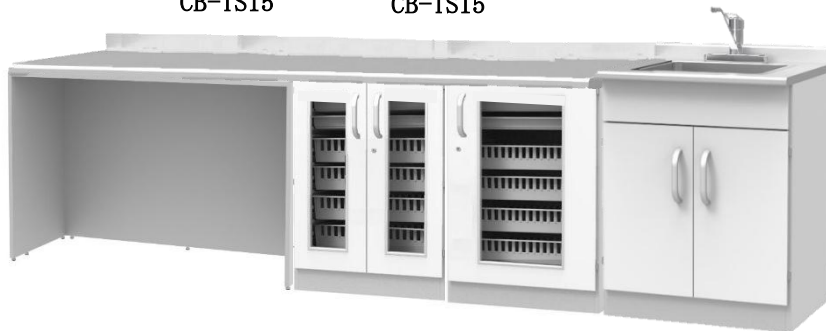

DK-135N

CB-WGB087N

CB-SGB087N

CB-SSB087N



CB-SHU082N

CB-DBT387N・SH



CB-OPU082N

CB-DBT387N

















CABINET SIMPLE SERIES (SHELF TYPE)



一般収納キャビネット(棚板タイプ)
シンプルシリーズ

一般収納キャビネットのバリエーション

	標準				ガラス無し		
H1690							
H2290							

(注)H1800,H2100の一体のキャビネットについては別途ご相談ください。

キャビネット-1 64タイプ H=1690 H=2290

オープンキャビネット



CB-OPT169N



CB-OPT229N

CB-OPT169N

セット価格 ¥151,000

「セット外寸」
W647 × D527 × H1690mm

- 材質
本体:低圧メラミン化粧板
- 仕様
可動棚 4枚 ダボ12段
アジャスター付

CB-OPT229N

セット価格 ¥301,000

「セット外寸」
W647 × D527 × H2290mm
D(595)

- 材質
本体:低圧メラミン化粧板
扉:低圧メラミン化粧板
- 仕様
可動棚 4枚 ダボ12段
アジャスター・耐震ラッチ 付
上部収納 可動棚 1枚付

2枚ガラス扉キャビネット



CB-WGT169N



CB-WGT229N



扉を開けた状態

CB-WGT169N

セット価格 ¥318,900

「セット外寸」
W647 × D527 × H2290mm
D(595)

- 材質
本体:低圧メラミン化粧板
扉:低圧メラミン化粧板
- 仕様
可動棚 4枚 ダボ12段
アジャスター・耐震ラッチ 付
強化ガラス t4
鍵付:扉

CB-WGT229N

セット価格 ¥468,900

「セット外寸」
W647 × D527 × H2290mm
D(595)

- 材質
本体:低圧メラミン化粧板
扉:低圧メラミン化粧板
- 仕様
可動棚 4枚 ダボ12段
アジャスター・耐震ラッチ 付
上部収納 可動棚 1枚付
強化ガラス t4
鍵付:扉

1枚ガラス扉キャビネット



CB-SGT169N



CB-SGT229N



扉を開けた状態

CB-SGT169N

セット価格 ¥270,200

「セット外寸」
W647 × D527 × H2290mm
D(595)

- 材質
本体:低圧メラミン化粧板
扉:低圧メラミン化粧板
- 仕様
可動棚 4枚 ダボ12段
アジャスター・耐震ラッチ 付
強化ガラス t4
鍵付:扉

CB-SGT229N

セット価格 ¥420,200

「セット外寸」
W647 × D527 × H2290mm
D(595)

- 材質
本体:低圧メラミン化粧板
扉:低圧メラミン化粧板
- 仕様
可動棚 4枚 ダボ12段
アジャスター・耐震ラッチ 付
上部収納 可動棚 1枚付
強化ガラス t4
鍵付:扉

1枚ガラス扉キャビネット

左ヒンジ



CB-SGT169N・L



CB-SGT229N・L

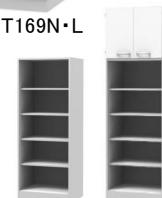

扉を開けた状態

CB-SGT169N・L

セット価格 ¥270,200

「セット外寸」
W647 × D527 × H2290mm
D(595)

- 材質
本体:低圧メラミン化粧板
扉:低圧メラミン化粧板
- 仕様
可動棚 4枚 ダボ12段
アジャスター・耐震ラッチ 付
強化ガラス t4
鍵付:扉

CB-SGT229N・L

セット価格 ¥420,200

「セット外寸」
W647 × D527 × H2290mm
D(595)

- 材質
本体:低圧メラミン化粧板
扉:低圧メラミン化粧板
- 仕様
可動棚 4枚 ダボ12段
アジャスター・耐震ラッチ 付
上部収納 可動棚 1枚付
強化ガラス t4
鍵付:扉

キャビネット-2 64 H=1690 H=2290

収納扉 キャビネット



扉を閉めた状態

CB-MaBT169N

セット価格 ¥オープン

「セット外寸」
W791 × D546 × H1690mm

- 材質
本体:低圧メラミン化粧板
扉:低圧メラミン化粧板
- 仕様
可動棚 5枚
アジャスター 付
強化ガラス t4
鍵付:扉

2枚扉キャビネット



CB-WCT169N

CB-WCT229N

扉を開けた状態

CB-WCT169N

セット価格 ¥249,700

「セット外寸」
W647 × D527 × H2290mm
D(595)

- 材質
本体:低圧メラミン化粧板
扉:低圧メラミン化粧板
- 仕様
可動棚 4枚 ダボ12段
アジャスター・耐震ラッチ 付
強化ガラス t4
鍵付:扉

CB-WCT229N

セット価格 ¥399,700

「セット外寸」
W647 × D527 × H2290mm
D(595)

- 材質
本体:低圧メラミン化粧板
扉:低圧メラミン化粧板
- 仕様
可動棚 4枚 ダボ12段
アジャスター・耐震ラッチ 付
上部収納 可動棚 1枚付
強化ガラス t4
鍵付:扉

1枚扉キャビネット



CB-SCT169N

CB-SCT229N

扉を開けた状態

CB-SCT169N

セット価格 ¥218,800

「セット外寸」
W647 × D527 × H2290mm
D(595)

- 材質
本体:低圧メラミン化粧板
扉:低圧メラミン化粧板
- 仕様
可動棚 4枚 ダボ12段
アジャスター・耐震ラッチ 付
強化ガラス t4
鍵付:扉

CB-SCT229N

セット価格 ¥368,800

「セット外寸」
W647 × D527 × H2290mm
D(595)

- 材質
本体:低圧メラミン化粧板
扉:低圧メラミン化粧板
- 仕様
可動棚 4枚 ダボ12段
アジャスター・耐震ラッチ 付
上部収納 可動棚 1枚付
強化ガラス t4
鍵付:扉

1枚扉キャビネット

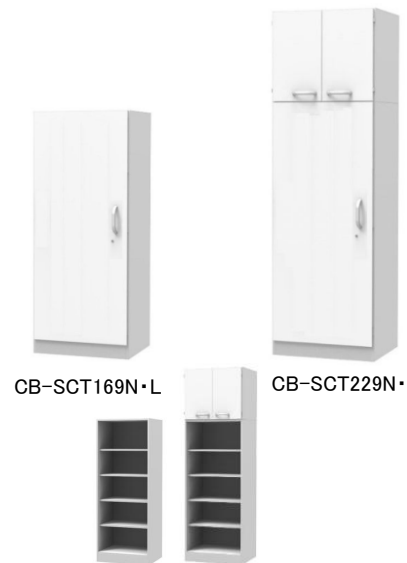

CB-SCT169N-L

CB-SCT229N-L

扉を開けた状態

左ヒンジ

CB-SCT169N・L

セット価格 ¥218,800

「セット外寸」
W647 × D527 × H2290mm
D(595)

- 材質
本体:低圧メラミン化粧板
扉:低圧メラミン化粧板
- 仕様
可動棚 4枚 ダボ12段
アジャスター・耐震ラッチ 付
強化ガラス t4
鍵付:扉

CB-SCT229N・L

セット価格 ¥368,800

「セット外寸」
W647 × D527 × H2290mm
D(595)

- 材質
本体:低圧メラミン化粧板
扉:低圧メラミン化粧板
- 仕様
可動棚 4枚 ダボ12段
アジャスター・耐震ラッチ 付
上部収納 可動棚 1枚付
強化ガラス t4
鍵付:扉

キャビネット-3 64 H=2290

一般収納キャビネット専用 追加用 棚板

TA-SPT64

価格 ¥17,000

「セット外寸」 W608×D450×H19.2mm

低圧メラミン化粧板貼 t19.2
(SUSオンダボ4個付き)

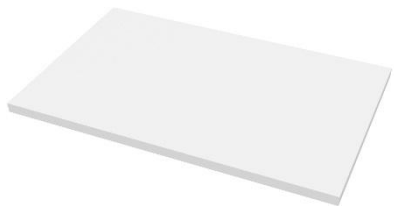

ブックサポート金具



ブックサポート金具

GK-AL 定価 ¥6,130

棚板1枚に最大9個取付可能
書籍等の収納管理に便利

ブックサポート金具取付レール

GK-S 定価 ¥3,000

参考レイアウト



CB-OPT229N CB-WGT229N

CB-SHD229N-W

memo





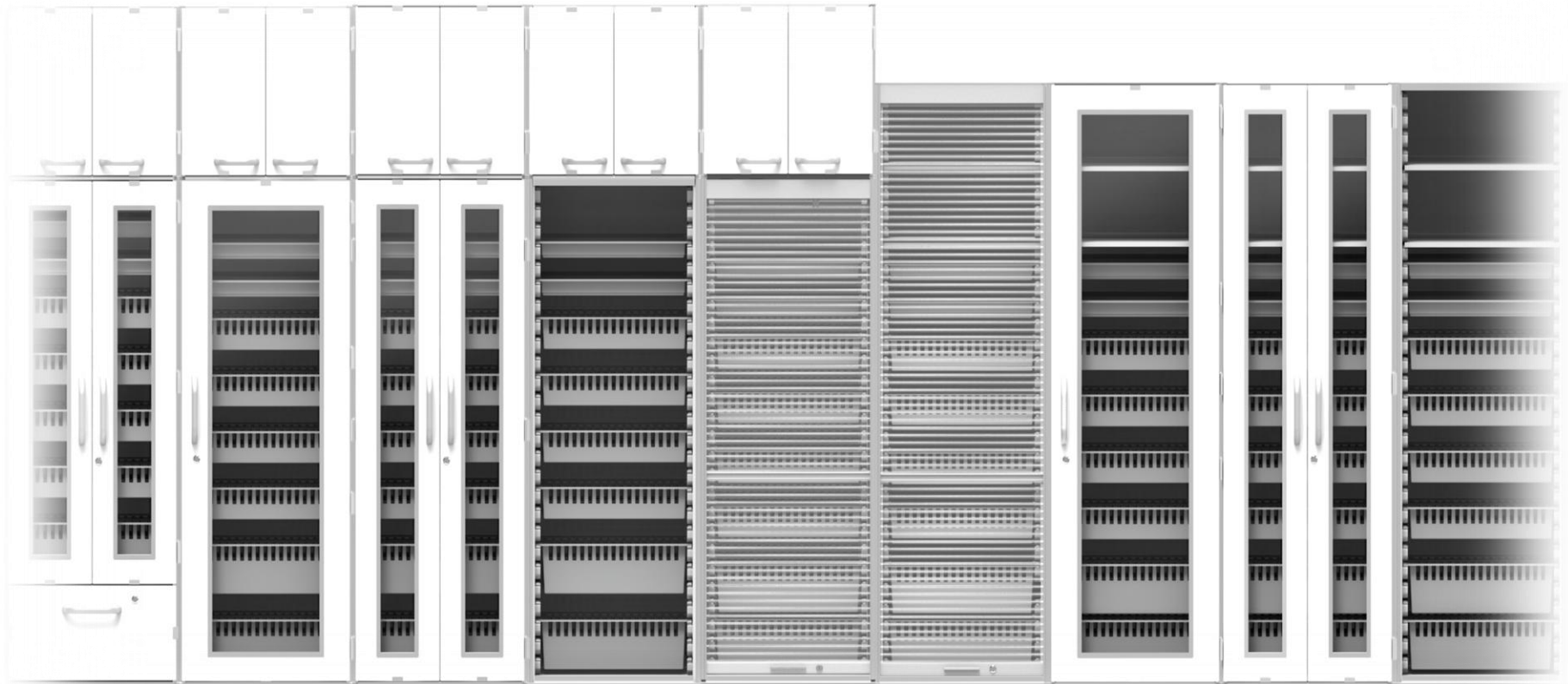





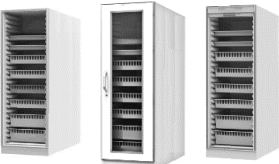
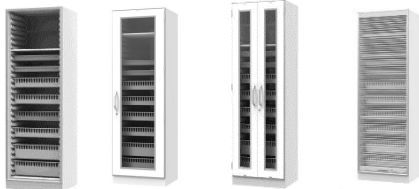
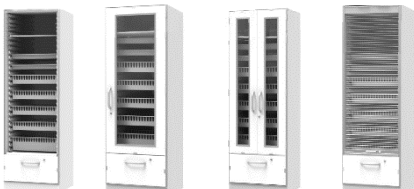

SYSTEM FURNITURE

CABINET BASIC SERIES



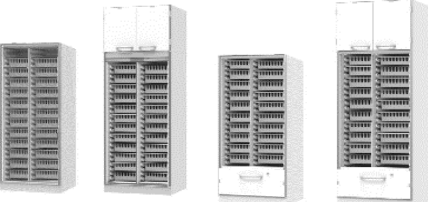
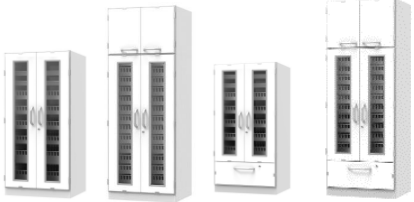

材料キャビネット・薬剤キャビネット
ベーシックシリーズ

キャビネット(トレー収納タイプ)のバリエーション

	標準	ラテラル	ガラス無し	46タイプ
上部				
H1780				
H2100				
H2350				
H1780 H2350 34タイプ				

64タイプ(1枚扉キャビネット)には左ヒンジタイプと右ヒンジタイプがラインナップされています。

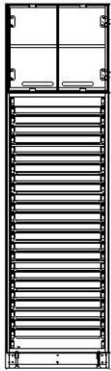
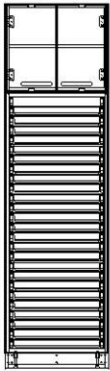
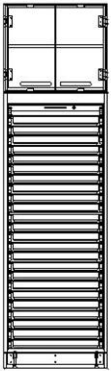
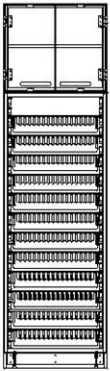
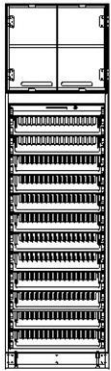
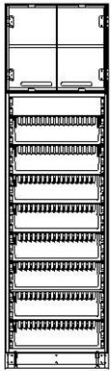
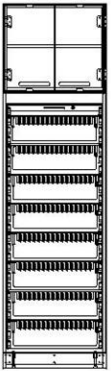
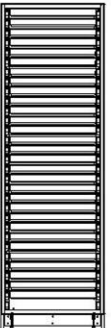
トレーの収納数①

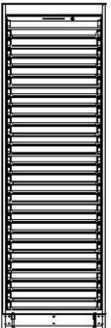
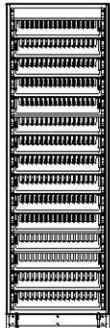
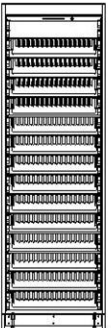
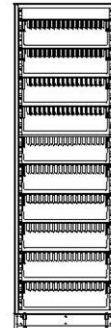
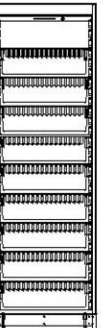
	64浅型トレー			64中深型トレー		64深型トレー	
	1枚扉 2枚扉	オープン	シャッター	オープン 1枚扉 2枚扉	シャッター	オープン 1枚扉 2枚扉	シャッター
H=2350							
	23個	24個	23個	12個	12個	8個	8個
H=2100							
	29個	30個	28個	15個	14個	10個	9個

トレーの収納数②

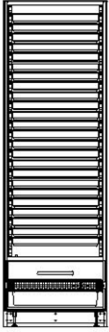
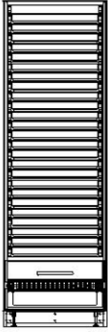
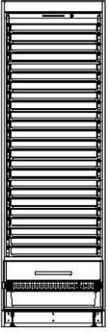
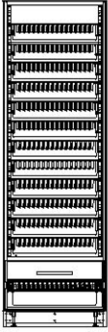
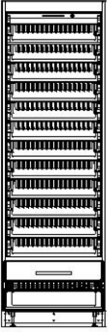
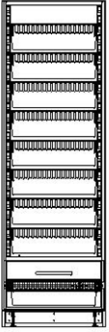
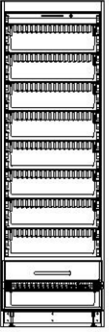
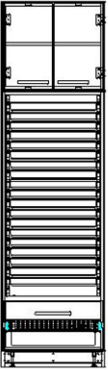
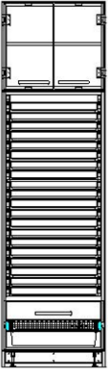
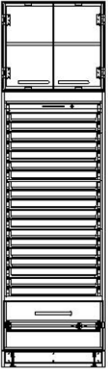
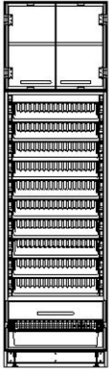
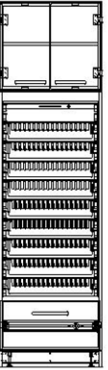
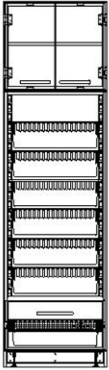
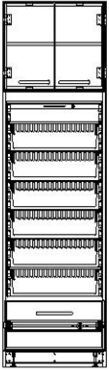
	64浅型トレー			64中深型トレー		64深型トレー	
	1枚扉 2枚扉	オープン	シャッター	オープン 1枚扉 2枚扉	シャッター	オープン 1枚扉 2枚扉	シャッター
H=2100 ラテラルタイプ							
	24個	25個	23個	12個	12個	8個	8個
H=2350 ラテラルタイプ							
	21個	22個	21個	10個	9個	6個	6個

セミナスのキャビネット



特 徴

☆本体には60cm×40cmのモジュール化されたトレイ・バスケット類を収納することができます。

☆扉付は、保管物の確認ができるように透明強化硝子になっており鍵付きで施錠ができます。鍵番号は100種、マスターキー対応

☆シャッター付は補完物の確認ができるように透明シャッターになっており鍵付で施錠ができます。鍵番号は100種、マスターキー対応
シャッター部と扉、引出部の鍵を同番にすることができます。

☆600*400の国際規格トレーシステムである(海外)スキャン方式と(国内)サカセ方式の両方に対応できる「サイドウォール」を標準装備しています。

本体はさまざまなバリエーションからお選びいただけます。

アルミ押出材は傷がつきにくい高硬度アルマイト仕上げです。

◎島置を希望される場合は床固定をお願いします。

底板取り外し式の別製でご依頼ください。

使用 場所

病棟・外来・救急・透析・内視鏡・採血室・放射線・
検査・ICU・NICU・手術室・中央材料室

使用パーツ



独自開発のサイドウォール
PC/ABS樹脂



鍵はキャビネット毎に別番号になっております。キーは2個 付属しております。 鍵のシリンダーを交換することにより病棟毎に同番、マスターキー仕様にする事が出来ます。 鍵が故障したときにはチェンジキーでシリンダー部を交換することができます。 キーを紛失したときはセキュリティー上の問題でシリンダーを交換することにより鍵番号を変更することが出来ます。



アルミフレーム
アルミ押し出し材を使用した本体フレームにより、たくさんの医療材料を積載したトレーをセットしても本体が歪んだり、撓んだりしづらい安心設計、扉はアルミ巻きでデザイン性に優れています。



独自開発のアジャスター-M10x110mm
底板上部より調整するためにアジャスターの上部が六角になっている



アルミ取手
縦方向に長い大型の取手
楽に指を差し込める空間を確保
本体の意匠に合わせたアルミ取手

P=215の取っ手を使用



破損しにくい(耐久性の高い)独自開発のアングルヒンジ(海外製)
本体 ZDC



独自開発のアジャスターベース SECC
t2.3
前後 二か所に取り付け

商品の特徴

材料キャビネット(1)

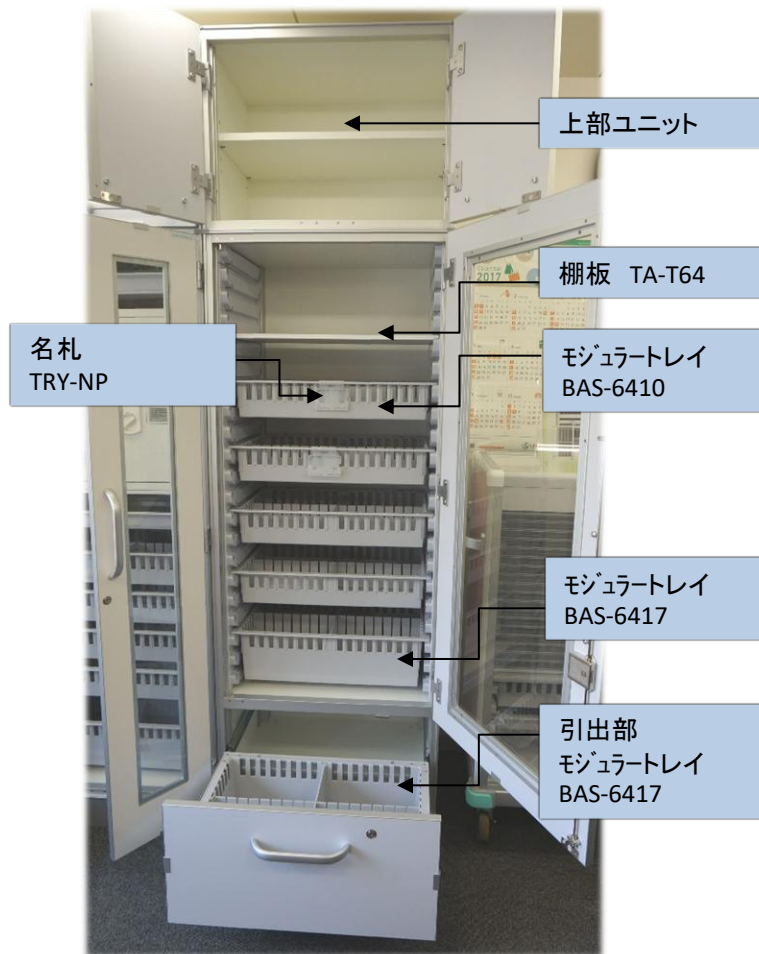

上部ユニット
使用頻度の少ない大型
物品や予備の物品を箱
のまま収納することがで
きます。



棚板 TA-T64
モジュラートレイに容れ
にくい物品や箱の物品
の収納に最適です。



モジュラートレイ BAS-
6410
国際標準規格対応のト
レイ。
オプションの中深トレー
用の仕切板を使って効
率的に収納できます。(
耐荷重は10kg)
カタログの64トレイ仕切
板標準セットの項目参
照

材料キャビネット(2)

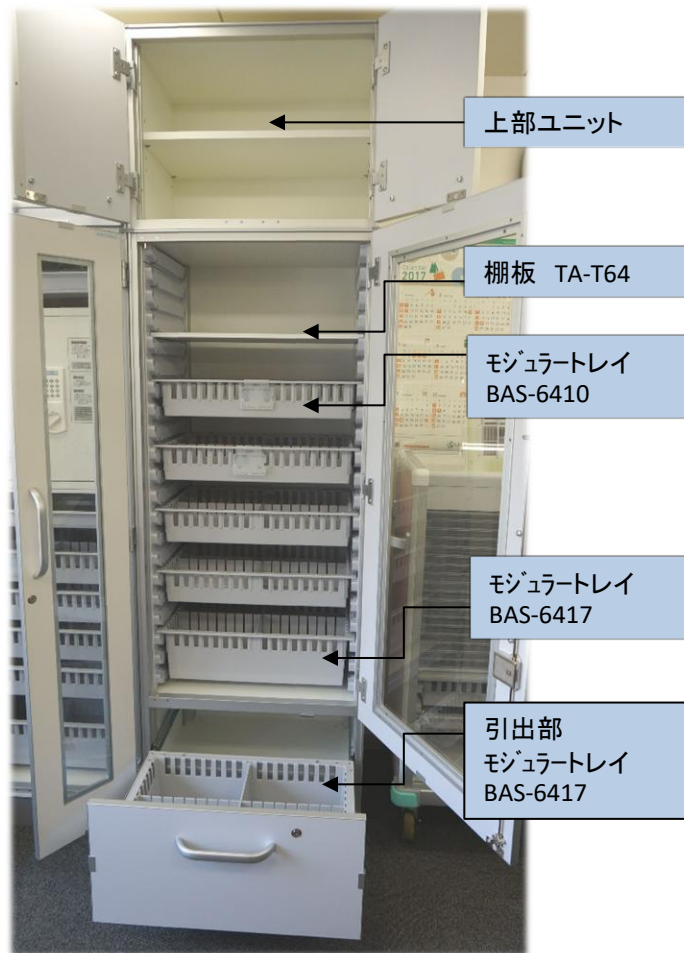

モジュールトレイ BAS-6417
国際標準規格対応のトレイ。
オプションの深型トレー用の仕切板を使って効率的に収納できます。(耐荷重は10kg)
カタログの64トレイ仕切板標準セットの項目参照

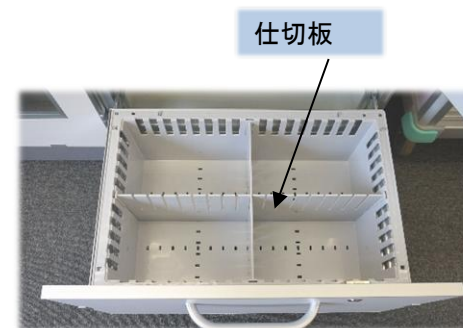

引出(ラテラル部)

引出部
モジュールトレイ BAS-6417
国際標準規格対応のトレイ。
オプションの深型トレー用の仕切板を使って効率的に収納できます。(耐荷重は10kg)
アルミ材で四方組しているので重量のある輸液を入れるのに便利

カタログの64トレイ仕切板標準セットの項目参照

薬品キャビネット(1)

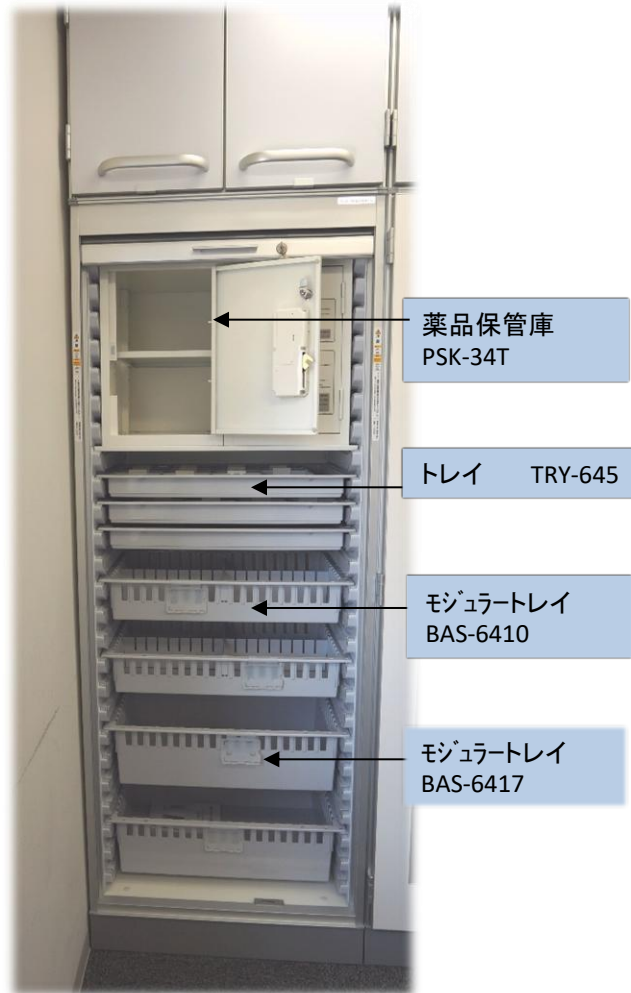

薬品保管庫
PSK-34T

トレイ TRY-645

モジュラートレイ
BAS-6410

モジュラートレイ
BAS-6417



トレイインサート
名札 TIN

トレイインサート
仕切板 TIS

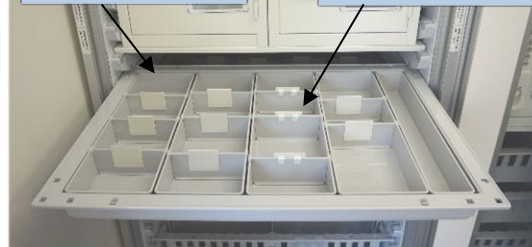

薬品保管庫

PSK-34T

薬品の保管用で任意の高さにセット
できます。

一つの扉にシリンダー錠とテンキー錠
の二種類の鍵を装備

施錠状態では簡単に取り外せない
安心設計

トレイ TRY-645

国際標準規格対応のトレイ。

オプションのトレイインサート・デバ
イダーセットを使って効率的にアン
プル等の収納できます。(耐荷重は
5kg)

カタログのトレイインサート標準セッ
トの項目参照

デバイダーセット DB-64

アクリル透明

下敷きは塩ビシート白色

アンプルを分別して収納できます。
横仕切板は20枚付属していますが
増やすことができます。

薬品キャビネット(2)

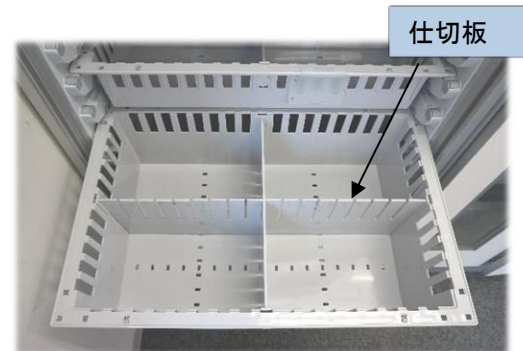
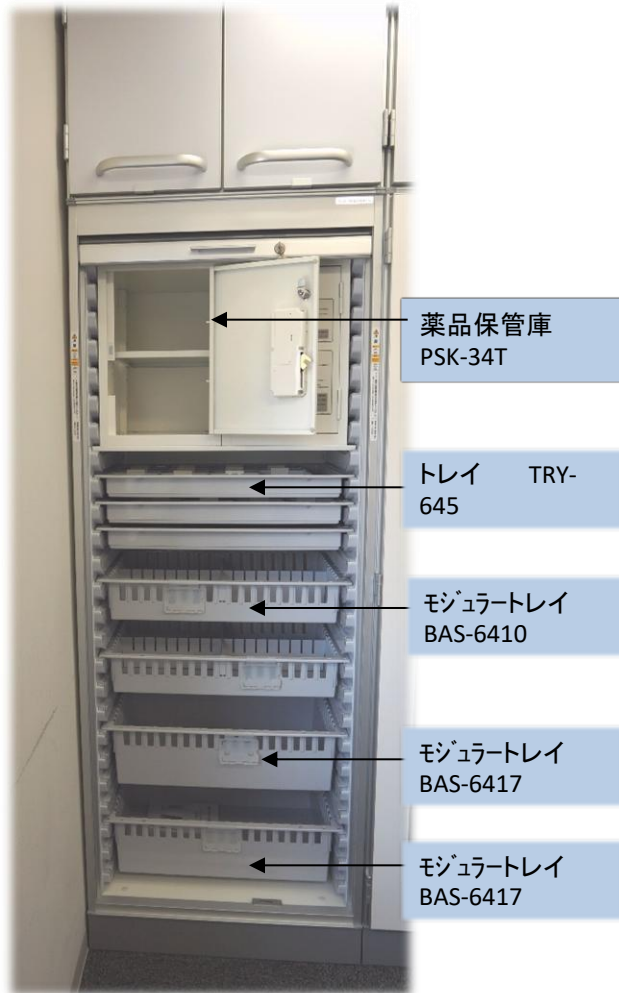

モジュラートレイ BAS-6410
国際標準規格対応のトレイ。
オプションの中深トレイ用の仕切板
を使って効率的に収納できます。(
耐荷重は10kg)
カタログの64トレイ仕切板標準セッ
トの項目参照

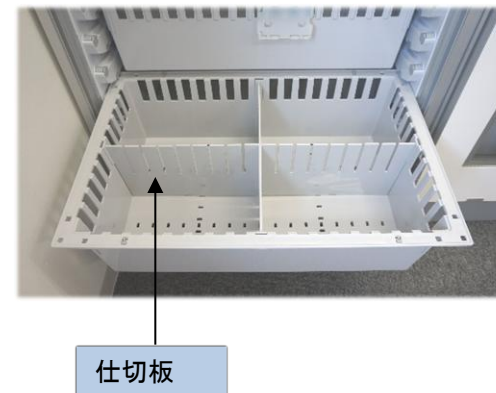

モジュラートレイ BAS-6417
国際標準規格対応のトレイ。
オプションの深型トレイ用の仕切
板を使って効率的に収納できま
す。(耐荷重は10kg)
下段は重量のある輸液を入れる
のに便利

カタログの64トレイ仕切板標準セ
ットの項目参照

上部昇降フィルター

上部昇降フィルター

使用場所

病棟・外来・救急・透析・内視鏡・採血室・放射線・検査・ICU・NICU・手術室・中央材料室 のキャビネットと天井の隙間をふさぐ

使用目的

キャビネットの天面のほこり防止、院内感染防止、内部を収納スペースにすることにより収納量を増やすことができる。

仕 様

○本体 低圧メラミン化粧板t19 白色
寸法は天井高さに合わせて任意に設定できます。



FIX パネルタイプ

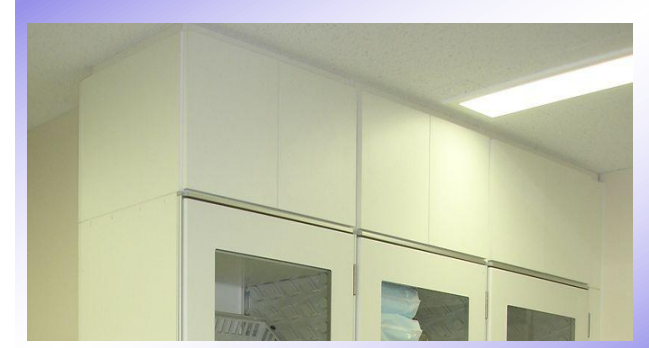

内部収納庫付タイプ



フロントパネルを外したところ
上部のアジャスターで高さ調整をする。

天面のほこり溜まりの防止

普段あまり使用しない物品の保管場所に有効

特徴(1)・付属品について

キャビネットの付属品



- ①キャビネット連結用スペーサー
- ② 鍵・③アジャスター調整用穴キャップ
- ④側板ビス用穴キャップ⑤取扱説明書

壁固定アングルは付属していません。

壁固定金具

CBT-KTK (2個セット) セット価格 ¥2,000



「外寸」 W53+43×D18×t2mm
キャビネット側取り付けビス
トラス4*16 ユニクロ

壁側のビスは現場に応じた物を用意してください。

本体の色



本体は白色
低圧メラミン化粧板t19



標準の扉色
K-6616KN
(ダークホワイト)

廃版

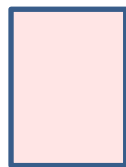

準標準の扉色
K-6106KN
(ダークベージュ)



巾木の色
K-6303KN
(ダークグレー)



標準の扉色
K-6003KN
(ホワイト系)

色については印刷ですので実際の色との誤差がありますのでカットサンプルでご確認ください。

キャビネットの鍵

鍵はキャビネット毎に別番号になっております。キーは2個付属しております。鍵のシリンダーを交換することにより病棟毎に同番、マスターキー仕様にする事が出来ます。鍵が故障したときにはチェンジキーでシリンダー部を交換することができます。キーを紛失したときはセキュリティ上の問題でシリンダーを交換することにより鍵番号を変更することができます。



キャビネットの特徴



破損しにくい独自開発のアングル
ピンジ
本体 ZDC



別製アジャスター-M10x110mm
底板上部より調整するためにアジャスターの上部が六角になっている
対辺5



別製アジャスターベース SECC t2.3
前後 二か所に取り付け

ほこり溜まり防止の上部昇降フィラー

昇降部 上下代 0~30mmで設定可

↑ ↓
部は昇降フィラー部分

上部ユニットの内部よりアジャスターを回すことにより昇降部を上げることができます。150mm以上のスペースがあれば昇降フィラーを設置できます。

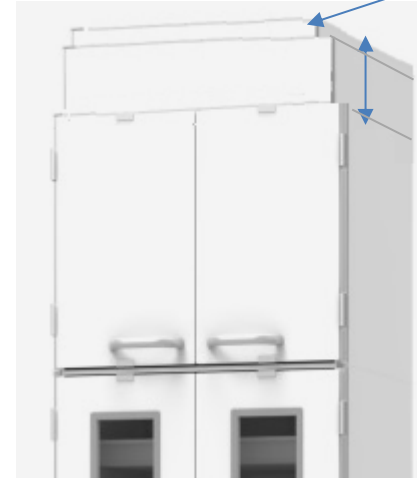

キャビネット-1 64タイプ H=1778 H=2350

オープンキャビネット・64タイプ

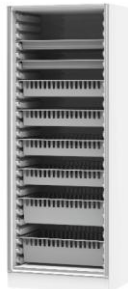

CB-OP178

セット価格 ¥303,000

「外寸」 W668 × D550 × H1778mm

- 材質 本体 低圧メラミン化粧板 白色
- 仕様 樹脂サイドウオール付き
アジャスター付き
本体正面木口アルミフレーム

項目	トレイ
セット内容	TRY-645 2個 BAS-6410 4個 BAS-6417 2個
トレイ内寸	TRY-645 w538*d338*h52mm BAS-6410 w535*d335*h102mm BAS-6417 w528*d328*h162mm
	トレインサート・仕切り板・名札等は別途手配ください。

1枚ガラス扉キャビネット・64タイプ

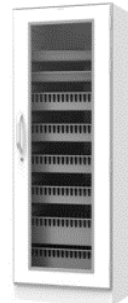

CB-SG178N

セット価格 ¥472,300

「外寸」W668 × D550(612) × H1778mm

- 材質 本体 低圧メラミン化粧板 白色
- 仕様 扉 メラミン化粧板(白色) 鍵付
樹脂サイドウオール付き
アジャスター付き アルミハンドル
強化ガラスt4 硝子枠 アルミ
本体正面木口アルミフレーム

項目	トレイ
セット内容	TRY-645 2個 BAS-6410 4個 BAS-6417 2個
トレイ内寸	TRY-645 w538*d338*h52mm BAS-6410 w535*d335*h102mm BAS-6417 w528*d328*h162mm
	トレインサート・仕切り板・名札等は別途手配ください。

扉を開けた状態

1枚ガラス扉キャビネット・64タイプ 左ヒンジ

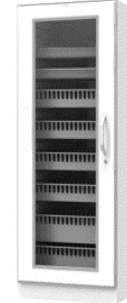

CB-SG178LN

セット価格 ¥472,300

「外寸」W668 × D550(612) × H1778mm

- 材質 本体 低圧メラミン化粧板 白色
- 仕様 扉 メラミン化粧板(白色) 鍵付
樹脂サイドウオール付き
アジャスター付き アルミハンドル
強化ガラスt4 硝子枠アルミ
本体正面木口アルミフレーム

項目	トレイ
セット内容	TRY-645 2個 BAS-6410 4個 BAS-6417 2個
トレイ内寸	TRY-645 w538*d338*h52mm BAS-6410 w535*d335*h102mm BAS-6417 w528*d328*h162mm
	トレインサート・仕切り板・名札等は別途手配ください。

扉を開けた状態

オープンキャビネット・64タイプ 上部収納付



CB-OP235N

セット価格 ¥482,800

「外寸」 W668 × D550(612) × H2350mm

- 材質 本体 低圧メラミン化粧板 白色
- 仕様 扉 メラミン化粧板(白色)
アルミフレーム
樹脂サイドウオール付き
アジャスター付き アルミハンドル
上部収納 可動棚 1枚付き
本体正面木口アルミフレーム

項目	トレイ
セット内容	TRY-645 2個 BAS-6410 4個 BAS-6417 2個
トレイ内寸	TRY-645 w538*d338*h52mm BAS-6410 w535*d335*h102mm BAS-6417 w528*d328*h162mm
	トレインサート・仕切り板・名札等は別途手配ください。

1枚ガラス扉キャビネット・64タイプ 上部収納付



CB-SG235N

セット価格 ¥652,100

「外寸」 W668 × D550(612) × H2350mm

- 材質 本体 低圧メラミン化粧板 白色
- 仕様 扉 メラミン化粧板(白色) 鍵付
アルミフレーム
樹脂サイドウオール付き
アジャスター付き アルミハンドル
強化ガラスt4 硝子枠アルミ
上部収納 可動棚 1枚付き
本体正面木口アルミフレーム



扉を開けた状態

項目	トレイ
セット内容	TRY-645 2個 BAS-6410 4個 BAS-6417 2個
トレイ内寸	TRY-645 w538*d338*h52mm BAS-6410 w535*d335*h102mm BAS-6417 w528*d328*h162mm
	トレインサート・仕切り板・名札等は別途手配ください。

1枚ガラス扉キャビネット・64タイプ 上部収納付 左ヒンジ



CB-SG235LN

セット価格 ¥652,100

「外寸」 W668 × D550(612) × H2350mm

- 材質 本体 低圧メラミン化粧板 白色
- 仕様 扉 メラミン化粧板(白色) 鍵付
アルミフレーム
樹脂サイドウオール付き
アジャスター付き アルミハンドル
強化ガラスt4 硝子枠アルミ
上部収納 可動棚 1枚付き
本体正面木口アルミフレーム



扉を開けた状態

項目	トレイ
セット内容	TRY-645 2個 BAS-6410 4個 BAS-6417 2個
トレイ内寸	TRY-645 w538*d338*h52mm BAS-6410 w535*d335*h102mm BAS-6417 w528*d328*h162mm
	トレインサート・仕切り板・名札等は別途手配ください。

キャビネット-2 64タイプ H=1778 H=2350

2枚ガラス扉キャビネット・64タイプ



CB-WG178N

セット価格 ¥576,800

「外寸」W668×D550(612)×H1778mm

- 材質 本体 低圧メラミン化粧板 白色
- 仕様 扉 メラミン化粧板(白色) 鍵付
アルミフレーム
樹脂サイドウォール付き
アジャスター付き アルミハンドル
強化ガラスt4 硝子枠アルミ
本体正面木口アルミフレーム

項目	トレイ
セット内容	TRY-645 2個 BAS-6410 4個 BAS-6417 2個
トレイ内寸	TRY-645 w538*d338*h52mm BAS-6410 w535*d335*h102mm BAS-6417 w528*d328*h162mm
	トレイInsert・仕切り板・名札等は別途手配ください。

扉を開けた状態



シャッターキャビネット・64タイプ



CB-SH178

セット価格 ¥499,500

「外寸」W668×D550×H1778mm

- 材質 本体 低圧メラミン化粧板 白色
- 仕様 扉 透明シャッター 鍵付き
樹脂サイドウォール付き
アジャスター付き
本体正面木口アルミフレーム

項目	トレイ
セット内容	TRY-645 2個 BAS-6410 4個 BAS-6417 2個
トレイ内寸	TRY-645 w538*d338*h52mm BAS-6410 w535*d335*h102mm BAS-6417 w528*d328*h162mm
	トレイInsert・仕切り板・名札等は別途手配ください。

シャッターを開めた状態



2枚扉ガラス扉キャビネット・64タイプ 上部収納付

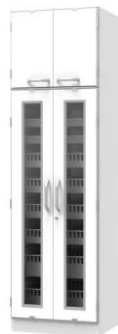

CB-WG235N

セット価格 ¥756,600

「外寸」W668×D550(612)×H2350mm

- 材質 本体 低圧メラミン化粧板 白色
- 仕様 扉 メラミン化粧板(白色) 鍵付
アルミフレーム
樹脂サイドウォール付き
アジャスター付き アルミハンドル
強化ガラスt4 硝子枠アルミ
上部収納 可動棚 1枚付き
本体正面木口アルミフレーム

項目	トレイ
セット内容	TRY-645 2個 BAS-6410 4個 BAS-6417 2個
トレイ内寸	TRY-645 w538*d338*h52mm BAS-6410 w535*d335*h102mm BAS-6417 w528*d328*h162mm
	トレイInsert・仕切り板・名札等は別途手配ください。

扉を開けた状態



シャッターキャビネット・64タイプ 上部収納付



CB-SH235N

セット価格 ¥679,300

「外寸」W668×D550(612)×H2350mm

- 材質 本体 低圧メラミン化粧板 白色
- 仕様 扉 透明シャッター 鍵付き
樹脂サイドウォール付き
アジャスター付き アルミハンドル
上部収納 可動棚 1枚付き
本体正面木口アルミフレーム

項目	トレイ
セット内容	TRY-645 2個 BAS-6410 4個 BAS-6417 2個
トレイ内寸	TRY-645 w538*d338*h52mm BAS-6410 w535*d335*h102mm BAS-6417 w528*d328*h162mm
	トレイInsert・仕切り板・名札等は別途手配ください。

シャッターを開めた状態



キャビネット-3 64タイプ H=1778 H=2350

1枚扉キャビネット・64タイプ



CB-SC178N セット価格 ¥425,200

「外寸」W668 × D550(612) × H1778mm

- 材質 本体 低圧メラミン化粧板 白色
- 仕様 扉 メラミン化粧板(白色) 鍵付
樹脂サイドウォール付き
アジャスター付き アルミハンドル
本体正面木口アルミフレーム



項目	トレイ
セット内容	TRY-645 2個 BAS-6410 4個 BAS-6417 2個
トレイ内寸	TRY-645 w538*d338*h52mm BAS-6410 w535*d335*h102mm BAS-6417 w528*d328*h162mm
	トレインサート・仕切り板・名札等は別途手配ください。

扉を開けた状態

1枚扉キャビネット・64タイプ 左ヒンジ



CB-SC178LN セット価格 ¥425,200

「外寸」W668 × D550(612) × H1778mm

- 材質 本体 低圧メラミン化粧板 白色
- 仕様 扉 メラミン化粧板(白色) 鍵付
樹脂サイドウォール付き
アジャスター付き アルミハンドル
本体正面木口アルミフレーム



項目	トレイ
セット内容	TRY-645 2個 BAS-6410 4個 BAS-6417 2個
トレイ内寸	TRY-645 w538*d338*h52mm BAS-6410 w535*d335*h102mm BAS-6417 w528*d328*h162mm
	トレインサート・仕切り板・名札等は別途手配ください。

扉を開けた状態

2枚扉キャビネット・64タイプ



CB-WC178N セット価格 ¥519,100

「外寸」W668 × D550(612) × H1778mm

- 材質 本体 低圧メラミン化粧板 白色
- 仕様 扉 メラミン化粧板(白色) 鍵付
樹脂サイドウォール付き
アジャスター付き アルミハンドル
本体正面木口アルミフレーム

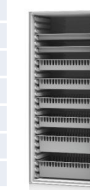

項目	トレイ
セット内容	TRY-645 2個 BAS-6410 4個 BAS-6417 2個
トレイ内寸	TRY-645 w538*d338*h52mm BAS-6410 w535*d335*h102mm BAS-6417 w528*d328*h162mm
	トレインサート・仕切り板・名札等は別途手配ください。

扉を開けた状態

1枚扉キャビネット・64タイプ 上部収納付



CB-SC235N セット価格 ¥605,000

「外寸」W668 × D550(612) × H2350mm

- 材質 本体 低圧メラミン化粧板 白色
- 仕様 扉 メラミン化粧板(白色) 鍵付
樹脂サイドウォール付き
アジャスター付き アルミハンドル
上部収納 可動棚 1枚付き
本体正面木口アルミフレーム



項目	トレイ
セット内容	TRY-645 2個 BAS-6410 4個 BAS-6417 2個
トレイ内寸	TRY-645 w538*d338*h52mm BAS-6410 w535*d335*h102mm BAS-6417 w528*d328*h162mm
	トレインサート・仕切り板・名札等は別途手配ください。

扉を開けた状態

1枚扉キャビネット・64タイプ 上部収納付 左ヒンジ



CB-SC235LN セット価格 ¥605,000

「外寸」W668 × D550(612) × H2350mm

- 材質 本体 低圧メラミン化粧板 白色
- 仕様 扉 メラミン化粧板(白色) 鍵付
樹脂サイドウォール付き
アジャスター付き アルミハンドル
上部収納 可動棚 1枚付き
本体正面木口アルミフレーム



項目	トレイ
セット内容	TRY-645 2個 BAS-6410 4個 BAS-6417 2個
トレイ内寸	TRY-645 w538*d338*h52mm BAS-6410 w535*d335*h102mm BAS-6417 w528*d328*h162mm
	トレインサート・仕切り板・名札等は別途手配ください。

扉を開けた状態

2枚扉キャビネット・64タイプ 上部収納付



CB-WC235N セット価格 ¥698,100

「外寸」W668 × D550(612) × H2350mm

- 材質 本体 低圧メラミン化粧板 白色
- 仕様 扉 メラミン化粧板(白色) 鍵付
樹脂サイドウォール付き
アジャスター付き アルミハンドル
上部収納 可動棚 1枚付き
本体正面木口アルミフレーム



項目	トレイ
セット内容	TRY-645 2個 BAS-6410 4個 BAS-6417 2個
トレイ内寸	TRY-645 w538*d338*h52mm BAS-6410 w535*d335*h102mm BAS-6417 w528*d328*h162mm
	トレインサート・仕切り板・名札等は別途手配ください。

扉を開けた状態

キャビネット-4 64タイプ H=1778 H=2350

オープンキャビネット・64タイプ 下部引出付

CB-OPD178N

セット価格 ¥353,200

「外寸」W668 × D550(612) × H1778mm

- 材質 本体 低圧メラミン化粧板 白色
- 仕様 扉・口板 メラミン化粧板(白色) 鍵付
樹脂サイドウオール付
アジャスター付き アルミハンドル
トレー枠 アルミアルマイト
本体正面木口アルミフレーム

項目	トレイ
セット内容	TRY-645 2個 BAS-6410 4個 BAS-6417 2個
トレイ内寸	TRY-645 w538*d338*h52mm BAS-6410 w535*d335*h102mm BAS-6417 w528*d328*h162mm
	トレインサート・仕切り板・名札等は別途手配ください。

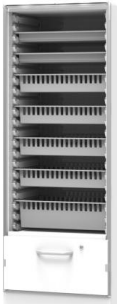

1枚ガラス扉キャビネット・64タイプ 下部引出付

CB-SGD178N

セット価格 ¥522,500

「外寸」W668 × D550(612) × H1778mm

- 材質 本体 低圧メラミン化粧板 白色
- 仕様 扉・口板 メラミン化粧板(白色) 鍵付
樹脂サイドウオール付
アジャスター付き アルミハンドル
強化ガラスt4 硝子枠アルミ
トレー枠 アルミアルマイト
本体正面木口アルミフレーム



項目	トレイ
セット内容	TRY-645 2個 BAS-6410 4個 BAS-6417 2個
トレイ内寸	TRY-645 w538*d338*h52mm BAS-6410 w535*d335*h102mm BAS-6417 w528*d328*h162mm
	トレインサート・仕切り板・名札等は別途手配ください。



扉を開けた状態

1枚ガラス扉キャビネット・64タイプ 下部引出付 左ヒンジ

CB-SGD178LN

セット価格 ¥522,500

「外寸」W668 × D550(612) × H1778mm

- 材質 本体 低圧メラミン化粧板 白色
- 仕様 扉・口板 メラミン化粧板(白色) 鍵付
樹脂サイドウオール付
アジャスター付き アルミハンドル
強化ガラスt4 硝子枠アルミ
トレー枠 アルミアルマイト
本体正面木口アルミフレーム

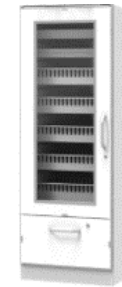

項目	トレイ
セット内容	TRY-645 2個 BAS-6410 4個 BAS-6417 2個
トレイ内寸	TRY-645 w538*d338*h52mm BAS-6410 w535*d335*h102mm BAS-6417 w528*d328*h162mm
	トレインサート・仕切り板・名札等は別途手配ください。



扉を開けた状態

オープンキャビネット・64タイプ 上部収納 下部引出付

CB-OPD235N

セット価格 ¥533,000

「外寸」 W668 × D550(612) × H2350mm

- 材質 本体 低圧メラミン化粧板 白色
- 仕様 扉・口板 メラミン化粧板(白色) 鍵付
樹脂サイドウオール付
アジャスター付き アルミハンドル
トレー枠 アルミアルマイト
上部収納 可動棚 1枚付
本体正面木口アルミフレーム

項目	トレイ
セット内容	TRY-645 2個 BAS-6410 4個 BAS-6417 2個
トレイ内寸	TRY-645 w538*d338*h52mm BAS-6410 w535*d335*h102mm BAS-6417 w528*d328*h162mm
	トレインサート・仕切り板・名札等は別途手配ください。



1枚ガラス扉キャビネット・64タイプ 上部収納 下部引出付

CB-SGD235N

セット価格 ¥702,300

「外寸」 W668 × D550(612) × H2350mm

- 材質 本体 低圧メラミン化粧板 白色
- 仕様 扉・口板 メラミン化粧板(白色) 鍵付
樹脂サイドウオール付
アジャスター付き アルミハンドル
トレー枠 アルミアルマイト
上部収納 可動棚 1枚付
強化ガラス t4 硝子枠アルミ
本体正面木口アルミフレーム

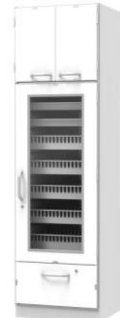

項目	トレイ
セット内容	TRY-645 2個 BAS-6410 4個 BAS-6417 2個
トレイ内寸	TRY-645 w538*d338*h52mm BAS-6410 w535*d335*h102mm BAS-6417 w528*d328*h162mm
	トレインサート・仕切り板・名札等は別途手配ください。



扉を開けた状態

1枚ガラス扉キャビネット・64タイプ 上部収納 下部引出付 左ヒンジ

CB-SGD235LN

セット価格 ¥702,300

「外寸」 W668 × D550(612) × H2350mm

- 材質 本体 低圧メラミン化粧板 白色
- 仕様 扉・口板 メラミン化粧板(白色) 鍵付
樹脂サイドウオール付
アジャスター付き アルミハンドル
トレー枠 アルミアルマイト
上部収納 可動棚 1枚付
強化ガラス t4 硝子枠アルミ
本体正面木口アルミフレーム

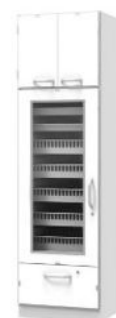

項目	トレイ
セット内容	TRY-645 2個 BAS-6410 4個 BAS-6417 2個
トレイ内寸	TRY-645 w538*d338*h52mm BAS-6410 w535*d335*h102mm BAS-6417 w528*d328*h162mm
	トレインサート・仕切り板・名札等は別途手配ください。



扉を開けた状態

キャビネット-5 64タイプ H=1778 H=2350

2枚扉ガラス扉キャビネット・64タイプ 下部引出付



CB-WGD178N セット価格 ¥633,900

「外寸」W668 × D550(612) × H1778mm

- 材質 本体 低圧メラミン化粧板 白色
- 仕様 扉・口板 メラミン化粧板(白色) 鍵付
樹脂サイドウォール付
アジャスター付き アルミハンドル
強化ガラスt4 硝子枠アルミ
トレー枠 アルミアルマイト
本体正面木口アルミフレーム



扉を開けた状態

項目	トレイ
セット内容	TRY-645 2個 BAS-6410 4個 BAS-6417 2個
トレイ内寸	TRY-645 w538*d338*h52mm BAS-6410 w535*d335*h102mm BAS-6417 w528*d328*h162mm

トレイインサート・仕切り板・名札等は別途手配ください。

シャッターキャビネット・64タイプ 下部引出付



CB-SHD178N セット価格 ¥549,700

「外寸」W668 × D550(612) × H1778mm

- 材質 本体 低圧メラミン化粧板 白色
- 仕様 扉 透明シャッター 鍵付き
口板 メラミン化粧板貼(白色)
樹脂サイドウォール付
アジャスター付き アルミハンドル
トレー枠 アルミアルマイト
本体正面木口アルミフレーム



シャッターを開めた状態

項目	トレイ
セット内容	TRY-645 2個 BAS-6410 4個 BAS-6417 2個
トレイ内寸	TRY-645 w538*d338*h52mm BAS-6410 w535*d335*h102mm BAS-6417 w528*d328*h162mm

トレイインサート・仕切り板・名札等は別途手配ください。

2枚扉ガラス扉キャビネット・64タイプ 上部収納 下部引出付



CB-WGD235N セット価格 ¥813,700

「外寸」 W668 × D550(612) × H2350mm

- 材質 本体 低圧メラミン化粧板 白色
- 仕様 扉・口板 メラミン化粧板(白色) 鍵付
樹脂サイドウォール付
アジャスター付き アルミハンドル
トレー枠 アルミアルマイト
上部収納 可動棚 1枚付
強化ガラス t4 硝子枠アルミ
本体正面木口アルミフレーム



扉を開けた状態

項目	トレイ
セット内容	TRY-645 2個 BAS-6410 4個 BAS-6417 2個
トレイ内寸	TRY-645 w538*d338*h52mm BAS-6410 w535*d335*h102mm BAS-6417 w528*d328*h162mm

トレイインサート・仕切り板・名札等は別途手配ください。

シャッターキャビネット・64タイプ 上部収納 下部引出付



CB-SHD235N セット価格 ¥729,500

「外寸」 W668 × D550(612) × H2350mm

- 材質 本体 低圧メラミン化粧板 白色
- 仕様 扉 透明シャッター 鍵付き
口板 メラミン化粧板(白色) 鍵付
樹脂サイドウォール付
アジャスター付き アルミハンドル
トレー枠 アルミアルマイト
上部収納 可動棚 1枚
本体正面木口アルミフレーム



シャッターを開めた状態

項目	トレイ
セット内容	TRY-645 2個 BAS-6410 4個 BAS-6417 2個
トレイ内寸	TRY-645 w538*d338*h52mm BAS-6410 w535*d335*h102mm BAS-6417 w528*d328*h162mm

トレイインサート・仕切り板・名札等は別途手配ください。

キャビネット-6 64タイプ° フラット扉 H=1778 H=2350

1枚扉キャビネット・64タイプ 下部引出付



CB-SCD178N

セット価格 ¥470,200

「外寸」W668 × D550(612) × H1778mm

- 材質 本体 低圧メラミン化粧板 白色
- 仕様 扉・ロ板メラミン化粧板(白色) 鍵付き
樹脂サイドウオール付
アジャスター付き アルミハンドル
トレー枠 アルミアルマイト
本体正面木口アルミフレーム

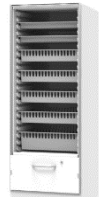

項目	トレイ
セット内容	TRY-645 2個 BAS-6410 4個 BAS-6417 2個
トレイ内寸	TRY-645 w538*d338*h52mm BAS-6410 w535*d335*h102mm BAS-6417 w528*d328*h162mm
	トレインサート・仕切り板・名札等は別途手配ください。

扉を開けた状態

1枚扉キャビネット・64タイプ 下部引出付 左ヒンジ



CB-SCD178LN

セット価格 ¥470,200

「外寸」W668 × D550(612) × H1778mm

- 材質 本体 低圧メラミン化粧板 白色
- 仕様 扉・ロ板メラミン化粧板(白色) 鍵付き
樹脂サイドウオール付
アジャスター付き アルミハンドル
トレー枠 アルミアルマイト
本体正面木口アルミフレーム

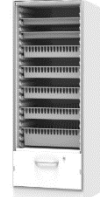

項目	トレイ
セット内容	TRY-645 2個 BAS-6410 4個 BAS-6417 2個
トレイ内寸	TRY-645 w538*d338*h52mm BAS-6410 w535*d335*h102mm BAS-6417 w528*d328*h162mm
	トレインサート・仕切り板・名札等は別途手配ください。

扉を開けた状態

2枚扉キャビネット・64タイプ 下部引出付



CB-WCD178N

セット価格 ¥570,500

「外寸」W668 × D550(612) × H1778mm

- 材質 本体 低圧メラミン化粧板 白色
- 仕様 扉・ロ板メラミン化粧板(白色) 鍵付き
樹脂サイドウオール付
アジャスター付き アルミハンドル
トレー枠 アルミアルマイト
本体正面木口アルミフレーム

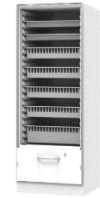

項目	トレイ
セット内容	TRY-645 2個 BAS-6410 4個 BAS-6417 2個
トレイ内寸	TRY-645 w538*d338*h52mm BAS-6410 w535*d335*h102mm BAS-6417 w528*d328*h162mm
	トレインサート・仕切り板・名札等は別途手配ください。

扉を開けた状態

1枚扉キャビネット・64タイプ 上部収納 下部引出付



CB-SCD235N

セット価格 ¥650,000

「外寸」 W668 × D550(612) × H2350mm

- 材質 本体 低圧メラミン化粧板 白色
- 仕様 扉 メラミン化粧板(白色) 鍵付き
樹脂サイドウオール付き
アジャスター付き アルミハンドル
上部収納 可動棚 1枚付
本体正面木口アルミフレーム



項目	トレイ
セット内容	TRY-645 2個 BAS-6410 4個 BAS-6417 2個
トレイ内寸	TRY-645 w538*d338*h52mm BAS-6410 w535*d335*h102mm BAS-6417 w528*d328*h162mm
	トレインサート・仕切り板・名札等は別途手配ください。

扉を開けた状態

1枚扉キャビネット・64タイプ 上部収納 下部引出付 左ヒンジ

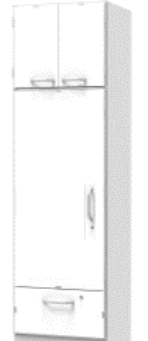

CB-SCD235LN

セット価格 ¥650,000

「外寸」 W668 × D550(612) × H2350mm

- 材質 本体 低圧メラミン化粧板 白色
- 仕様 扉 メラミン化粧板(白色) 鍵付き
樹脂サイドウオール付き
アジャスター付き アルミハンドル
上部収納 可動棚 1枚付
本体正面木口アルミフレーム



項目	トレイ
セット内容	TRY-645 2個 BAS-6410 4個 BAS-6417 2個
トレイ内寸	TRY-645 w538*d338*h52mm BAS-6410 w535*d335*h102mm BAS-6417 w528*d328*h162mm
	トレインサート・仕切り板・名札等は別途手配ください。

扉を開けた状態

2枚扉キャビネット・64タイプ 上部収納 下部引出付



CB-WCD235N

セット価格 ¥750,300

「外寸」 W668 × D550(612) × H2350mm

- 材質 本体 低圧メラミン化粧板 白色
- 仕様 扉 メラミン化粧板(白色) 鍵付き
樹脂サイドウオール付き
アジャスター付き アルミハンドル
上部収納 可動棚 1枚付
本体正面木口アルミフレーム



項目	トレイ
セット内容	TRY-645 2個 BAS-6410 4個 BAS-6417 2個
トレイ内寸	TRY-645 w538*d338*h52mm BAS-6410 w535*d335*h102mm BAS-6417 w528*d328*h162mm
	トレインサート・仕切り板・名札等は別途手配ください。

扉を開けた状態

キャビネット-7 64タイプ H=2100

オープンキャビネット・64タイプ



CB-OP210

セット価格 ¥337,600

「外寸」W668 × D550 × H2100mm

- 材質 本体 低圧メラミン化粧板 白色
- 仕様 樹脂サイドウォール付き
アジャスター付き
本体正面木口アルミフレーム

項目	トレイ
セット内容	TRY-645 2個 BAS-6410 4個 BAS-6417 2個 棚板 TA-T64N 1枚
トレイ内寸	TRY-645 w538*d338*h52mm BAS-6410 w535*d335*h102mm BAS-6417 w528*d328*h162mm TA-T64N w600*d400*t11mm
	トレインサート・仕切り板・名札等は別途手配ください。

1枚ガラス扉キャビネット・64タイプ



CB-SG210N

セット価格 ¥540,700

「外寸」W668 × D550(612) × H2100mm

- 材質 本体 低圧メラミン化粧板 白色
- 仕様 扉 メラミン化粧板(白色) 鍵付
樹脂サイドウォール付
アジャスター付き アルミハンドル
強化ガラスt4 硝子枠アルミ
本体正面木口アルミフレーム

項目	トレイ
セット内容	TRY-645 2個 BAS-6410 4個 BAS-6417 2個 棚板 TA-T64N 1枚
トレイ内寸	TRY-645 w538*d338*h52mm BAS-6410 w535*d335*h102mm BAS-6417 w528*d328*h162mm TA-T64N w600*d400*t11mm
	トレインサート・仕切り板・名札等は別途手配ください。

扉を開けた状態

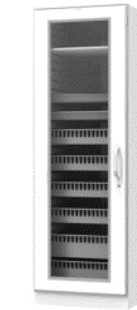

CB-SG210LN

セット価格 ¥540,700

「外寸」W668 × D550(612) × H2100mm

- 材質 本体 低圧メラミン化粧板 白色
- 仕様 扉 メラミン化粧板(白色) 鍵付
樹脂サイドウォール付
アジャスター付き アルミハンドル
強化ガラスt4 硝子枠アルミ
本体正面木口アルミフレーム

項目	トレイ
セット内容	TRY-645 2個 BAS-6410 4個 BAS-6417 2個 棚板 TA-T64N 1枚
トレイ内寸	TRY-645 w538*d338*h52mm BAS-6410 w535*d335*h102mm BAS-6417 w528*d328*h162mm TA-T64N w600*d400*t11mm
	トレインサート・仕切り板・名札等は別途手配ください。

扉を開けた状態

オープン4キャビネット・64タイプ 下部引出付



CB-OPD210N

セット価格 ¥387,700

「外寸」W668 × D550(612) × H2100mm

- 材質 本体 低圧メラミン化粧板 白色
- 仕様 口板 メラミン化粧板(白色) 鍵付
樹脂サイドウォール付
アジャスター付き アルミハンドル
トレー枠 アルミアルマイト
本体正面木口アルミフレーム

項目	トレイ
セット内容	TRY-645 2個 BAS-6410 4個 BAS-6417 2個 棚板 TA-T64N 1枚
トレイ内寸	TRY-645 w538*d338*h52mm BAS-6410 w535*d335*h102mm BAS-6417 w528*d328*h162mm TA-T64N w600*d400*t11mm
	トレインサート・仕切り板・名札等は別途手配ください。

1枚ガラス扉キャビネット・64タイプ 下部引出付



CB-SGD210N

セット価格 ¥590,500

「外寸」W668 × D550(612) × H2100mm

- 材質 本体 低圧メラミン化粧板 白色
- 仕様 扉・口板 メラミン化粧板(白色) 鍵付
樹脂サイドウォール付
アジャスター付き アルミハンドル
強化ガラスt4 硝子枠アルミ
トレー枠 アルミアルマイト
本体正面木口アルミフレーム

項目	トレイ
セット内容	TRY-645 2個 BAS-6410 4個 BAS-6417 2個 棚板 TA-T64N 1枚
トレイ内寸	TRY-645 w538*d338*h52mm BAS-6410 w535*d335*h102mm BAS-6417 w528*d328*h162mm TA-T64N w600*d400*t11mm
	トレインサート・仕切り板・名札等は別途手配ください。

扉を開けた状態

1枚ガラス扉キャビネット・64タイプ 下部引出付 左ヒンジ

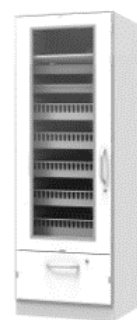

CB-SGD210LN

セット価格 ¥590,500

「外寸」W668 × D550(612) × H2100mm

- 材質 本体 低圧メラミン化粧板 白色
- 仕様 扉・口板 メラミン化粧板(白色) 鍵付
樹脂サイドウォール付
アジャスター付き アルミハンドル
強化ガラスt4 硝子枠アルミ
トレー枠 アルミアルマイト
本体正面木口アルミフレーム

項目	トレイ
セット内容	TRY-645 2個 BAS-6410 4個 BAS-6417 2個 棚板 TA-T64N 1枚
トレイ内寸	TRY-645 w538*d338*h52mm BAS-6410 w535*d335*h102mm BAS-6417 w528*d328*h162mm TA-T64N w600*d400*t11mm
	トレインサート・仕切り板・名札等は別途手配ください。

扉を開けた状態

キャビネット-8 64タイプH=2100

2枚ガラス扉キャビネット・64タイプ

CB-WG210N

セット価格 ¥636,100

「外寸」W668 × D550 (612) × H2100mm

- 材質 本体 低圧メラミン化粧板 白色
- 仕様 扉 メラミン化粧板(白色) 鍵付
樹脂サイドウオール付
アジャスター付き アルミハンドル
強化ガラスt4 硝子枠アルミ
本体正面木口アルミフレーム

項目	トレイ
セット内容	TRY-645 2個 BAS-6410 4個 BAS-6417 2個 棚板 TA-T64N 1枚
トレイ内寸	TRY-645 w538*d338*h52mm BAS-6410 w535*d335*h102mm BAS-6417 w528*d328*h162mm TA-T64N w600*d400*t11mm
	トレインサート・仕切り板・名札等は別途手配ください。

扉を開けた状態

シャッターキャビネット・64タイプ

CB-SH210

セット価格 ¥555,300

「外寸」W668 × D550 × H2100mm

- 材質 本体 低圧メラミン化粧板 白色
- 仕様 扉 透明シャッター 鍵付き
樹脂サイドウオール付き
アジャスター付き
本体正面木口アルミフレーム

項目	トレイ
セット内容	TRY-645 2個 BAS-6410 4個 BAS-6417 2個 棚板 TA-T64N 1枚
トレイ内寸	TRY-645 w538*d338*h52mm BAS-6410 w535*d335*h102mm BAS-6417 w528*d328*h162mm TA-T64N w600*d400*t11mm
	トレインサート・仕切り板・名札等は別途手配ください。

シャッターを開めた状態

2枚ガラス扉キャビネット・64タイプ 下部引出付

CB-WGD210N

セット価格 ¥693,000

「外寸」W668 × D550 (612) × H2100mm

- 材質 本体 低圧メラミン化粧板 白色
- 仕様 扉 ・口板 メラミン化粧板(白色) 鍵付
樹脂サイドウオール付
アジャスター付き アルミハンドル
強化ガラスt4 硝子枠アルミ
トレー枠 アルミアルマイト
本体正面木口アルミフレーム

項目	トレイ
セット内容	TRY-645 2個 BAS-6410 4個 BAS-6417 2個 棚板 TA-T64N 1枚
トレイ内寸	TRY-645 w538*d338*h52mm BAS-6410 w535*d335*h102mm BAS-6417 w528*d328*h162mm TA-T64N w600*d400*t11mm
	トレインサート・仕切り板・名札等は別途手配ください。

扉を開けた状態

シャッターキャビネット・64タイプ 下部引出付

CB-SHD210N

セット価格 ¥605,300

「外寸」W668 × D550 (612) × H2100mm

- 材質 本体 低圧メラミン化粧板 白色
- 仕様 扉 透明シャッター 鍵付
樹脂サイドウオール付
アジャスター付き アルミハンドル
トレー枠 アルミアルマイト
本体正面木口アルミフレーム

項目	トレイ
セット内容	TRY-645 2個 BAS-6410 4個 BAS-6417 2個 棚板 TA-T64N 1枚
トレイ内寸	TRY-645 w538*d338*h52mm BAS-6410 w535*d335*h102mm BAS-6417 w528*d328*h162mm TA-T64N w600*d400*t11mm
	トレインサート・仕切り板・名札等は別途手配ください。

シャッターを開めた状態

キャビネット-9 64タイプH=2100 フラット扉/シャッター

1枚扉キャビネット・64タイプ

CB-SC210N

セット価格 ¥486,600

「外寸」W668×D550(612)×H2100mm

- 材質 本体 低圧メラミン化粧板 白色
- 仕様 扉 メラミン化粧板(白色) 鍵付
樹脂サイドウオール付き
アジャスター付き アルミハンドル
本体正面木口アルミフレーム



扉を開けた状態

項目	トレイ
セット内容	TRY-645 2個 BAS-6410 4個 BAS-6417 2個 棚板 TA-T64N 1枚
トレイ内寸	TRY-645 w538*d338*h52mm BAS-6410 w535*d335*h102mm BAS-6417 w528*d328*h162mm TA-T64N w600*d400*t11mm
	トレインサート・仕切り板・名札等は別途手配ください。

1枚扉キャビネット・64タイプ

左ヒンジ

CB-SC210LN

セット価格 ¥486,600

「外寸」W668×D550(612)×H2100mm

- 材質 本体 低圧メラミン化粧板 白色
- 仕様 扉 メラミン化粧板(白色) 鍵付
樹脂サイドウオール付き
アジャスター付き アルミハンドル
本体正面木口アルミフレーム



扉を開けた状態

項目	トレイ
セット内容	TRY-645 2個 BAS-6410 4個 BAS-6417 2個 棚板 TA-T64N 1枚
トレイ内寸	TRY-645 w538*d338*h52mm BAS-6410 w535*d335*h102mm BAS-6417 w528*d328*h162mm TA-T64N w600*d400*t11mm
	トレインサート・仕切り板・名札等は別途手配ください。

2枚扉キャビネット・64タイプ

CB-WC210N

セット価格 ¥572,500

「外寸」W668×D550(612)×H2100mm

- 材質 本体 低圧メラミン化粧板 白色
- 仕様 扉 メラミン化粧板(白色) 鍵付
樹脂サイドウオール付き
アジャスター付き アルミハンドル
本体正面木口アルミフレーム

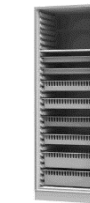

扉を開けた状態

項目	トレイ
セット内容	TRY-645 2個 BAS-6410 4個 BAS-6417 2個 棚板 TA-T64N 1枚
トレイ内寸	TRY-645 w538*d338*h52mm BAS-6410 w535*d335*h102mm BAS-6417 w528*d328*h162mm TA-T64N w600*d400*t11mm
	トレインサート・仕切り板・名札等は別途手配ください。

1枚扉キャビネット・64タイプ 下部引出付

CB-SCD210N

セット価格 ¥531,500

「外寸」W668×D550(612)×H2100mm

- 材質 本体 低圧メラミン化粧板 白色
- 仕様 扉・口板メラミン化粧板(白色) 鍵付
樹脂サイドウオール付
アジャスター付き アルミハンドル
トレー枠 アルミアルマイト
本体正面木口アルミフレーム



扉を開けた状態

項目	トレイ
セット内容	TRY-645 2個 BAS-6410 4個 BAS-6417 2個 棚板 TA-T64N 1枚
トレイ内寸	TRY-645 w538*d338*h52mm BAS-6410 w535*d335*h102mm BAS-6417 w528*d328*h162mm TA-T64N w600*d400*t11mm
	トレインサート・仕切り板・名札等は別途手配ください。

1枚扉キャビネット・64タイプ 下部引出付

左ヒンジ

CB-SCD210LN

セット価格 ¥531,500

「外寸」W668×D550(612)×H2100mm

- 材質 本体 低圧メラミン化粧板 白色
- 仕様 扉・口板メラミン化粧板(白色) 鍵付
樹脂サイドウオール付
アジャスター付き アルミハンドル
トレー枠 アルミアルマイト
本体正面木口アルミフレーム



扉を開けた状態

項目	トレイ
セット内容	TRY-645 2個 BAS-6410 4個 BAS-6417 2個 棚板 TA-T64N 1枚
トレイ内寸	TRY-645 w538*d338*h52mm BAS-6410 w535*d335*h102mm BAS-6417 w528*d328*h162mm TA-T64N w600*d400*t11mm
	トレインサート・仕切り板・名札等は別途手配ください。

2枚扉キャビネット・64タイプ

下部引出付

CB-WCD210N

セット価格 ¥623,000

「外寸」W668×D550(612)×H2100mm

- 材質 本体 低圧メラミン化粧板 白色
- 仕様 扉・口板メラミン化粧板(白色) 鍵付
樹脂サイドウオール付
アジャスター付き アルミハンドル
トレー枠 アルミアルマイト
本体正面木口アルミフレーム



扉を開けた状態

項目	トレイ
セット内容	TRY-645 2個 BAS-6410 4個 BAS-6417 2個 棚板 TA-T64N 1枚
トレイ内寸	TRY-645 w538*d338*h52mm BAS-6410 w535*d335*h102mm BAS-6417 w528*d328*h162mm TA-T64N w600*d400*t11mm
	トレインサート・仕切り板・名札等は別途手配ください。

キャビネット-10 64タイプ H=1778 薬剤CBT

シャッターキャビネット・64タイプ アンプルケース収納付



CB-SH178A

セット価格 ¥533,900

「セット外寸」
W668 × D550 × H1778mm

- 材質 本体 低圧メラミン化粧板 白色
- 仕様 扉 透明シャッター 鍵付
樹脂サイドウォール付
アジャスター付き
本体正面木口アルミフレーム

項目	トレイ
セット内容	TRY-645 1個 BAS-6410 3個 BAS-6417 2個 アンプルケース CAS-15 20個
トレイ内寸	TRY-645 w538*d338*h52mm BAS-6410 w535*d335*h102mm BAS-6417 w528*d328*h162mm
	トレイインサート・仕切り板・名札等は別途手配ください。

シャッターキャビネット・64タイプ アンプルケース収納+薬品保管庫付



CB-SH178AP

セット価格 ¥710,800

「セット外寸」
W668 × D550 × H1778mm

- 材質 本体 低圧メラミン化粧板 白色
- 仕様 扉 透明シャッター 鍵付
樹脂サイドウォール付
アジャスター付き
本体正面木口アルミフレーム

項目	トレイ
セット内容	TRY-645 1個 BAS-6410 2個 BAS-6417 1個 アンプルケース CAS-15 20個 薬品保管庫 PSK-34T 2台
トレイ内寸	TRY-645 w538*d338*h52mm BAS-6410 w535*d335*h102mm BAS-6417 w528*d328*h162mm
	トレイインサート・仕切り板・名札等は別途手配ください。

シャッターキャビネット・64タイプ 薬品保管庫付



CB-SH178P

セット価格 ¥696,700

「セット外寸」
W668 × D550 × H1778mm

- 材質 本体 低圧メラミン化粧板 白色
- 仕様 扉 透明シャッター 鍵付
樹脂サイドウォール付
アジャスター付き
本体正面木口アルミフレーム

項目	トレイ
セット内容	TRY-645 3個 BAS-6410 2個 BAS-6417 2個 薬品保管庫 PSK-34T 2台
トレイ内寸	TRY-645 w538*d338*h52mm BAS-6410 w535*d335*h102mm BAS-6417 w528*d328*h162mm
	トレイインサート・仕切り板・名札等は別途手配ください。

シャッターキャビネット・64タイプ 下部引出 アンプルケース収納付



CB-SHD178AN

セット価格 ¥545,600

「外寸」W668 × D550(612) × H1778mm

- 材質 本体 低圧メラミン化粧板 白色
- 仕様 扉 透明シャッター 鍵付
口板 メラミン化粧板貼
樹脂サイドウォール付
アジャスター付き アルミハンドル
トレー枠 アルミアルマイト
本体正面木口アルミフレーム

項目	トレイ
セット内容	TRY-645 0個 BAS-6410 3個 BAS-6417 2個 アンプルケース CAS-15 20個
トレイ内寸	TRY-645 w538*d338*h52mm BAS-6410 w535*d335*h102mm BAS-6417 w528*d328*h162mm
	トレイインサート・仕切り板・名札等は別途手配ください。

シャッターキャビネット・64タイプ 下部引出付
アンプルケース収納+薬品保管庫付

CB-SHD178APN

セット価格 ¥711,500

「外寸」W668 × D550(612) × H1778mm

- 材質 本体 低圧メラミン化粧板 白色
- 仕様 扉 透明シャッター 鍵付
樹脂サイドウォール付
アジャスター付き アルミハンドル
トレー枠 アルミアルマイト
本体正面木口アルミフレーム

項目	トレイ
セット内容	TRY-645 0個 BAS-6410 1個 BAS-6417 2個 アンプルケース CAS-15 20個 薬品保管庫 PSK-34TS 1台 薬品保管庫 PSK-34T 1台
トレイ内寸	TRY-645 w538*d338*h52mm BAS-6410 w535*d335*h102mm BAS-6417 w528*d328*h162mm
	トレイインサート・仕切り板・名札等は別途手配ください。

シャッターキャビネット・64タイプ 下部引出付 薬品保管庫付



CB-SHD178PN

セット価格 ¥733,800

「外寸」W668 × D550(612) × H1778mm

- 材質 本体 低圧メラミン化粧板 白色
- 仕様 扉 透明シャッター 鍵付
口板 メラミン化粧板貼
樹脂サイドウォール付
アジャスター付き アルミハンドル
トレー枠 アルミアルマイト
本体正面木口アルミフレーム

項目	トレイ
セット内容	TRY-645 3個 BAS-6410 2個 BAS-6417 2個 薬品保管庫 PSK-34T 2台
トレイ内寸	TRY-645 w538*d338*h52mm BAS-6410 w535*d335*h102mm BAS-6417 w528*d328*h162mm
	トレイインサート・仕切り板・名札等は別途手配ください。

キャビネット-11 64タイプ H=1778 薬剤CBT

シャッターキャビネット・64タイプ

薬品保管庫付

シャッターキャビネット・64タイプ

薬品保管庫付

昇降フイラー 天井隙間調整剤

☆収納庫のホコリ溜まりを防ぎます。

☆設置場所の室内高さに調整する事が可能です。
ご連絡ください。

☆上部収納内部よりアジャスターで調整して天井に隙間なく当てることができます。



CB-SOUF210N

価格 ¥50,000~

□材質 本体:低圧メラミン化粧板 白色

☆昇降部の移動距離 0~30mm

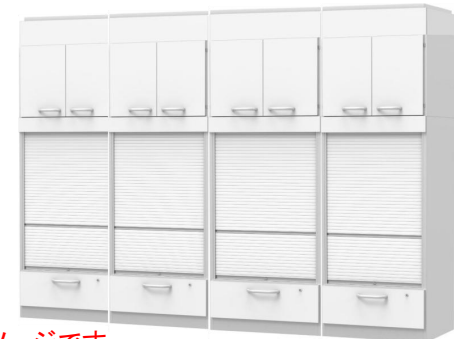

○画像はイメージです。

リフト収納付き上部ユニット



CB-SOU58-RE 価格 ¥222,000

CB-SOUF58-RE 価格 ¥233,100

昇降フイラー連結用穴付き

「外寸」W668×D550(612)×H572mm

□材質 本体 低圧メラミン化粧板 白色
塗装仕上げ:メラミン化粧板 白□仕様 本体前木口 アルミフレーム仕様
取っ手 アルミ

CB-SH178P2

セット価格 ¥1,088,800

「セット外寸」 W668×D550×H1778mm

- 材質 本体 低圧メラミン化粧板 白色
- 仕様 扉 透明シャッター 鍵付
樹脂サイドウォール付
アジャスター付
本体正面木口アルミフレーム

項目	トレイ
セット内容	TRY-645 1個 BAS-6410 2個 薬品保管庫 PSK-34TS 2台 薬品保管庫 PSK-34S 2台 薬品保管庫 PSK-34TH 2台
トレイ内寸	TRY-645 w538*d338*h52mm BAS-6410 w535*d335*h102mm BAS-6417 w528*d328*h162mm
	トレインサート・仕切り板・名札等は別途手配ください。

CB-SH178P3

セット価格 ¥789,300

「セット外寸」 W668×D550×H1778mm

- 材質 本体 低圧メラミン化粧板 白色
- 仕様 扉 透明シャッター 鍵付
樹脂サイドウォール付
アジャスター付
本体正面木口アルミフレーム

項目	トレイ
セット内容	TRY-645 1個 BAS-6410 3個 BAS-6417 2個 薬品保管庫 PSK-64T 1台
トレイ内寸	TRY-645 w538*d338*h52mm BAS-6410 w535*d335*h102mm BAS-6417 w528*d328*h162mm
	トレインサート・仕切り板・名札等は別途手配ください。

シャッターキャビネット・64タイプ 下部引出付

薬品保管庫付

CB-SHD178P2N

セット価格 ¥1,102,900

「外寸」W668×D550(612)×H1778mm

- 材質 本体 低圧メラミン化粧板 白色
- 仕様 扉 透明シャッター 鍵付き
口板 メラミン化粧板貼
樹脂サイドウォール付
アジャスター付き アルミハンドル
トレー枠 アルミアルマイト
本体正面木口アルミフレーム

項目	トレイ
セット内容	BAS-6417 1個 薬品保管庫 PSK-34TS 2台 薬品保管庫 PSK-34S 2台 薬品保管庫 PSK-34TH 2台
トレイ内寸	TRY-645 w538*d338*h52mm BAS-6410 w535*d335*h102mm BAS-6417 w528*d328*h162mm
	トレインサート・仕切り板・名札等は別途手配ください。

上部収納ユニット・64タイプ

CB-SOU58N

セット価格 ¥179,800

CB-SOUF58N

セット価格 ¥188,800

昇降フイラー用穴付き

「外寸」W668×D550(612)×H572mm

- 材質 本体 低圧メラミン化粧板 白色
- 仕様 扉 メラミン化粧板(白色)
アルミハンドル
可動棚 1枚付き
本体正面木口アルミフレーム

CB-SOU58専用 追加用棚板

TA-UPT64

価格 ¥17,000

セット寸法 600*400*19.2
材質 低圧メラミン化粧板 白色上部収納ユニットに棚板が追加できます。
Simpleシリーズには使用できません。
SUSオランダポ 4個付き

キャビネット-12 46タイプ[°]H=1778 H=2350

オープンキャビネット・46タイプ

CB-OP178-46

セット価格 ¥304,100

「外寸」W468 × D795 × H1778mm

- 材質 本体 低圧メラミン化粧板 白色
- 仕様 樹脂サイドレール600mm付
アジャスター付
本体正面木口アルミフレーム

項目	トレイ
セット内容	TRY-645 2個 BAS-6410 4個 BAS-6417 2個
トレイ内寸	TRY-645 w538*d338*h52mm BAS-6410 w535*d335*h102mm BAS-6417 w528*d328*h162mm
	トレインサート・仕切り板・名札等は別途手配ください。

1枚ガラス扉キャビネット・46タイプ

CB-SG178-46N

セット価格 ¥477,600

「外寸」W468 × D795 (857) × H1778mm

- 材質 本体 低圧メラミン化粧板 白色
- 仕様 扉 メラミン化粧板(白色) 鍵付
樹脂サイドウォール付
アジャスター付き アルミハンドル
強化ガラスt4 硝子枠アルミ
本体正面木口アルミフレーム

項目	トレイ
セット内容	TRY-645 2個 BAS-6410 4個 BAS-6417 2個
トレイ内寸	TRY-645 w538*d338*h52mm BAS-6410 w535*d335*h102mm BAS-6417 w528*d328*h162mm
	トレインサート・仕切り板・名札等は別途手配ください。

扉を開けた状態

1枚ガラス扉キャビネット・46タイプ

左ヒンジ

CB-SG178L-46N

セット価格 ¥477,600

「外寸」W468 × D795 (857) × H1778mm

- 材質 本体 低圧メラミン化粧板 白色
- 仕様 扉 メラミン化粧板(白色) 鍵付
樹脂サイドウォール付
アジャスター付き アルミハンドル
強化ガラスt4 硝子枠アルミ
本体正面木口アルミフレーム

項目	トレイ
セット内容	TRY-645 2個 BAS-6410 4個 BAS-6417 2個
トレイ内寸	TRY-645 w538*d338*h52mm BAS-6410 w535*d335*h102mm BAS-6417 w528*d328*h162mm
	トレインサート・仕切り板・名札等は別途手配ください。

扉を開けた状態

オープンキャビネット・46タイプ 上部収納付

CB-OP235-46N

セット価格 ¥442,100

「外寸」W468 × D795 (857) × H2350mm

- 材質 本体 低圧メラミン化粧板 白色
- 仕様 扉 メラミン化粧板(白色) 鍵付
樹脂サイドレール600mm付
アジャスター付き アルミハンドル
上部収納 可動棚 1枚付
本体正面木口アルミフレーム

項目	トレイ
セット内容	TRY-645 2個 BAS-6410 4個 BAS-6417 2個
トレイ内寸	TRY-645 w538*d338*h52mm BAS-6410 w535*d335*h102mm BAS-6417 w528*d328*h162mm
	トレインサート・仕切り板・名札等は別途手配ください。

1枚ガラス扉キャビネット・46タイプ 上部収納付

CB-SG235-46N

セット価格 ¥615,600

「外寸」W468 × D795 (857) × H2350mm

- 材質 本体 低圧メラミン化粧板 白色
- 仕様 扉 メラミン化粧板(白色) 鍵付
樹脂サイドレール600mm付
アジャスター付き アルミハンドル
上部収納 可動棚 1枚付
強化ガラスt4 硝子枠アルミ
本体正面木口アルミフレーム

項目	トレイ
セット内容	TRY-645 2個 BAS-6410 4個 BAS-6417 2個
トレイ内寸	TRY-645 w538*d338*h52mm BAS-6410 w535*d335*h102mm BAS-6417 w528*d328*h162mm
	トレインサート・仕切り板・名札等は別途手配ください。

扉を開けた状態

1枚ガラス扉キャビネット・46タイプ 上部収納付

左ヒンジ

CB-SG235L-46N

セット価格 ¥615,600

「外寸」W468 × D795 (857) × H2350mm

- 材質 本体 低圧メラミン化粧板 白色
- 仕様 扉 メラミン化粧板(白色) 鍵付
樹脂サイドレール600mm付
アジャスター付き アルミハンドル
上部収納 可動棚 1枚付
強化ガラスt4 硝子枠アルミ
本体正面木口アルミフレーム

項目	トレイ
セット内容	TRY-645 2個 BAS-6410 4個 BAS-6417 2個
トレイ内寸	TRY-645 w538*d338*h52mm BAS-6410 w535*d335*h102mm BAS-6417 w528*d328*h162mm
	トレインサート・仕切り板・名札等は別途手配ください。

扉を開けた状態

キャビネット-13 46タイプ 上部収納付き H=1778 H=2350 H=2100

シャッターキャビネット・46タイプ

CB-SH178-46 セット価格 ¥507,900

「外寸」W468 × D795 × H1778mm

- 材質 本体 低圧メラミン化粧板 白色
- 仕様 扉 透明シャッター 鍵付
樹脂サイドレール600mm付
アジャスター付
本体正面木口アルミフレーム

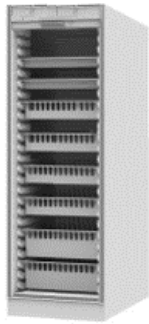

シャッターを閉めた状態

項目	トレイ
セット内容	TRY-645 2個 BAS-6410 4個 BAS-6417 2個
トレイ内寸	TRY-645 w538*d338*h52mm BAS-6410 w535*d335*h102mm BAS-6417 w528*d328*h162mm
	トレイインサート・仕切り板・名札等は別途手配ください。

オープンキャビネット・46タイプ

CB-OP210-46 セット価格 ¥347,000

「外寸」W468 × D795 × H2100mm

- 材質 本体 低圧メラミン化粧板 白色
- 仕様 樹脂サイドレール600mm付き
アジャスター付き
本体正面木口アルミフレーム



項目	トレイ
セット内容	TRY-645 2個 BAS-6410 4個 BAS-6417 2個 棚板 TA-T64N 1枚
トレイ内寸	TRY-645 w538*d338*h52mm BAS-6410 w535*d335*h102mm BAS-6417 w528*d328*h162mm TA-T64N w600*d400*t11mm
	トレイインサート・仕切り板・名札等は別途手配ください。

シャッターキャビネット・46タイプ

CB-SH210-46 セット価格 ¥552,700

「外寸」W468 × D795 × H2100mm

- 材質 本体 低圧メラミン化粧板 白色
- 仕様 扉 透明シャッター 鍵付
樹脂サイドレール600mm付
アジャスター付
本体正面木口アルミフレーム



シャッターを閉めた状態

項目	トレイ
セット内容	TRY-645 2個 BAS-6410 4個 BAS-6417 2個 棚板 TA-T64N 1枚
トレイ内寸	TRY-645 w538*d338*h52mm BAS-6410 w535*d335*h102mm BAS-6417 w528*d328*h162mm TA-T64N w600*d400*t11mm
	トレイインサート・仕切り板・名札等は別途手配ください。

シャッターキャビネット・46タイプ 上部収納付

CB-SH235-46N

セット価格 ¥645,900

「外寸」W468 × D795 (857) × H2350mm

- 材質 本体 低圧メラミン化粧板 白色
- 仕様 扉 透明シャッター 鍵付
樹脂サイドレール600mm付
アジャスター付き アルミハンドル
上部収納 扉 メラミン化粧板貼
内部可動棚 1枚
本体正面木口アルミフレーム



シャッターを閉めた状態

項目	トレイ
セット内容	TRY-645 2個 BAS-6410 4個 BAS-6417 2個
トレイ内寸	TRY-645 w538*d338*h52mm BAS-6410 w535*d335*h102mm BAS-6417 w528*d328*h162mm
	トレイインサート・仕切り板・名札等は別途手配ください。

1枚ガラス扉キャビネット・46タイプ

CB-SG210-46N

セット価格 ¥520,500

「外寸」W468 × D795 (857) × H2100mm

- 材質 本体 低圧メラミン化粧板 白色
- 仕様 扉 メラミン化粧板(白色) 鍵付
樹脂サイドレール600mm付
アジャスター付き アルミハンドル
強化ガラスt4 硝子枠アルミ
本体正面木口アルミフレーム



扉を開けた状態

項目	トレイ
セット内容	TRY-645 2個 BAS-6410 4個 BAS-6417 2個 棚板 TA-T64N 1枚
トレイ内寸	TRY-645 w538*d338*h52mm BAS-6410 w535*d335*h102mm BAS-6417 w528*d328*h162mm TA-T64N w600*d400*t11mm
	トレイインサート・仕切り板・名札等は別途手配ください。

1枚ガラス扉キャビネット・46タイプ

CB-SG210L-46N

セット価格 ¥520,500

「外寸」W468 × D795 (857) × H2100mm

- 材質 本体 低圧メラミン化粧板 白色
- 仕様 扉 メラミン化粧板(白色) 鍵付
樹脂サイドレール600mm付
アジャスター付き アルミハンドル
強化ガラスt4 硝子枠アルミ
本体正面木口アルミフレーム



扉を開けた状態

項目	トレイ
セット内容	TRY-645 2個 BAS-6410 4個 BAS-6417 2個 棚板 TA-T64N 1枚
トレイ内寸	TRY-645 w538*d338*h52mm BAS-6410 w535*d335*h102mm BAS-6417 w528*d328*h162mm TA-T64N w600*d400*t11mm
	トレイインサート・仕切り板・名札等は別途手配ください。

左ヒンジ

キャビネット-14 34タイプ° H=1778 H=2350

オープンキャビネット・34タイプ

CB-OP178-34 セット価格 ¥473,800

「外寸」W713 × D550 × H1778mm

- 材質 本体 低圧メラミン化粧板 白色
- 仕様 樹脂サイドウォール付
アジャスター付
本体正面木口アルミフレーム

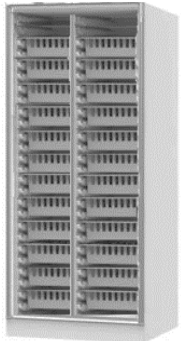

項目	トレイ
セット内容	BAS-3410 24個
トレイ内寸	BAS-3410 w245*d335*h102mm
トレインサート・仕切り板・名札等は別途手配ください。	

2枚ガラス扉キャビネット・34タイプ

CB-WG178-34N

セット価格 ¥697,700

「外寸」W713 × D550 (612) × H1778mm

- 材質 本体 低圧メラミン化粧板 白色
- 仕様 扉 メラミン化粧板(白色) 鍵付
樹脂サイドウォール付
アジャスター付き アルミハンドル
強化ガラスt4 硝子枠アルミ
本体正面木口アルミフレーム

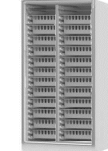
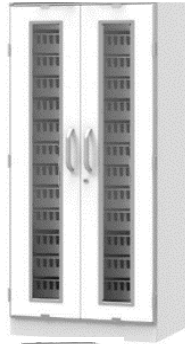

扉を開けた状態

項目	トレイ
セット内容	BAS-3410 24個
トレイ内寸	BAS-3410 w245*d335*h102mm
トレインサート・仕切り板・名札等は別途手配ください。	

シャッターキャビネット・34タイプ

CB-SH178-34 セット価格 ¥696,600

「外寸」W713 × D550 × H1778mm

- 材質 本体 低圧メラミン化粧板 白色
- 仕様 扉 透明シャッター 鍵付
樹脂サイドウォール付
アジャスター付
本体正面木口アルミフレーム

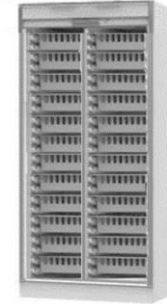

シャッターを開めた状態

項目	トレイ
セット内容	BAS-3410 24個
トレイ内寸	BAS-3410 w245*d335*h102mm
トレインサート・仕切り板・名札等は別途手配ください。	

オープンキャビネット・34タイプ 上部収納付

CB-OP235-34N

セット価格 ¥654,800

「外寸」W713 × D550 (612) × H2350mm

- 材質 本体 低圧メラミン化粧板 白色
- 仕様 扉 メラミン化粧板(白色) 鍵付
樹脂サイドウォール付
アジャスター付き アルミハンドル
上部収納 可動棚 1枚付
本体正面木口アルミフレーム



項目	トレイ
セット内容	BAS-3410 24個
トレイ内寸	BAS-3410 w245*d335*h102mm
トレインサート・仕切り板・名札等は別途手配ください。	

2枚ガラス扉キャビネット・34タイプ 上部収納付

CB-WG235-34N

セット価格 ¥878,700

「外寸」W713 × D550 (612) × H2350mm

- 材質 本体 低圧メラミン化粧板 白色
- 仕様 扉 メラミン化粧板(白色) 鍵付
樹脂サイドウォール付
アジャスター付き アルミハンドル
強化ガラスt4 硝子枠アルミ
上部収納 可動棚 1枚付
本体正面木口アルミフレーム



扉を開けた状態

項目	トレイ
セット内容	BAS-3410 24個
トレイ内寸	BAS-3410 w245*d335*h102mm
トレインサート・仕切り板・名札等は別途手配ください。	

シャッターキャビネット・34タイプ 上部収納付

CB-SH235-34N

セット価格 ¥877,600

「外寸」W713 × D550 (612) × H2350mm

- 材質 本体 低圧メラミン化粧板 白色
- 仕様 扉 透明シャッター 鍵付
樹脂サイドウォール付
アジャスター付き アルミハンドル
上部収納 可動棚 1枚付
本体正面木口アルミフレーム



シャッターを開めた状態

項目	トレイ
セット内容	BAS-3410 24個
トレイ内寸	BAS-3410 w245*d335*h102mm
トレインサート・仕切り板・名札等は別途手配ください。	

キャビネット-15 34タイプ° H=1778 H=2350

オープンキャビネット・34タイプ 下部引出付

CB-OPD178-34N

セット価格 ¥533,900

「外寸」 W713×D550(612)×H1778mm

- 材質 本体 低圧メラミン化粧板 白色
- 仕様 口板 メラミン化粧板(白色) 鍵付
樹脂サイドウォール付
アジャスター付き アルミハンドル
トレー枠 アルミアルマイト
本体正面木口アルミフレーム

項目	トレイ
セット内容	BAS-3410 20個
	BAS-6417 1個
トレイ内寸	BAS-3410 w245*d335*h102mm
	BAS-6417 w528*d328*h162mm
	トレインサート・仕切り板・名札等は別途手配ください。

2枚ガラス扉キャビネット・34タイプ 下部引出付

CB-WGD178-34N

セット価格 ¥773,000

「外寸」 W713×D550(612)×H1778mm

- 材質 本体 低圧メラミン化粧板 白色
- 仕様 扉 メラミン化粧板(白色) 鍵付
樹脂サイドウォール付
アジャスター付き アルミハンドル
強化ガラスt4 硝子枠アルミ
本体正面木口アルミフレーム

項目	トレイ
セット内容	BAS-3410 20個
	BAS-6417 1個
トレイ内寸	BAS-3410 w245*d335*h102mm
	BAS-6417 w528*d328*h162mm
	トレインサート・仕切り板・名札等は別途手配ください。

扉を開けた状態

シャッターキャビネット・34タイプ 下部引出付

CB-SHD178-34N

セット価格 ¥770,000

「外寸」 W713×D550(612)×H1778mm

- 材質 本体 低圧メラミン化粧板 白色
- 仕様 扉 透明シャッター 鍵付
樹脂サイドウォール付
アジャスター付き アルミハンドル
トレー枠 アルミアルマイト
本体正面木口アルミフレーム

項目	トレイ
セット内容	BAS-3410 20個
	BAS-6417 1個
トレイ内寸	BAS-3410 w245*d335*h102mm
	BAS-6417 w528*d328*h162mm
	トレインサート・仕切り板・名札等は別途手配ください。

シャッターを閉めた状態

オープンキャビネット・34タイプ 上部収納 下部引出付

CB-OPD235-34N

セット価格 ¥714,900

「外寸」 W713×D550(612)×H2350mm

- 材質 本体 低圧メラミン化粧板 白色
- 仕様 扉 メラミン化粧板(白色) 鍵付
樹脂サイドウォール付
アジャスター付き アルミハンドル
上部収納 可動棚 1枚
本体正面木口アルミフレーム

項目	トレイ
セット内容	BAS-3410 20個
	BAS-6417 1個
トレイ内寸	BAS-3410 w245*d335*h102mm
	BAS-6417 w528*d328*h162mm
	トレインサート・仕切り板・名札等は別途手配ください。

2枚扉ガラス扉キャビネット・34タイプ 上部収納 下部引出付

CB-WGD235-34N

セット価格 ¥954,000

「外寸」 W713×D550(612)×H2350mm

- 材質 本体 低圧メラミン化粧板 白色
- 仕様 扉 メラミン化粧板(白色) 鍵付
樹脂サイドウォール付
アジャスター付き アルミハンドル
上部収納 可動棚 1枚付
強化ガラスt4 硝子枠アルミ
本体正面木口アルミフレーム

項目	トレイ
セット内容	BAS-3410 20個
	BAS-6417 1個
トレイ内寸	BAS-3410 w245*d335*h102mm
	BAS-6417 w528*d328*h162mm
	トレインサート・仕切り板・名札等は別途手配ください。

扉を開けた状態

シャッターキャビネット・34タイプ 上部収納 下部引出付

CB-SHD235-34N

セット価格 ¥951,000

「外寸」 W713×D550(612)×H2350mm

- 材質 本体 低圧メラミン化粧板 白色
- 仕様 扉 透明シャッター 鍵付
樹脂サイドウォール付
アジャスター付き アルミハンドル
トレー枠 アルミアルマイト
本体正面木口アルミフレーム

項目	トレイ
セット内容	BAS-3410 20個
	BAS-6417 1個
トレイ内寸	BAS-3410 w245*d335*h102mm
	BAS-6417 w528*d328*h162mm
	トレインサート・仕切り板・名札等は別途手配ください。

シャッターを閉めた状態

キャビネット-16 46タイプ 上部収納

上部収納ユニット・46タイプ



CB-SOU46N

セット価格 ¥138,000

「外寸」W468 × D795(857) × H572mm

- 材質 本体 低圧メラミン化粧板 白色
- 仕様 扉 メラミン化粧板(白色)
アルミハンドル
可動棚 1枚付き
本体正面木口アルミフレーム

上部収納ユニット・46タイプ 左ヒンジ

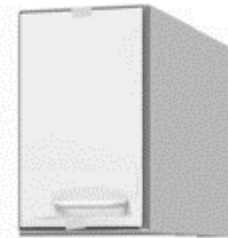

CB-SOU46LN

セット価格 ¥138,000

「外寸」W468 × D795(857) × H572mm

- 材質 本体 低圧メラミン化粧板 白色
- 仕様 扉 メラミン化粧板(白色)
アルミハンドル
可動棚 1枚付き
本体正面木口アルミフレーム

キャビネット-17 上部収納/昇降フィルター34キャビネット用

上部収納ユニット・34タイプ



CB-SOU78N

セット価格 ¥181,000

昇降フィルター取付用穴付き

CB-SOUF78N

セット価格 ¥190,100

「セット外寸」 W715 × D550(612) × H572mm

- 材質 本体 低圧メラミン化粧板 白色
- 仕様 扉 メラミン化粧板(白色)
アルミハンドル
可動棚 1枚付き
本体正面木口アルミフレーム

昇降フィルター 天井隙間調整剤

☆収納庫のホコリ溜まりを防ぎます。

☆設置場所の室内高さに調整する事が可能です。
ご連絡ください。☆上部収納内部よりアジャスターで調整して天井に隙
間なく当てることができます。

CB-SOUF150N-34

価格 ¥75,000~

☆ 昇降部の移動距離 0~30mm



○画像はイメージです。

64 Tray System Accessories

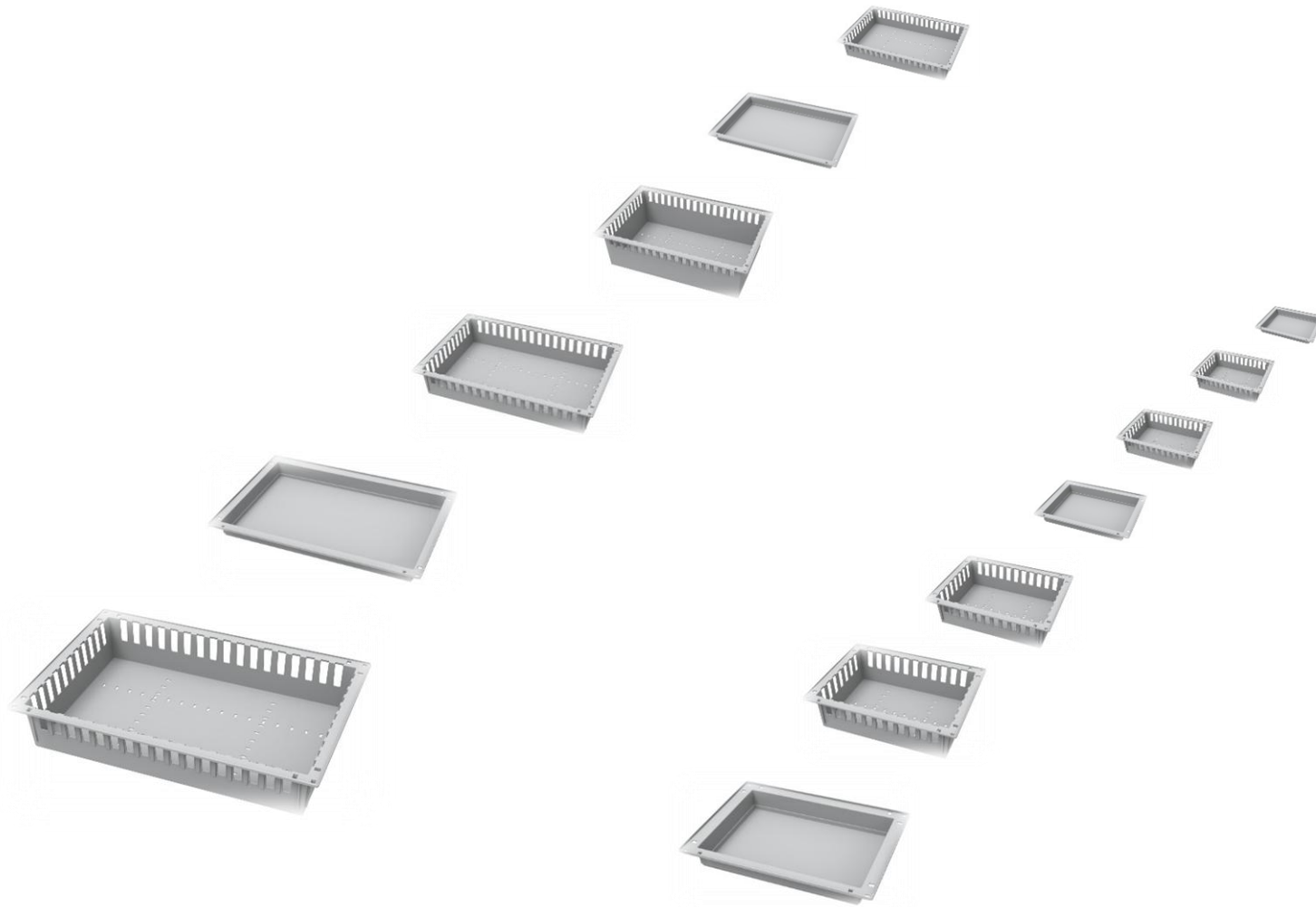

64トレイ用アクセサリ

トレイ・64・05タイプ/モジュラートレイ・64・10タイプ/モジュラートレイ・64・17タイプ



浅型トレイ TRY-645 価格 ¥8,360

外寸法/W600×D400×H55mm
 内寸法/W538×D338×H52mm
 材質/ABS(持続性帯電防止)
 搭載加重 10kg

TRY-645 専用 オプション品

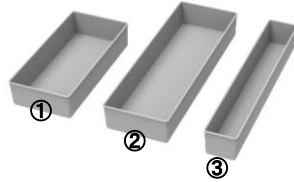

トレイインサート

- ①TI-211 価格 ¥1,680
 内寸法/W220×D94×H49mm
 ②TI-311 価格 ¥2,040
 内寸法/W322×D100×H49mm
 ③TI-35 価格 ¥1,504
 内寸法/W322×D40×H49mm

材質/ABS(持続性帯電防止)

TI-311 専用オプション品

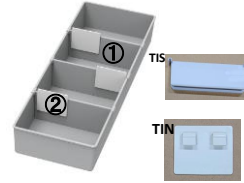

トレイインサート名札 TIN 価格 ¥550
 材質/PA6
 トレイインサート仕切板 TIS 価格 ¥800
 材質/ABS(持続性帯電防止)



イメージ写真

トレイ64・05用

64デバイダーセット

DB-64 価格 ¥32,000

アクリル透明
 下敷きは塩ビシート白色

浅型トレイにセットできます。



トレイ6405(TRY-645)に取付できます。
 アンプルの分別収納ができます。標準で横仕切り板が20枚付属しております。最大50枚まで取付可能です。横仕切り板には、シール等を貼って、そこにアンプル名の記入ができます。

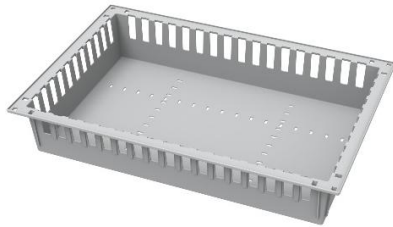

中深モジュラートレイ BAS-6410 価格 ¥12,540

外寸法/W600×D400×H108mm
 内寸法/W535×D335×H102mm
 材質/ABS(持続性帯電防止)
 搭載加重 10kg

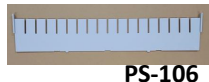

PS-106

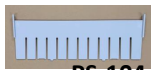

PS-104

BAS-6410用 仕切板

PS-106 長手 価格 ¥1,250
 外寸法/W552×D17×H98mm
 PS-104 短手 価格 ¥1,100
 外寸法/W352×D17×H98mm

材質/ABS(持続性帯電防止)

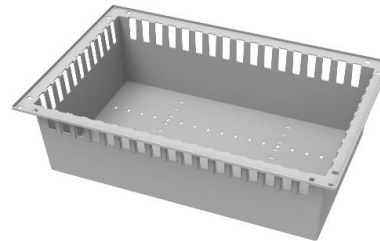

深型モジュラートレイ BAS-6417 価格 ¥16,720

外寸法/W600×D400×H168mm
 内寸法/W528×D328×H162mm
 材質/ABS(持続性帯電防止)
 搭載加重 10kg

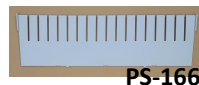

PS-166



PS-164

BAS-6417用 仕切板

PS-166 長手 価格 ¥1,280
 外寸法/W552×D17×H158mm
 PS-164 短手 価格 ¥1,230
 外寸法/W352×D17×H158mm

材質/ABS(持続性帯電防止)



横仕切り板

この斜め面にシール等を貼ってアンプル名の記入ができます。

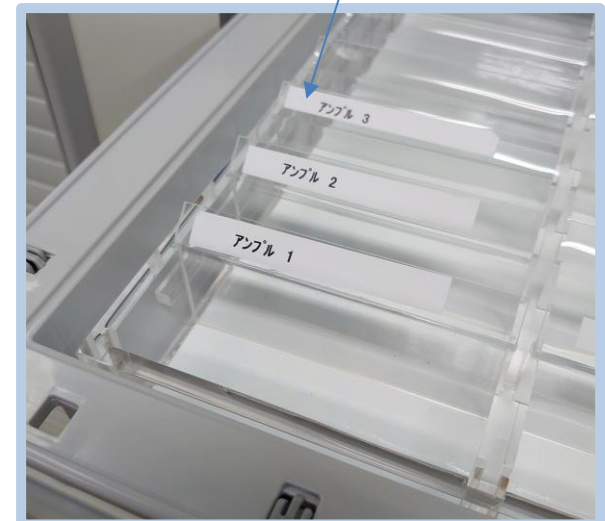

64ポジューラートレイ仕切板標準セット

モジュラートレイ・64・10タイプ用 BAS-6410用

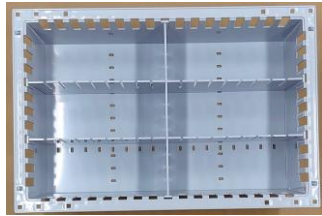

仕切板セット 642 A
TRY-DP642A 価格 ¥3,600

PS-104 1個
PS-106 2個

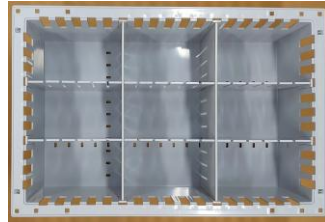

仕切板セット 642 B
TRY-DP642B 価格 ¥4,700

PS-104 2個
PS-106 2個

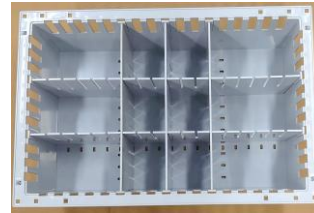

仕切板セット 642 C
TRY-DP642C 価格 ¥5,800

PS-104 3個
PS-106 2個



仕切板セット 642 D
TRY-DP642D 価格 ¥6,750

PS-104 5個
PS-106 1個

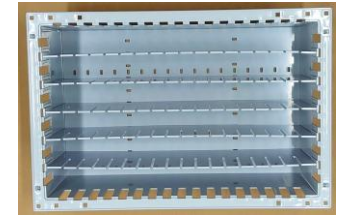

仕切板セット 642 E
TRY-DP642E 価格 ¥6,250

PS-104 0個
PS-106 5個

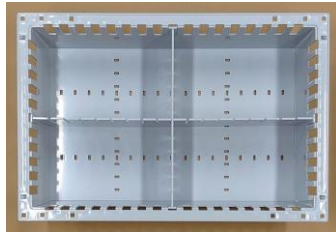

仕切板セット 642 F
TRY-DP642F 価格 ¥2,350

PS-104 1個
PS-106 1個

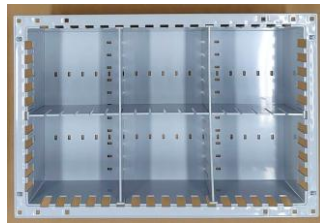

仕切板セット 642 G
TRY-DP642G 価格 ¥3,450

PS-104 2個
PS-106 1個



仕切板セット 642 H
TRY-DP642H 価格 ¥4,550

PS-104 3個
PS-106 1個

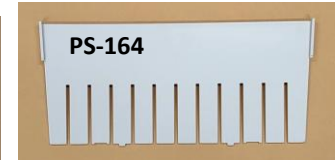
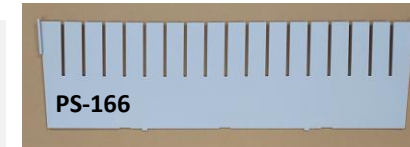
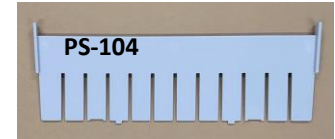
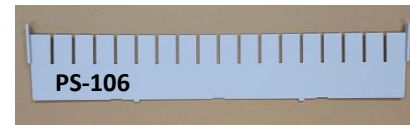

モジュラートレイ・64・17タイプ用 BAS-6417用

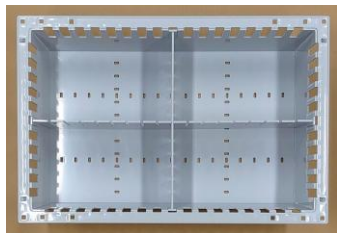

仕切板セット 643 A
TRY-DP643A 価格 ¥2,510

PS-164 1個
PS-166 1個

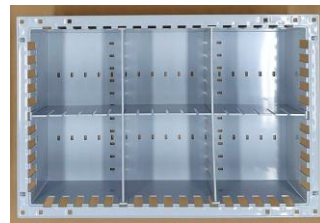

仕切板セット 643 B
TRY-DP643B 価格 ¥3,740

PS-164 2個
PS-166 1個



仕切板セット 643 C
TRY-DP643C 価格 ¥5,020

PS-164 2個
PS-166 2個



仕切板セット 643 D
TRY-DP643D 価格 ¥4,970

PS-164 3個
PS-166 1個

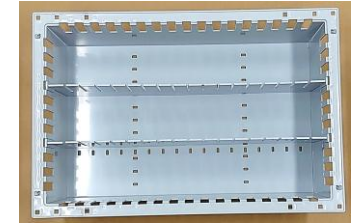

仕切板セット 643 E
TRY-DP643E 価格 ¥2,560

PS-164 0個
PS-166 2個

トレイインサート 標準セット 6405トレイ

トレイ・64・05タイプ BAS-3410用



トレイインサートセット A
TRY-TIS1 価格 ¥25,864

TI-311 4個 TIN 12個
TI-35 1個 TIS 12個



トレイインサートセット B
TRY-TIS2 価格 ¥18,724

TI-311 2個 TIN 6個
TI-35 1個 TIS 6個
TI-211 3個



(注意)
トレイインサート仕切り板は取付できません。

トレイインサートセット C
TRY-TIS3 価格 ¥11,584

TI-211 6個
TI-35 1個



(注意)
トレイインサート仕切り板は取付できません。

トレイインサートセット D
TRY-TIS4 価格 ¥13,536

TI-35 9個

トレイインサート名札TIN、トレイ
ンサート仕切り板TISセット写真



トレイインサート名札TIN、トレイ
ンサート仕切り板TISセット写真



TI-211 TI-311 TI-35



トレイインサートセット E
TRY-TIS5 価格 ¥15,642

TI-311 1個 TI-211 3個
TI-35 3個 TIS 3個 TIN 3個

トレイインサート仕切り板の標準セット枚数及びトレイインサート名札の取付例

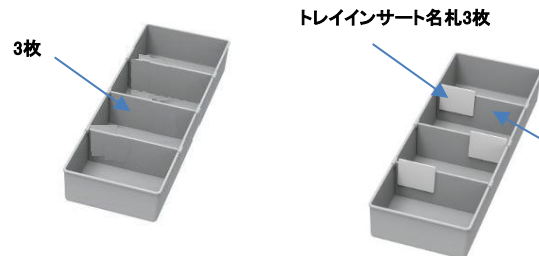

(注意)
トレイインサート仕切り板はTI-311
専用です。TI-211には取付できま
せん。



TIS トレイインサート仕切り板



TIN トレイインサ
ート名札



トレイインサート名札TIN、トレイ
ンサート仕切り板TISセット写真



モジュラーアクセサリシリーズ・棚板

棚板

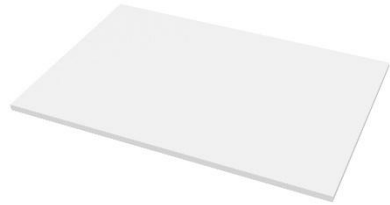

TA-T64N 価格 ¥8,000

セット寸法 600*400*11
材質 MDF芯 メラミン化粧板貼り

搭載加重 10kg
キャビネット・カート類にセットできます。



TA-T34N 価格 ¥6,000

セット寸法 400*300*11
材質 MDF芯 メラミン化粧板貼り

搭載加重 5kg
34キャビネット・カート類 にセットできます。

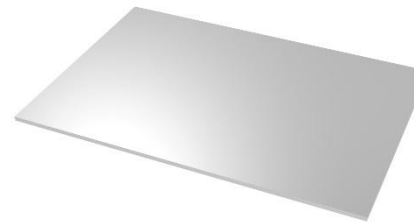

TA-S64 価格 ¥17,000

「外寸」 W600×D400×H11mm
材質 ステンレスSUS304 HL

キャビネット・カート類にセットできます。

輸液フック付き棚板

TA-TA64IV セット価格 ¥38,000

「セット外寸」 W600×D400×H88mm
サイドウォール・サイドレール400タイプに
取付できます。

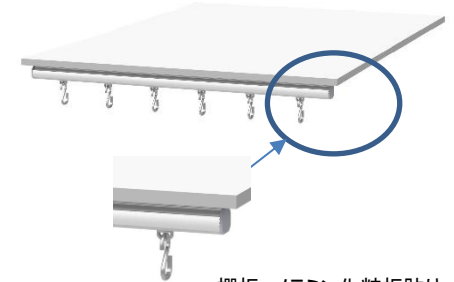

棚板 メラミン化粧板貼り t11
フックベース アルミアルマイト
ステンレスフック 6個付き

NEW

スライド書見台

TA-TA64SD セット価格 ¥83,000

収納状態



引き出した状態

- 材質 SPCCt1.0
- 仕様 取付棚部 スチール 粉体塗装
記載部 スチール 粉体塗装白色
スライドレール付き
引出時ストッパー機能付き
レバーを解除すると収納できます。



棚板 TA-T64N

モジュラーアクセサリシリーズ・カテーテルフック付き棚板

カテーテルフック付き棚板

TA-TA64KA セット価格 ¥99,000

「セット外寸」 W600×D400×H80mm

棚板 メラミン化粧板貼り t12
 フックベース アルミアルマイト
 ステンレスフック 5個付き(Lvf-2-5S)取付
 サイドウォール・サイドレール400に装着
 することができます。

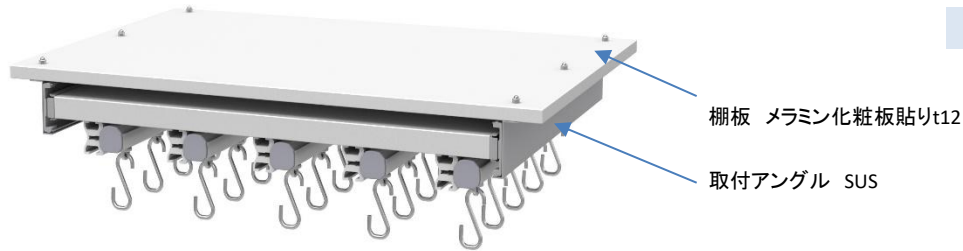

カテーテルフック取付ベース
 メラミン化粧板貼り t24

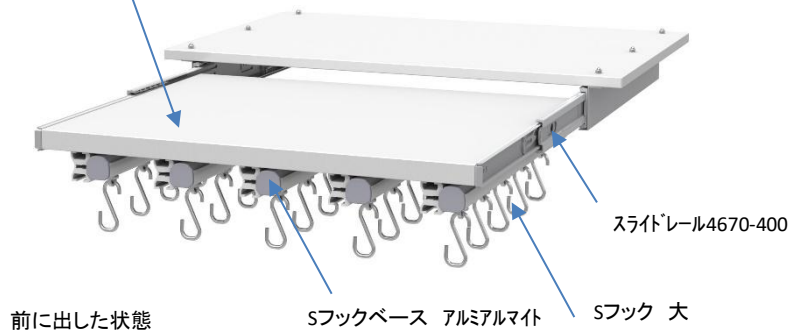

前に出した状態

鉗子収納フック

ステンレスハンガー5本タイプ

SS60-002 価格 ¥53,000

「セット外寸」 W600×D400×H10mm

■ 材質 ステンレス SUS304
 ハンガー5本付き

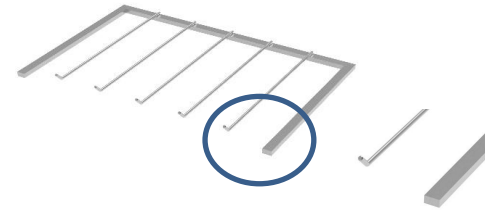

鉗子収納フック

ステンレスハンガー4本タイプ

SS60-003 価格 ¥51,000

「セット外寸」 W600×D400×H10mm

■ 材質 ステンレス SUS304
 ハンガー4本付き

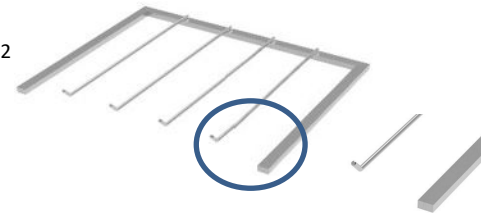

カテーテルフックユニット L型フック レール 差込仕様

3フック 4列 仕様

HC-KF43-64SPCC

セット価格 ¥70,900

仕様 スライドレール 4個付き
 ステンレス受け金具
 カテーテルフック(Lフック) 3個付き
 スライドレール受け SUS304 t1.5
 棚板 スチール 塗装仕上げ



L型カテーテルフック3本×4本

カテーテルフックユニット L型フック レール 差込仕様

3フック 5列 仕様

HC-KF53-64SPCC

セット価格 ¥87,250

仕様 スライドレール 5個付き
 ステンレス受け金具
 カテーテルフック(Lフック) 3個付き
 スライドレール受け SUS304 t1.5
 棚板 スチール 塗装仕上げ



L型カテーテルフック3本×5本

34 Tray System Accessories

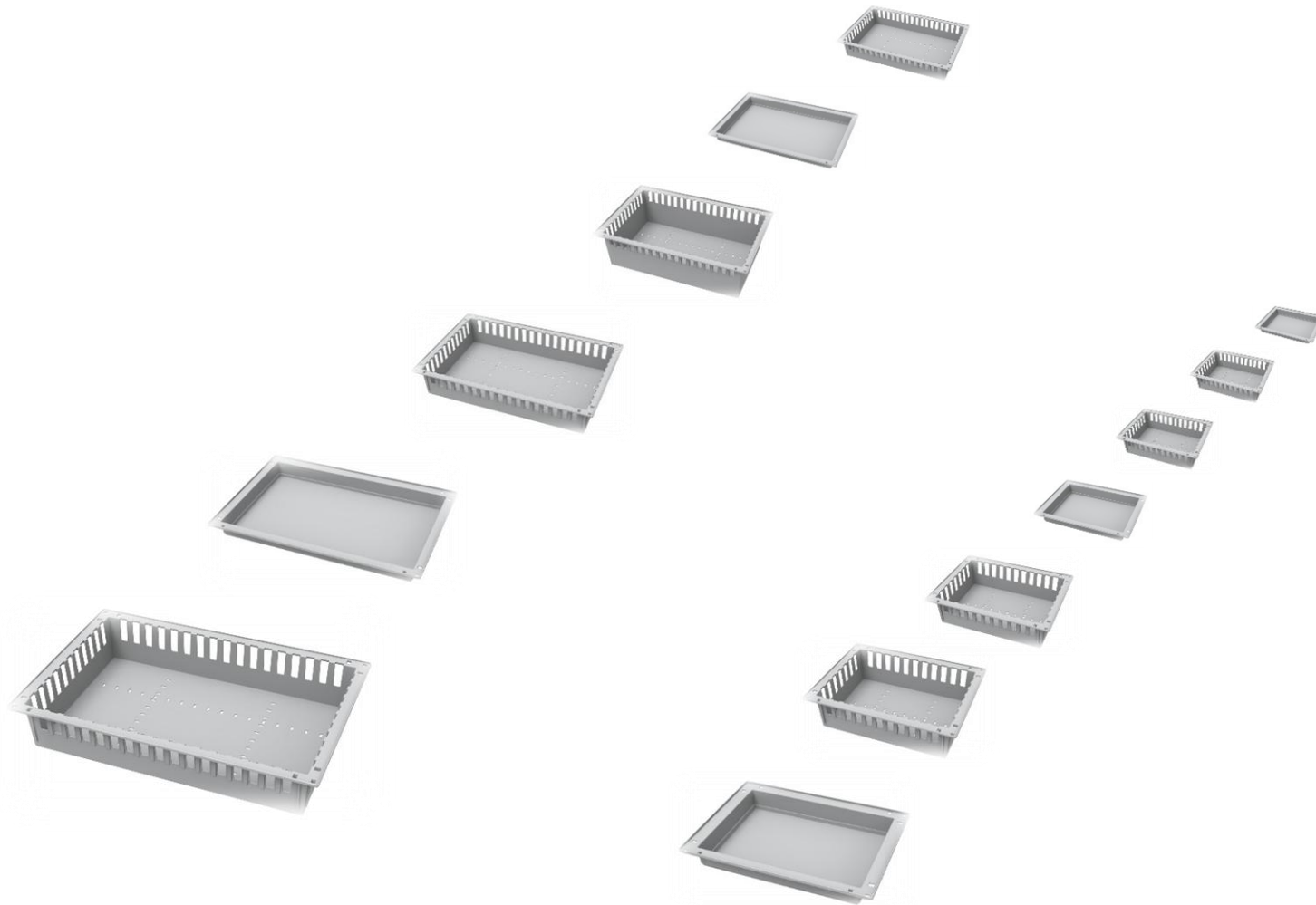

34トレイ用アクセサリ

34トレイ類

トレイ・34・05タイプ/モジュラートレイ・34・10タイプ



トレイ 34・05タイプ

TRY-345 価格 ¥5,035

外寸法/W300×D400×H55mm
 内寸法/W245×D345×H50mm
 底部有効寸法w334.5×d234×h50mm
 材質/ABS(持続性帯電防止)
 搭載加重 5kg

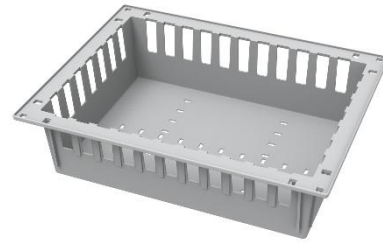

モジュラートレイ 34・10タイプ

BAS-3410 価格 ¥6,270

外寸法/W300×D400×H108mm
 内寸法/W245×D345×H102mm
 底部有効寸法w331.5×d231.5*×h102mm
 材質/ABS(持続性帯電防止)
 搭載加重 5kg

トレイ・34・05タイプ/モジュラートレイ・34・10タイプ用 仕切板/アクセサリシリーズ



トレインサート

①TI-211 価格 ¥1,680

外寸法/W242×D115×H51mm
 内寸法/W220×D94×H49mm

材質/ABS(持続性帯電防止)



トレインサート仕切板

TIS 価格 ¥800

材質/ABS(持続性帯電防止)

仕切板

①PS-104 価格 ¥1,100

外寸法/W352×D17×H98mm

②PS-103 価格 ¥830

外寸法/W252×D17×H98mm

材質/ABS(持続性帯電防止)



トレインサート名札

TIN 価格 ¥550

材質/PA6

トレインサート仕切板

TIS 価格 ¥800

材質/ABS(持続性帯電防止)

(注意)

トレインサート仕切り板はTI-311
 専用です。TI-211には取付できません。

34モジュラートレイ仕切板セット例

モジュラートレイ・34・10タイプ用 BAS-3410用

PS-103

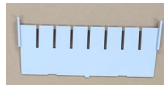

PS-104

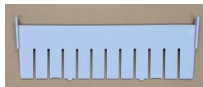

仕切板セット 342 A

TRY-DP342A 価格 ¥1,930

PS-104 1個

PS-103 1個



仕切板セット 342 B

TRY-DP342B 価格 ¥2,760

PS-104 1個

PS-103 2個



仕切板セット 342 C

TRY-DP342C 価格 ¥3,860

PS-104 2個

PS-103 2個



仕切板セット 342 D

TRY-DP342D 価格 ¥4,690

PS-104 2個

PS-103 3個

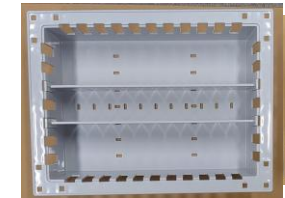

仕切板セット 342 E

TRY-DP342E 価格 ¥2,200

PS-104 2個

PS-103 0個

トレインサート 標準セット 3405トレイ

トレイ・34・05タイプ TRY-345用

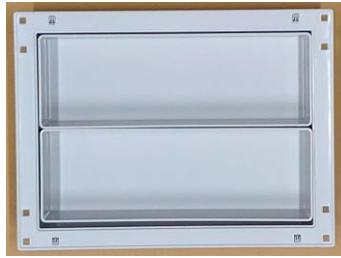

トレインサートセット F
TRY-TIS6 ￥9,480

TI-311 2個 TIS 4個
TIN 4個



トレインサートセット G
TRY-TIS7 ￥6,016

TI-35 4個

(注意)
トレインサート仕切り板は取付できません。



トレインサートセット H
TRY-TIS8 ￥5,040

TI-211 3個

(注意)
トレインサート仕切り板は取付できません。



トレインサートセット I セット例
TRY-TIS9 ￥9,098

TI-311 1個 TI-35 2個
TIS 3個 TIN 3個



トレインサート名札TIN、トレインサート仕切り板TISセット写真



トレインサート名札TIN、トレインサート仕切り板TISセット写真

トレインサートの種類

トレインサート仕切り板の標準セット枚数及びトレインサート名札の取付例



TI-211 TI-311 TI-35

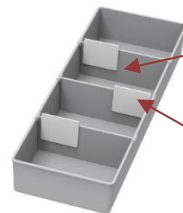

トレインサート仕切り板の標準セット枚数 3枚



TIS トレインサート仕切り板

(注意)
トレインサート仕切り板はTI-311専用です。TI-211には取付できません。



TIN トレインサート名札

★ トレインサート名札取付時の注意事項



6405トレイ及び3405トレイを上記写真のように連続で使用する場合でトレインサート名札を使用する場合は名札の上部が上のトレイの底部に干渉するためトレイの前のトレイストッパーを外してください。



トレイストッパー

モジュラーアクセサリシリーズ・34トレアダプター

34トレ用アダプター

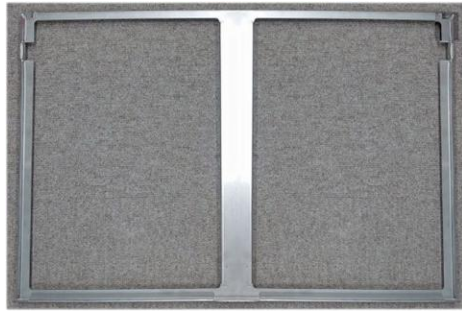

SS60-001 価格 ¥28,600

「セット外寸」 W600×D400×H10mm
SUS304 t1.0

写真のトレ類は別途です。

☆ 64トレを収納するキャビネット、
カート、作業台に34トレを横並びで
収納することができるようになります。
引出してもストッパーにより、脱落
しません。



34デバイダーセット

トレイ34・05用

DB-34 価格 ¥オープン

アクリル透明
下敷きは塩ビシート白色

浅型トレーTRY-345Iにセットできます。

デバイダーセット横仕切り板追加用

DB-Y 価格 ¥300

アクリル透明

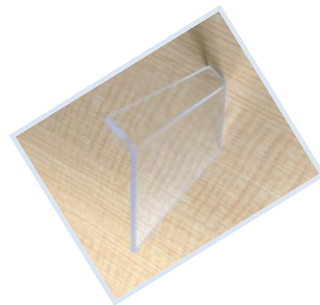

WORKBENCH CABINET



CB-WGBT087N CBWT-09UN-MC CB-WGD229N



作業台キャビネット

作業台CBT バリエーション

	H1778	H2290 上部収納 付	H2350 上部収納 付	H1778 カート 付	H2290 上部収納,カート 付	H2350 上部収納,カート 付
W900						
W1200						
W1332						<div style="border: 2px dashed orange; padding: 5px;"> <p style="text-align: center;">調剤 キャビネット</p> </div>
W1500						

商品の特徴

作業台キャビネット・下部ドックタイプ

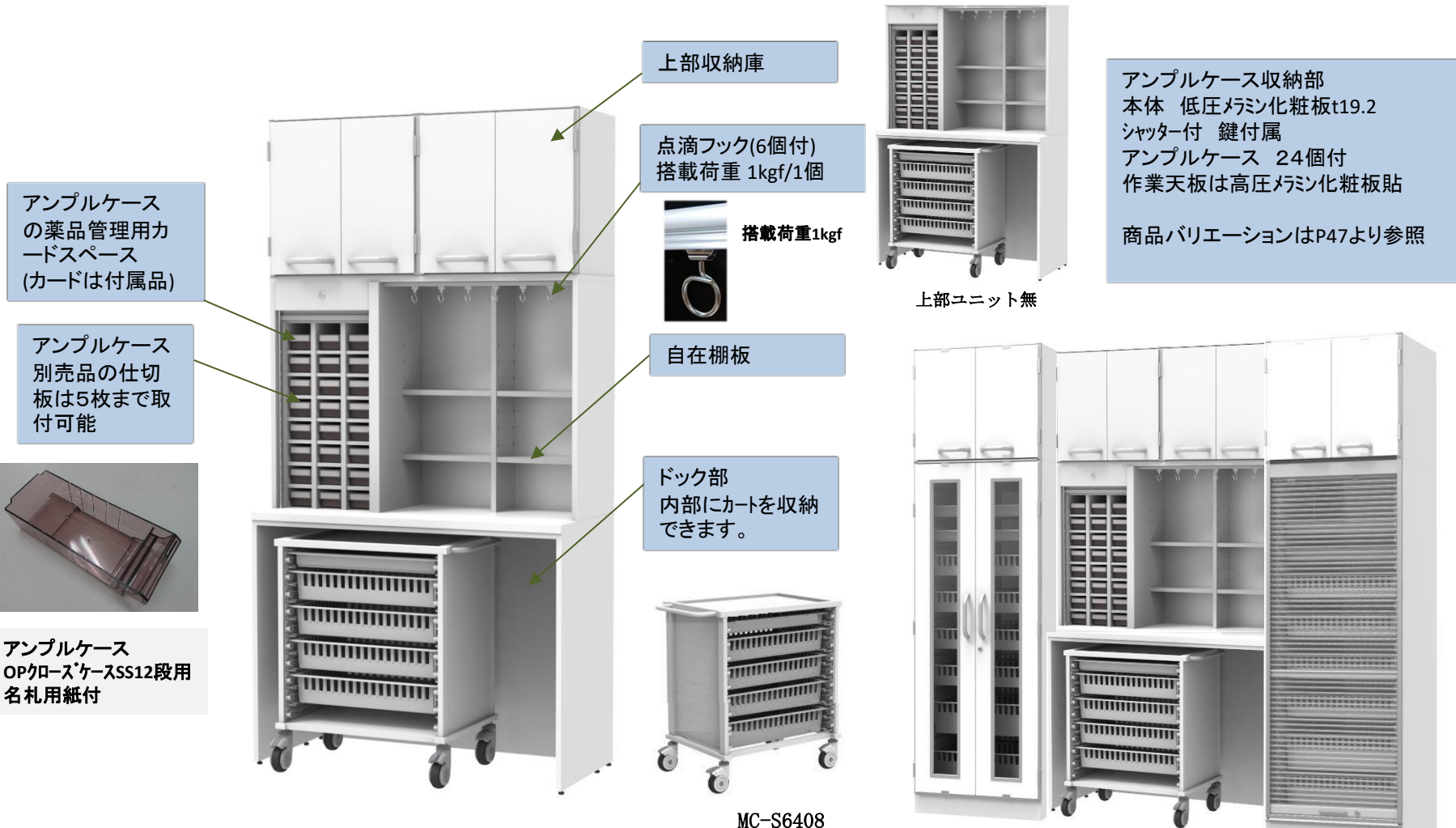

Basic Series

作業台キャビネット・W900

『ドックユニットタイプ』

CBWT-09N

セット価格 ¥365,400

「セット外寸」
W900×D383/531.5×H1778mm



- 材質
本体: 低圧メラミン化粧板
中天: 低圧メラミン化粧板
- 仕様
扉: シャッター(クリア)
アジャスター 付
点滴ランナー(SUS) 4個 付
アンブルケース 24個 付
鍵付: シャッター

! シャッターの色変更(白)の対応も可能です。ご相談ください。

CBWT-09N-MC

セット価格 ¥556,900

「セット外寸」
W900×D383/531.5×H1778mm

作業台キャビネット用カート 1台付



- 材質
本体: 低圧メラミン化粧板
中天: 低圧メラミン化粧板
- 仕様
扉: シャッター(クリア)
アジャスター 付
点滴ランナー(SUS) 4個 付
アンブルケース 24個 付
鍵付: シャッター

! シャッターの色変更(白)の対応も可能です。ご相談ください。

CBWT-09UN

セット価格 ¥530,400

「セット外寸」 W900×D531.5×H2290mm
D(383)

- 材質
本体: 低圧メラミン化粧板
本体小口: ローカント2(上部)
扉: 低圧メラミン化粧板
中天: 低圧メラミン化粧板
- 仕様
扉: シャッター(クリア)
アジャスター・耐震ラッチ 付
点滴ランナー(SUS) 4個 付
アンブルケース 24個 付
鍵付: シャッター
上部収納 可動棚 1枚付

! 上部収納のH寸法は、H512mmです。

CBWT-09U-N

セット価格 ¥563,200

「セット外寸」 W900×D531.5×H2350mm
D(383)

- 材質
本体: 低圧メラミン化粧板
本体小口: アルミフレーム(上部)
扉: メラミン化粧板
中天: 低圧メラミン化粧板
- 仕様
扉: シャッター(クリア)
アジャスター 付
点滴ランナー(SUS) 4個 付
アンブルケース 24個 付
鍵付: シャッター
上部収納 可動棚 1枚付

! 上部収納のH寸法は、H572mmです。

CBWT-09UN-MC

セット価格 ¥721,900

作業台キャビネット用カート 1台付
「セット外寸」 W900×D531.5×H2290mm
D(383)



- 材質
本体: 低圧メラミン化粧板
本体小口: ローカント2(上部)
扉: 低圧メラミン化粧板
中天: 低圧メラミン化粧板
- 仕様
扉: シャッター(クリア)
アジャスター・耐震ラッチ 付
点滴ランナー(SUS) 4個 付
アンブルケース 24個 付
鍵付: シャッター
上部収納 可動棚 1枚付

! 上部収納のH寸法は、H512mmです。

CBWT-09U-MC-N

セット価格 ¥754,700

作業台キャビネット用カート 1台付
「セット外寸」 W900×D531.5×H2350mm
D(383)



- 材質
本体: 低圧メラミン化粧板
本体小口: アルミフレーム(上部)
扉: メラミン化粧板
中天: 低圧メラミン化粧板
- 仕様
扉: シャッター(クリア)
アジャスター 付
点滴ランナー(SUS) 4個 付
アンブルケース 24個 付
鍵付: シャッター
上部収納 可動棚 1枚付

! 上部収納のH寸法は、H572mmです。

作業台キャビネット・W1200

『ドックユニットタイプ』

CBWT-12N

セット価格 ¥416,000

「セット外寸」
W1200×D383/531.5×H1778mm



- 材質
本体:低圧メラミン化粧板
中天:低圧メラミン化粧板
- 仕様
扉:シャッター(クリア)
アジャスター 付
点滴ランナー(SUS) 6個 付
アンブルケース 24個 付
鍵付:シャッター

! シャッターの色変更(白)の対応も可能です。ご相談ください。

CBWT-12UN

セット価格 ¥716,000

「セット外寸」 W1200×D531.5×H2290mm
D(383)

- 材質
本体:低圧メラミン化粧板
本体小口:ローカント2(上部)
扉:低圧メラミン化粧板
中天:低圧メラミン化粧板
- 仕様
扉:シャッター(クリア)
アジャスター・耐震ラッチ 付
点滴ランナー(SUS) 6個 付
アンブルケース 24個 付
鍵付:シャッター
上部収納 可動棚 1枚付

! 上部収納のH寸法は、H512mmです。

CBWT-12U-N

セット価格 ¥775,600

「セット外寸」 W1200×D531.5×H2350mm
D(383)

- 材質
本体:低圧メラミン化粧板
本体小口:アルミフレーム(上部)
扉:メラミン化粧板
中天:低圧メラミン化粧板
- 仕様
扉:シャッター(クリア)
アジャスター 付
点滴ランナー(SUS) 6個 付
アンブルケース 24個 付
鍵付:シャッター
上部収納 可動棚 1枚付

! 上部収納のH寸法は、H572mmです。

CBWT-12N-MC

セット価格 ¥607,500

「セット外寸」
W1200×D383/531.5×H1778mm

作業台キャビネット用カート 1台付



- 材質
本体:低圧メラミン化粧板
中天:低圧メラミン化粧板
- 仕様
扉:シャッター(クリア)
アジャスター 付
点滴ランナー(SUS) 6個 付
アンブルケース 24個 付
鍵付:シャッター

! シャッターの色変更(白)の対応も可能です。ご相談ください。

CBWT-12UN-MC

セット価格 ¥907,500

作業台キャビネット用カート 1台付
「セット外寸」 W1200×D531.5×H2290mm
D(383)

- 材質
本体:低圧メラミン化粧板
本体小口:ローカント2(上部)
扉:低圧メラミン化粧板
中天:低圧メラミン化粧板
- 仕様
扉:シャッター(クリア)
アジャスター・耐震ラッチ 付
点滴ランナー(SUS) 6個 付
アンブルケース 24個 付
鍵付:シャッター
上部収納 可動棚 1枚付

上部収納のH寸法は、H512mmです。

CBWT-12U-MC-N

セット価格 ¥967,100

作業台キャビネット用カート 1台付
「セット外寸」 W1200×D531.5×H2350mm
D(383)

- 材質
本体:低圧メラミン化粧板
本体小口:アルミフレーム(上部)
扉:メラミン化粧板
中天:低圧メラミン化粧板
- 仕様
扉:シャッター(クリア)
アジャスター 付
点滴ランナー(SUS) 6個 付
アンブルケース 24個 付
鍵付:シャッター
上部収納 可動棚 1枚付

! 上部収納のH寸法は、H572mmです。

作業台キャビネット・W1500

『ドックユニットタイプ』

CBWT-15N

セット価格 ¥462,200

「セット外寸」
W1500 × D383/531.5 × H1778mm



- 材質
本体: 低圧メラミン化粧板
中天: 低圧メラミン化粧板
- 仕様
扉: シャッター(クリア)
アジャスター 付
点滴ランナー(SUS) 6個 付
アンブルケース 24個 付
鍵付: シャッター

! シャッターの色変更(白)の対応も可能です。ご相談ください。

CBWT-15N-MC

セット価格 ¥653,700

「セット外寸」
W1500 × D383/531.5 × H1778mm

作業台キャビネット用カート 1台付



- 材質
本体: 低圧メラミン化粧板
中天: 低圧メラミン化粧板
- 仕様
扉: シャッター(クリア)
アジャスター 付
点滴ランナー(SUS) 6個 付
アンブルケース 24個 付
鍵付: シャッター

! シャッターの色変更(白)の対応も可能です。ご相談ください。

CBWT-15UN

セット価格 ¥884,200

「セット外寸」 W1500 × D531.5 × H2290mm
D(383)

- 材質
本体: 低圧メラミン化粧板
本体小口: ローカント2(上部)
扉: 低圧メラミン化粧板
中天: 低圧メラミン化粧板
- 仕様
扉: シャッター(クリア)
アジャスター・耐震ラッチ 付
点滴ランナー(SUS) 6個 付
アンブルケース 24個 付
鍵付: シャッター
上部収納 可動棚 1枚付

! 上部収納のH寸法は、H512mmです。

CBWT-15UN

セット価格 ¥966,700

「セット外寸」 W1500 × D531.5 × H2350mm
D(383)

- 材質
本体: 低圧メラミン化粧板
本体小口: アルミフレーム(上部)
扉: メラミン化粧板
中天: 低圧メラミン化粧板
- 仕様
扉: シャッター(クリア)
アジャスター 付
点滴ランナー(SUS) 6個 付
アンブルケース 24個 付
鍵付: シャッター
上部収納 可動棚 1枚付

! 上部収納のH寸法は、H572mmです。

CBWT-15UN-MC

セット価格 ¥1,075,700

作業台キャビネット用カート 1台付
「セット外寸」 W1500 × D531.5 × H2290mm
D(383)

- 材質
本体: 低圧メラミン化粧板
本体小口: ローカント2(上部)
扉: 低圧メラミン化粧板
中天: 低圧メラミン化粧板
- 仕様
扉: シャッター(クリア)
アジャスター・耐震ラッチ 付
点滴ランナー(SUS) 6個 付
アンブルケース 24個 付
鍵付: シャッター
上部収納 可動棚 1枚付

上部収納のH寸法は、H512mmです。

CBWT-15U-MCN

セット価格 ¥1,158,200

作業台キャビネット用カート 1台付
「セット外寸」 W1500 × D531.5 × H2350mm
D(383)

- 材質
本体: 低圧メラミン化粧板
本体小口: アルミフレーム(上部)
扉: メラミン化粧板
中天: 低圧メラミン化粧板
- 仕様
扉: シャッター(クリア)
アジャスター 付
点滴ランナー(SUS) 6個 付
アンブルケース 24個 付
鍵付: シャッター
上部収納 可動棚 1枚付

! 上部収納のH寸法は、H572mmです。

作業台キャビネット・4 (調剤作業台)

作業台CBT・調剤作業台

オープン引出タイプ

DIS-09N

セット価格 ¥444,300

「セット外寸」 W900×D320/500×H1805mm

(本体寸法で表示)

- 本体正面木口 アルミ色ローカンテックス^{t2}貼
材質 本体:低圧メラミン化粧板白色、
中天 マリン化粧板貼 アジャスター付き

アンプルケース 16個付
オープンケース 16個付
引出内寸 793*372*122
オールロック付き

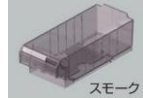

アンプルケース



オープンケース



作業台CBT・調剤作業台

シャッター引出タイプ

CBWT-09N-SHW

セット価格 ¥657,000

「セット外寸」 W900×D398/500×H1805mm

(本体寸法で表示)

- 材質 本体:低圧メラミン化粧板白色、
中天 マリン化粧板貼

本体正面木口 アルミ色ローカンテックス^{t2}貼
シャッターは白色 アジャスター付き

アンプルケース 16個付
オープンケース 16個付
アンプルケース部はシャッター、鍵付
引出内寸 793*372*122
オールロック付き

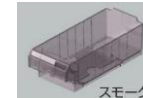

アンプルケース



オープンケース



シャッターを閉めた状態

作業台CBT・調剤作業台

シャッターオープンタイプ

CBWT-09N-SHDKW

セット価格 ¥506,800

「セット外寸」 W900×D383/630×H1778mm

- 材質 本体:低圧メラミン化粧板白色、
中天 マリン化粧板貼

本体正面木口 アルミ色ローカンテックス^{t2}貼
シャッターは白色 アジャスター付き
アンプルケース 56個付
アンプルケース部はシャッター、鍵付



アンプルケース



商品の特徴

作業台キャビネット・下部ラテラルタイプ

アンプルケース
の薬品管理用カードス
ペース
(カードは付属品)

アンプルケース
別売品の仕切板は
5枚まで取付可能

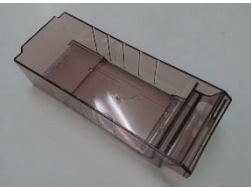

アンプルケース
OPクロスケースSS12段用名
札用紙付
CAS-15



点滴フックH9
耐荷重15kgf/1個

口板 ポストフォーム仕様
別製対応品



上部収納庫

点滴フック(6個付)
耐荷重10kgf/1個

搭載荷重1kgf

自在棚板

引出部
内部にバスケット
を収納できます。

モジュラートレイ
BAS-6410収納3段

モジュラートレイ
BAS-6417収納

アンプルケース収納部
本体 低圧メラミン化粧板t19.2
シャッター付 鍵付属
アンプルケース 24個付
作業天板はメラミン化粧板貼
引出部 鍵付き、ソフトクロス仕様の
スライドレール付
一番下の引出しは輸液を収納する
のに便利な深型です。

商品バリエーションはP47より参照

☆上部ユニットの扉は横にOBTを置く場合は埋
め込み取手になります。

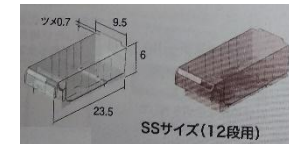

アンプルケースSS用 標準品はス
モーク色のみ

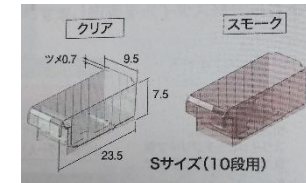

アンプルケースS用 別製対応品

(注) アンプルケースの寸法を変更すると
OBTに取付ける数量が変わります。

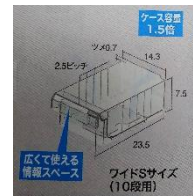

アンプルケースワ
イドS用 別製対
応品

作業台キャビネット-12

作業台CBT下部引出・上部収納庫付きタイプ[°] L=1332タイプ[°]

CBWT-13D-UN セット価格 ¥1,328,800

「セット外寸」 W1332 × D531.5 × H2350mm

- 材質 本体:低圧メラミン化粧板白色、
中天 メラミン化粧板貼
点滴ランナー SUS製 6個
アンブルケース 24個付
アンブルケース部はシャッター、鍵付
引出部 鍵付き 引出内部 アルミトレイ枠付き
上部収納 内部可動棚 1枚

項目	トレイ
セット内容	TRY-645 0個 BAS-6410 6個 BAS-6417 2個
トレイ内寸	TRY-645 w538*d338*h52mm BAS-6410 w535*d335*h102mm BAS-6417 w528*d328*h162mm
	トレイインサート・仕切り板・名札等は別途手配ください。

作業台CBT下部引出タイプ[°] L=1332タイプ[°]

CBWT-13DN セット価格 ¥1,004,100

「セット外寸」 W1332 × D531.5 × H1778mm

- 材質 本体:低圧メラミン化粧板白色、
中天 メラミン化粧板貼
点滴ランナー SUS製 6個
アンブルケース 24個付
アンブルケース部はシャッター、鍵付
引出部 鍵付き 引出内部 アルミトレイ枠付き

項目	トレイ
セット内容	TRY-645 0個 BAS-6410 6個 BAS-6417 2個
トレイ内寸	TRY-645 w538*d338*h52mm BAS-6410 w535*d335*h102mm BAS-6417 w528*d328*h162mm
	トレイインサート・仕切り板・名札等は別途手配ください。

アンブルケース

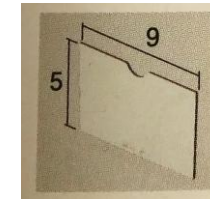
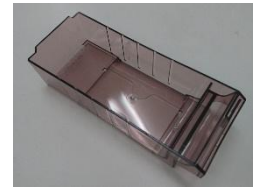

アンブルケース
OPクロスケースSS12段用名札
用紙(情報カード)付
OP-SS 定価 ¥920

アンブルケース仕切り板
1個につき5枚取付可能
OP-S 定価 ¥220

情報カード
1個につき1枚取付可能
OP-SC 定価 ¥30



作業台キャビネット用カート

スチール作業台CBT用カート・64タイプ



MC-S6408

本体価格 ¥191,500

「セット外寸」 W737.5 × D457 × H837mm

- 材質 天板 :メラミン化粧板貼 t11
本体 :スチール 粉体塗装 (白)
- 仕様 樹脂レール 400mmタイプ
キャスターφ100 対角ストッパー付



キャスター変更

項目	トレイ
セット内容	TRY-645 1個 BAS-6410 4個
トレイ内寸	TRY-645 w538*d338*h52mm BAS-6410 w535*d335*h102mm
	トレイ挿入・仕切り板・名札等は別途手配ください。

アルミ作業台CBTカート3434



TC-ALW34cbt

セット価格 ¥245,000

「セット外寸」 W727 × D495 × H850mm

- 材質 天板 :メラミン化粧板貼
本体 アルミフレーム
- 仕様 樹脂レール 400mmタイプ
キャスターφ100対角ストッパー付
本体アルミ製で軽い商品

キャスター変更



項目	トレイ
セット内容	BAS-6410 8個
トレイ内寸	BAS-3410 w245*d335*h102mm
	トレイ挿入・仕切り板・名札等は別途手配ください。

アルミ作業台CBTカート 64



TC-ALS64cbt

セット価格 ¥134,200

「セット外寸」 W680 × D494 × H847mm

- 材質 天板 :SUS304 t1.0 #400
本体 アルミフレーム
- 仕様 樹脂レール 400タイプ 7段
キャスターφ100ストッパー付き
本体アルミ製で軽い商品
SUS天板は毀れ止め付き

キャスター変更



- ・トレイ・棚板、天板のオプション品は、右枠(オレンジ)からご選択ください。
- ・取付可能位置は、下記取付参考例をご参照ください。

オプション品 一覧

TRY-645 専用 オプション品



浅型トレイ TRY-645 価格 ¥8,360

外寸法/W600 × D400 × H55mm
内寸法/W538 × D338 × H52mm
材質/ABS(持続性帯電防止)
搭載加重 10kg

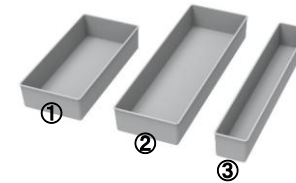

トレイ挿入

- ①TI-211 価格 ¥1,680
内寸法/W220 × D94 × H49mm
- ②TI-311 価格 ¥2,040
内寸法/W322 × D100 × H49mm
- ③TI-35 価格 ¥1,504
内寸法/W322 × D40 × H49mm

材質/ABS(持続性帯電防止)

TI-311 専用オプション品

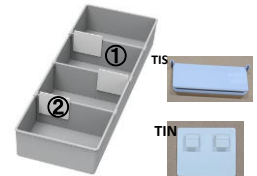

トレイ挿入名札 TIN 価格 ¥550
材質/PA6
トレイ挿入仕切板 TIS 価格 ¥800
材質/ABS(持続性帯電防止)



イメージ写真

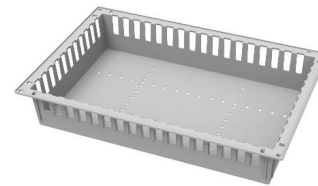

中深モジュラートレイ BAS-6410 価格 ¥12,540

外寸法/W600 × D400 × H108mm
内寸法/W535 × D335 × H102mm
材質/ABS(持続性帯電防止)
搭載加重 10kg

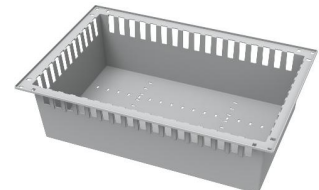

深型モジュラートレイ BAS-6417 価格 ¥16,720

外寸法/W600 × D400 × H168mm
内寸法/W528 × D328 × H162mm
材質/ABS(持続性帯電防止)
搭載加重 10kg

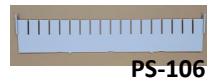

PS-106

BAS-6410用 仕切板
PS-106 長手 価格 ¥1,250
外寸法/W552 × D17 × H98mm
PS-104 短手 価格 ¥1,100
外寸法/W352 × D17 × H98mm

材質/ABS(持続性帯電防止)

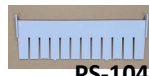

PS-104

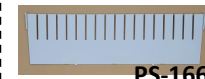

PS-166

BAS-6417用 仕切板
PS-166 長手 価格 ¥1,280
外寸法/W552 × D17 × H158mm
PS-164 短手 価格 ¥1,230
外寸法/W352 × D17 × H158mm

材質/ABS(持続性帯電防止)



PS-164



TA-T64N ¥8,000

セット寸法 600*400*11
材質 MDF芯 メラミン化粧板貼り

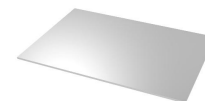

TA-S64 ¥17,000

セット寸法 600*400*11
材質 SUS製

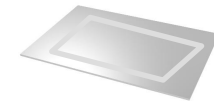

TA-S64N ¥28,600

セット寸法 600*400*11
材質 SUS製 * 落込天板

作業台キャビネット-10

作業台CBT下部オープンタイプ L=900タイプ レイアウト例

Basic Series

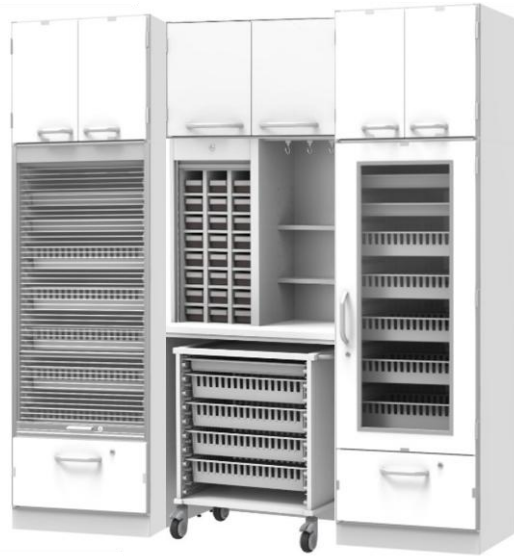

☆上部ユニットの扉は横にCBTを置く場合は埋め込み取手になります

- CBWT-09U-MCN
- CB-SHD235N
- CB-SGD235N

セット外寸:w2236*620*2350
セット単価: ¥2,186,500

作業台キャビネット用カート 1台付

作業台CBT下部オープンタイプ L=900タイプ レイアウト例

Simple Series



☆上部ユニットの扉は横にCBTを置く場合は埋め込み取手になります

- CBWT-09UN-MC
- CB-SHD229N-W
- CB-SGD229N

セット外寸:w2210*595*2290
セット単価: ¥1,943,600

作業台キャビネット用カート 1台付

作業台CBT下部ラテラルタイプ レイアウト例

Basic Series



☆上部ユニットの扉は横にCBTを置く場合は埋め込み取手になります

- CBWT-13D-UN
- CB-SHD235N
- CB-SGD235N











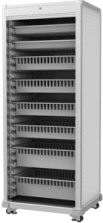





セット外寸:w2236*620*2350
セット単価: ¥2,760,600

memo

ALUMI Cabinet (収納関連商品)



アルミ キャビネット

アルミ材料キャビネットバリエーション				アルミ滅菌器材キャビネット バリエーション		
	1列	2列	3列	2列	2列	
シャッター付き 64						
オープンタイプ 64						
シャッター付き 46						
オープンタイプ 46						

アルミ材料CBT 特徴

天板は低圧メラミン化粧板t16です。

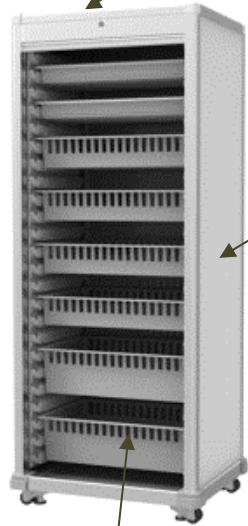

パネルはアルミ複合板色t3です。



モジュラートレイはホコリが付きにくいABS樹脂製。

シャッターカギ付き

盗難事故防止や個人情報の保持に便利なカギ付き透明シャッタータイプです。鍵番号を別番にする場合は25種類対応可能です。

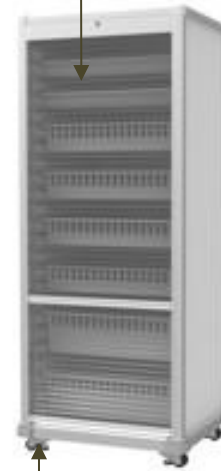

シャッターを開めた状態



アジャスター付キャスター。

- 材質 本体フレーム: アルミニウム(シャッターカギ付き)
トレイ・モジュラートレイ: ABS持続性帯電防止樹脂
- 仕様 キャスター50Φ アジャスター機能付き
パネルはアルミ複合板t3 白色
- 特徴 キャスター付で移動が可能
トレー・バスケットは国際標準規格(ISO3394/600mmx400mm)に対応
オープンタイプとシャッター鍵付の2タイプ

カラーバリエーション

パネルの色は標準色は白色でそれ以外に別製対応でピンク・ブルー(ソリット材)があります。その他の色をご希望の場合は別途問い合わせください。

色については印刷ですので実際の色との誤差がありますのでカットサンプルでご確認ください。

標準色



Sホワイト

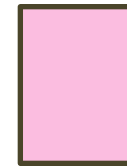

S6527

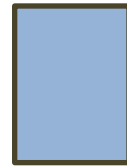

S6618



S6602



S6501

開閉表示板

施錠開錠がひと目でわかることで、
安心安全な、安心・安全な医療材料の管理を行えます。

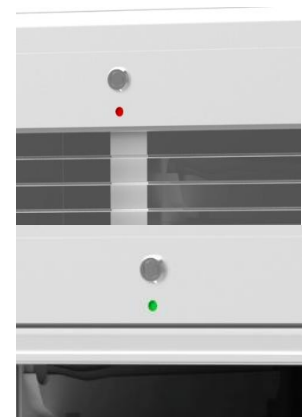

アルミ64シャッター付キャビネット

アルミキャビネット・64シャッタータイプ

ACB-SH11160 セット価格 ¥542,500

「セット外寸」 W725×D561×H1717mm

- 材質 本体フレーム アルミニウム
- 仕様 扉 透明シャッター 鍵付き
パネルはアルミ複合板白色
樹脂サイドウォール付き
アジャスター機能付きキャスター

項目	トレイ
セット内容	TRY-645 2個 BAS-6410 4個 BAS-6417 2個
トレイ内寸	TRY-645 w538*d338*h52mm BAS-6410 w535*d335*h102mm BAS-6417 w528*d328*h162mm
	トレインサート・仕切り板・名札等は別途手配ください。

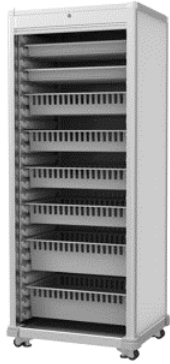

シャッターを閉めた状態



アジャスター付キャスター

アルミキャビネット・64x2シャッタータイプ

ACB-SH21160 セット価格 ¥877,400

「セット外寸」 W1326×D561×H1717mm

- 材質 本体フレーム アルミニウム
- 仕様 扉 透明シャッター 鍵付き
パネルはアルミ複合板白色
樹脂サイドウォール付き
アジャスター機能付きキャスター

項目	トレイ
セット内容	TRY-645 4個 BAS-6410 8個 BAS-6417 4個
トレイ内寸	TRY-645 w538*d338*h52mm BAS-6410 w535*d335*h102mm BAS-6417 w528*d328*h162mm
	トレインサート・仕切り板・名札等は別途手配ください。

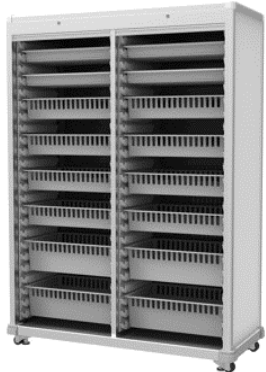

シャッターを閉めた状態



アジャスター付キャスター

アルミキャビネット・64x3シャッタータイプ

ACB-SH31160 セット価格 ¥1,237,800

「セット外寸」 W1999×D561×H1717mm

- 材質 本体フレーム アルミニウム
- 仕様 扉 透明シャッター 鍵付き
パネルはアルミ複合板白色
樹脂サイドウォール付き
アジャスター機能付きキャスター

項目	トレイ
セット内容	TRY-645 6個 BAS-6410 12個 BAS-6417 6個
トレイ内寸	TRY-645 w538*d338*h52mm BAS-6410 w535*d335*h102mm BAS-6417 w528*d328*h162mm
	トレインサート・仕切り板・名札等は別途手配ください。



シャッターを閉めた状態



アジャスター付キャスター



アルミ46シャッター付キャビネット

アルミキャビネット・46シャッタータイプ

ACB-SH11140 セット価格 ¥528,600

「セット外寸」 W525 × D782 × H1717mm

- 材質 本体フレーム アルミニウム
- 仕様 扉 透明シャッター 鍵付き
パネルはアルミ複合板白色
樹脂サイドウォール付き
アジャスター機能付きキャスター

項目	トレイ
セット内容	TRY-645 2個 BAS-6410 4個 BAS-6417 2個
トレイ内寸	TRY-645 w538*d338*h52mm BAS-6410 w535*d335*h102mm BAS-6417 w528*d328*h162mm
	トレインサート・仕切り板・名札等は別途手配ください。



シャッターを閉めた状態



アジャスター付キャスター

アルミキャビネット・46x2シャッタータイプ

ACB-SH21140 セット価格 ¥835,900

「セット外寸」 W962 × D782 × H1717mm

- 材質 本体フレーム アルミニウム
- 仕様 扉 透明シャッター 鍵付き
パネルはアルミ複合板白色
樹脂サイドウォール付き
アジャスター機能付きキャスター

項目	トレイ
セット内容	TRY-645 4個 BAS-6410 8個 BAS-6417 4個
トレイ内寸	TRY-645 w538*d338*h52mm BAS-6410 w535*d335*h102mm BAS-6417 w528*d328*h162mm
	トレインサート・仕切り板・名札等は別途手配ください。



シャッターを閉めた状態



アジャスター付キャスター

トレインサート・仕切板・名札等は別途手配ください。

アルミキャビネット・46x3シャッタータイプ

ACB-SH31140 セット価格 ¥1,215,100

「セット外寸」 W1399 × D782 × H1717mm

- 材質 本体フレーム アルミニウム
- 仕様 扉 透明シャッター 鍵付き
パネルはアルミ複合板白色
樹脂サイドウォール付き
アジャスター機能付きキャスター

項目	トレイ
セット内容	TRY-645 6個 BAS-6410 12個 BAS-6417 6個
トレイ内寸	TRY-645 w538*d338*h52mm BAS-6410 w535*d335*h102mm BAS-6417 w528*d328*h162mm
	トレインサート・仕切り板・名札等は別途手配ください。



シャッターを閉めた状態



アジャスター付キャスター



アルミ64キャビネット オープンタイプ

アルミキャビネット・64オープンタイプ

ACB-OP11160

セット価格 ¥470,800

「セット外寸」 W725×D513×H1717mm



- 材質 本体フレーム アルミニウム
- 仕様 パネルはアルミ複合板白色
樹脂サイドウォール付き
アジャスター機能付きキャスター

項目	トレイ
セット内容	TRY-645 2個 BAS-6410 4個 BAS-6417 2個
トレイ内寸	TRY-645 w538*d338*h52mm BAS-6410 w535*d335*h102mm BAS-6417 w528*d328*h162mm
	トレイインサート・仕切り板・名札等は別途手配ください。



アジャスター付キャスター

アルミキャビネット・64x2オープンタイプ

ACB-OP21160

セット価格 ¥755,500

「セット外寸」 W1362×D513×H1717mm



- 材質 本体フレーム アルミニウム
- 仕様 パネルはアルミ複合板白色
樹脂サイドウォール付き
アジャスター機能付きキャスター

項目	トレイ
セット内容	TRY-645 4個 BAS-6410 8個 BAS-6417 4個
トレイ内寸	TRY-645 w538*d338*h52mm BAS-6410 w535*d335*h102mm BAS-6417 w528*d328*h162mm
	トレイインサート・仕切り板・名札等は別途手配ください。



アジャスター付キャスター

アルミキャビネット・64x3オープンタイプ

ACB-OP31160

セット価格 ¥1,065,000

「セット外寸」 W1999×D513×H1717mm



- 材質 本体フレーム アルミニウム
- 仕様 パネルはアルミ複合板白色
樹脂サイドウォール付き
アジャスター機能付きキャスター

項目	トレイ
セット内容	TRY-645 6個 BAS-6410 12個 BAS-6417 6個
トレイ内寸	TRY-645 w538*d338*h52mm BAS-6410 w535*d335*h102mm BAS-6417 w528*d328*h162mm
	トレイインサート・仕切り板・名札等は別途手配ください。



アジャスター付キャスター



アルミ46キャビネット オープンタイプ

アルミキャビネット・46オープンタイプ

ACB-OP11140

セット価格 ¥461,400

「セット外寸」 W491 × D747 × H1717mm



- 材質 本体フレーム アルミニウム
- 仕様 パネルはアルミ複合板白色
樹脂サイドウォール付き
アジャスター機能付きキャスター

項目	トレイ
セット内容	TRY-645 2個 BAS-6410 4個 BAS-6417 2個
トレイ内寸	TRY-645 w538*d338*h52mm BAS-6410 w535*d335*h102mm BAS-6417 w528*d328*h162mm
	トレインサート・仕切り板・名札等は別途手配ください。



アジャスター付キャスター

アルミキャビネット・46x2オープンタイプ

ACB-OP21140

セット価格 ¥741,800

「セット外寸」 W926 × D747 × H1717mm



- 材質 本体フレーム アルミニウム
- 仕様 パネルはアルミ複合板白色
樹脂サイドウォール付き
アジャスター機能付きキャスター

項目	トレイ
セット内容	TRY-645 4個 BAS-6410 8個 BAS-6417 4個
トレイ内寸	TRY-645 w538*d338*h52mm BAS-6410 w535*d335*h102mm BAS-6417 w528*d328*h162mm
	トレインサート・仕切り板・名札等は別途手配ください。



アジャスター付キャスター

アルミキャビネット・46x3オープンタイプ

ACB-OP31140

セット価格 ¥1,042,400

「セット外寸」 W1361 × D747 × H1717mm



- 材質 本体フレーム アルミニウム
- 仕様 扉 透明シャッター 鍵付き
パネルはアルミ複合板白色
樹脂サイドウォール付き
アジャスター機能付きキャスター

項目	トレイ
セット内容	TRY-645 6個 BAS-6410 12個 BAS-6417 6個
トレイ内寸	TRY-645 w538*d338*h52mm BAS-6410 w535*d335*h102mm BAS-6417 w528*d328*h162mm
	トレインサート・仕切り板・名札等は別途手配ください。



アジャスター付キャスター



アルミ滅菌器材キャビネット

アルミキャビネット・内部棚板・シャッタータイプ

MCB-L275A セット価格 ¥816,000

「セット外寸」 W1608×D561×H1717mm

- 材質 本体フレーム アルミニウム
- 仕様 扉 透明シャッター 鍵付き
- パネルはアルミ複合板白色
- 内部 SUS304 t1.0 HL貼り
- アジャスター機能付きキャスター
- 内部 可動棚板3段 2列
- SUS304 HL



シャッターを開めた状態

アルミキャビネット・内部棚板・シャッタータイプ

MCB-L275B セット価格 ¥810,000

「セット外寸」 W1643×D782×H1717mm

- 材質 本体フレーム アルミニウム
- 仕様 扉 透明シャッター 鍵付き
- パネルはアルミ複合板白色
- 内部 SUS304 t1.0 HL貼り
- アジャスター機能付きキャスター
- 内部 可動棚板3段 2列
- SUS304 HL



シャッターを開めた状態

アルミキャビネット・左棚板・右トレイ・シャッタータイプ

MCB-L29060A セット価格 ¥842,000

「セット外寸」 W1653×D561×H1717mm

- 材質 本体フレーム アルミニウム
- 仕様 扉 透明シャッター 鍵付き
- パネルはアルミ複合板白色
- 左内部 SUS304 t1.0 HL貼り
- アジャスター機能付きキャスター
- 左内部 可動棚板3段
- SUS304 HL
- 右内部 サイドウオール付き



項目	トレイ
セット内容	TRY-645 0個 BAS-6410 5個 BAS-6417 2個
トレイ内寸	TRY-645 w538*d338*h52mm BAS-6410 w535*d335*h102mm BAS-6417 w528*d328*h162mm
	トレインサート・仕切り板・名札等は別途手配ください。

アルミキャビネット・左棚板・右トレイ・シャッタータイプ

MCB-L29060B セット価格 ¥832,000

「セット外寸」 W1653×D782×H1717mm

- 材質 本体フレーム アルミニウム
- 仕様 扉 透明シャッター 鍵付き
- パネルはアルミ複合板白色
- 左内部 SUS304 t1.0 HL貼り
- アジャスター機能付きキャスター
- 左内部 可動棚板3段
- SUS304 HL
- 右内部 サイドウオール付き



項目	トレイ
セット内容	TRY-645 0個 BAS-6410 5個 BAS-6417 2個
トレイ内寸	TRY-645 w538*d338*h52mm BAS-6410 w535*d335*h102mm BAS-6417 w528*d328*h162mm
	トレインサート・仕切り板・名札等は別途手配ください。

HEART CATHETER CBT



カテーテル収納ユニット

Simple Series

カテゴリー収納ユニット-1

オープン収納 可動棚タイプ

HC-OPT187N2

セット価格 ¥198,700

「セット外寸」 W690×D606×H1880mm
(本体寸法)

- 材質 本体 低圧メラミン化粧板 白色
- 仕様 可動棚 5枚 SUS柱棚柱、棚受け付き
アジャスター付き
木口 ローカンテックス t2 シルバー色

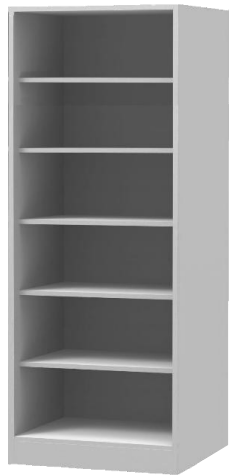

オープン収納 可動棚タイプ

HC-OPT1810N2

セット価格 ¥261,700

「セット外寸」 W1048×D406×H1880mm
(本体寸法)

- 材質 本体 低圧メラミン化粧板 白色
- 仕様 可動棚 5枚 SUS柱棚柱、棚受け付き
アジャスター付き
木口 ローカンテックス t2 シルバー色

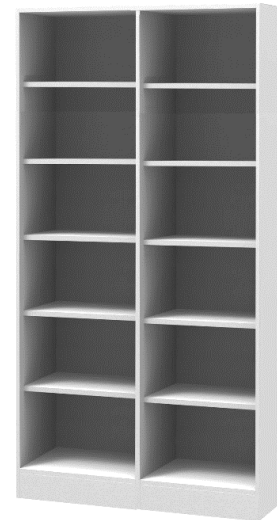

オープン収納固定棚タイプ

HC-OPT187N

セット価格 ¥165,000

「セット外寸」 W690×D606×H1880mm
(本体寸法)

- 材質 本体 低圧メラミン化粧板 白色
- 仕様 固定棚 5枚
アジャスター付き
木口 ローカンテックス t2 シルバー色

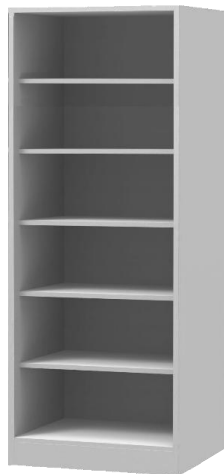

オープン収納固定棚タイプ

HC-OPT1810N

セット価格 ¥220,500

「セット外寸」 W1048×D406×H1880mm
(本体寸法)

- 材質 本体 低圧メラミン化粧板 白色
- 仕様 固定棚 5枚
アジャスター付き
木口 ローカンテックス t2 シルバー色

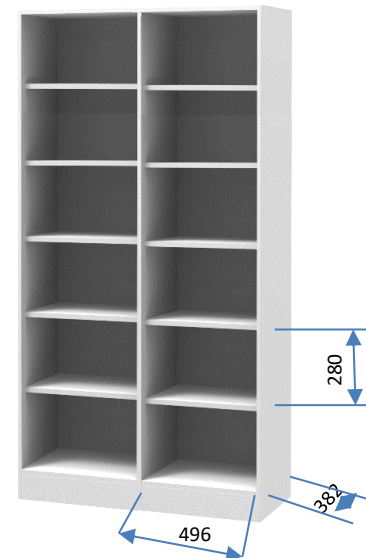

Simple Series

カテーテル収納ユニット-2

オープントレー収納

HC-OP187N

セット価格 ¥263,000

「セット外寸」
W647.4 × D606 × H1880mm

- 材質 本体 低圧メラミン化粧板 白色
- 仕様 木口 ローカンテックスt2アルミ色
樹脂サイドレール400mm付き
アジャスター付き

項目	トレイ
セット内容	TRY-645 0個 BAS-6410 0個 BAS-6417 6個
トレイ内寸	TRY-645 w538*d338*h52mm BAS-6410 w535*d335*h102mm BAS-6417 w528*d328*h162mm
	トレインサート・仕切り板・名札等は別途手配ください。

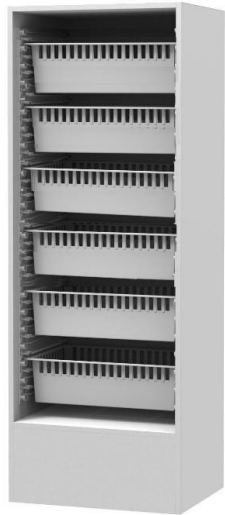

カート収納

HC-OPC187N

セット価格 ¥264,000

「セット外寸」 W690 × D606 × H1880mm
(本体寸法)

- 材質 本体 低圧メラミン化粧板 白色
- 仕様 木口 ローカンテックスt2アルミ色
上部 固定棚板 1段
アジャスター付き アルミハンドル
引き出し式カテーテル収納 1個付き

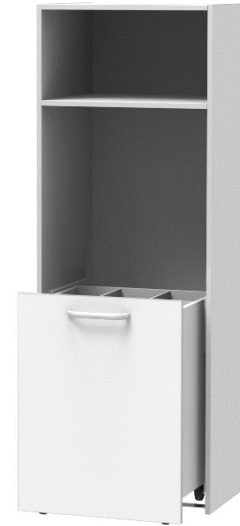

カートを収納した状態



カテーテル収納カート
1マスの寸法243*188*677

OPEN式カテーテル収納

HC-KT187NsusL-4

セット価格 ¥287,000

「セット外寸」 W690 × D606 × H1880mm
(本体寸法)

- 材質 本体:低圧メラミン化粧板
- 仕様 L型カテーテルフック3本付き 4列 sus304
スライドレール式
木口 ローカンt2アルミ色
側板にSUSダボがついているので、位置の変更が可能



L型カテーテルフック3本付



OPEN式カテーテル収納

HC-KT187susL-5

セット価格 ¥323,300

「セット外寸」 W690 × D606 × H1880mm
(本体寸法)

- 材質 本体:低圧メラミン化粧板
- 仕様 L型カテーテルフック3本付き 5列 sus304
スライドレール式
木口 ローカンt2アルミ色
側板にSUSダボがついているので位置変更が可能



L型カテーテルフック3本付



126 Simple Series

上部収納ユニット



CB-SOU6968N

価格 ¥158,300

CB-SOUF6968N

価格 ¥167,800

昇降フイラー連結用穴付

「セット外寸」 W690×D606×H820mm

□材質 本体・扉 低圧メラミン化粧板 白色

□仕様 耐震ラッチ付き
取っ手 アルミ
可動棚 1枚 ダボ 7段

上部収納ユニット

ガラス窓



CB-SOU6968NG

価格 ¥192,400

CB-SOUF6968NG

価格 ¥204,000

昇降フイラー連結用穴付

「セット外寸」 W690×D606×H820mm

□材質 本体・扉 低圧メラミン化粧板 白色

□仕様 耐震ラッチ付き
取っ手 アルミ
可動棚 1枚 ダボ 7段
強化ガラス t4

CB-SOU(F)6968N(G)専用 追加用棚板

TA-CT66N

価格 ¥17,000

低圧メラミン化粧板貼 t19.2
(SUSオンダボ4個付き)

上部収納ユニット



CB-SOU10548N

価格 ¥173,000

CB-SOUF10548N

価格 ¥183,300

昇降フイラー連結用穴付

「セット外寸」 W1048×D406×H820mm

□材質 本体・扉 低圧メラミン化粧板 白色

□仕様 耐震ラッチ付き
取っ手 アルミ
可動棚 1枚 ダボ 7段

上部収納ユニット

ガラス窓



CB-SOU10548NG

価格 ¥214,600

CB-SOUF10548NG

価格 ¥227,500

昇降フイラー連結用穴付

「セット外寸」 W1048×D406×H820mm

□材質 本体・扉 低圧メラミン化粧板 白色

□仕様 耐震ラッチ付き
取っ手 アルミ
可動棚 1枚 ダボ 7段
強化ガラス t4

CB-SOU(F)10548N(G)専用 追加用棚板

TA-CT106N

価格 ¥17,000

低圧メラミン化粧板貼 t19.2
(SUSオンダボ4個付き)

昇降フイラー 天井隙間調整剤

☆収納庫のホコリ溜まりを防ぎます。

☆設置場所の室内高さに調整する事が可能です。
ご連絡ください。☆上部収納内部よりアジャスターで調整して天井に隙間なく当てる
ことができます。

CB-SOUF210N

価格 ¥50,000~

□材質 本体:低圧メラミン化粧板白色

☆昇降部の移動距離 0~30mm



カテールフックユニット L型フックタイプ

1列 追加用 オプション



L型カテールフック3本付

HC-KFAL4001L (1個単体)

セット価格 ¥36,300

仕様 スライドレール 1個付き
 ステンレス受け金具
 カテールフック(Lフック) 3個付き
 スライドレール受け SUS304t1.5

カテールフックユニット L型フック レール 差込仕様

3フック 4列仕様



L型カテールフック3本×4本

HC-KF43-64SPCC

セット価格 ¥70,900

仕様 スライドレール 4個付き
 ステンレス受け金具
 カテールフック(Lフック) 3個付き
 スライドレール受け SUS304t1.5
 棚板 スチール 塗装仕上げ

カテールフックユニット L型フック レール 差込仕様

3フック 5列仕様



L型カテールフック3本×5本

HC-KF53-64SPCC

セット価格 ¥87,250

仕様 スライドレール 5個付き
 ステンレス受け金具
 カテールフック(Lフック) 3個付き
 スライドレール受け SUS304t1.5
 棚板 スチール 塗装仕上げ



Basic Series

カテーテル収納ユニット-6

シャッター棚板 収納

HC-SHT177

セット価格 ¥438,700

「外寸」W668 × D550 × H1778mm



- 材質 本体 低圧メラミン化粧板 白色
- 仕様 本体前木口 アルミフレーム仕様
内部 SUS梯子棚受けレール付き
アジャスター付き
可動棚板 5段
透明シャッター・鍵付き

シャッター 可動収納庫付き

HC-SHC177

セット価格 ¥549,600

「外寸」W668 × D550 × H1778mm



- 材質 本体 低圧メラミン化粧板 白色
- 仕様 本体前木口 アルミフレーム仕様
透明シャッター鍵付き
アジャスター付き アルミハンドル
引き出し式カテーテル収納 2個付き

引出内寸
W241*D324*H560 2連

シャッター棚板 収納

HC-SHTD177N

セット価格 ¥481,100

「外寸」W668 × D550(612) × H1778mm



- 材質 本体 低圧メラミン化粧板 白色
- 仕様 本体前木口 アルミフレーム仕様
口板 メラミン化粧板(白) 鍵付
内部 SUS梯子棚受けレール付
アジャスター付
可動棚板 4段
透明シャッター・鍵付

オープン稼働棚板付き 収納

HC-OPT177

セット価格 ¥297,300

「外寸」W668 × D550 × H1778mm



- 材質 本体 低圧メラミン化粧板 白色
- 仕様 本体前木口 アルミフレーム仕様
内部 SUS梯子棚受けレール付き
アジャスター付き
可動棚板 5段

オープン 可動収納庫付き

HC-OPTD177N

セット価格 ¥337,500

「外寸」W668 × D550(612) × H1778mm



- 材質 本体 低圧メラミン化粧板 白色
- 仕様 本体前木口 アルミフレーム仕様
内部 SUS梯子棚受けレール付き
アジャスター付き
可動棚板 4段
下部引出1段付き

引出内寸
W555*D400*H213

フィクス BOX

HC-FIX

セット価格 ¥25,000

「セット外寸」W668 × D550 × H102mm
(本体寸法)

- 材質 本体 低圧メラミン化粧板 白色

Basic Series と Simple Seriesを
連結する時の高さを合わせるため
の商品です。

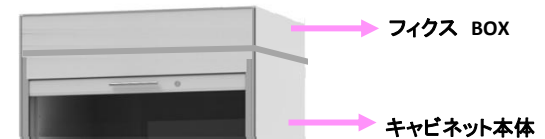

Basic Series

カテーテル収納ユニット-7

シャッター式カテーテル収納

HC-SHKT177susL-4

セット価格 ¥452,000

「外寸」W668 × D550 × H1778mm

- 材質 本体: 低圧メラミン化粧板、アルミフレーム仕様
- 仕様 本体前木口 アルミフレーム仕様
扉: シャッター(透明)・鍵付き

L型カテーテルフック 4列*3本 sus304
スライド式

L型カテーテルフック3本付



シャッターを開めた状態



シャッター式カテーテル収納

HC-SHKT177susL-5

セット価格 ¥488,300

「外寸」W668 × D550 × H1778mm

- 材質 本体: 低圧メラミン化粧板、アルミフレーム仕様
- 仕様 本体前木口 アルミフレーム仕様
扉: シャッター(透明)・鍵付き

L型カテーテルフック 5列*3本 sus304
スライド式

L型カテーテルフック3本付



シャッターを開めた状態

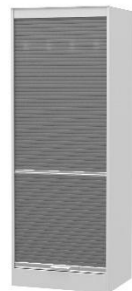

上部収納ユニット・64タイプ

ガラス窓

HC-SOU6950GN
HC-SOUF6950GN

価格 ¥225,700

価格 ¥237,000

昇降フイラー連結用穴付

「外寸」W668 × D550(612) × H572mm

- 材質 本体 低圧メラミン化粧板 白色
扉: メラミン化粧板 白
- 仕様 本体前木口 アルミフレーム仕様
取っ手 アルミ
可動棚 1枚 付 強化ガラスt4

上部収納ユニット・64タイプ



CB-SOU58N

セット価格 ¥179,800

CB-SOUF58N

セット価格 ¥188,800

昇降フイラー用穴付き

「外寸」W668 × D550(612) × H572mm

- 材質 本体 低圧メラミン化粧板 白色
扉: メラミン化粧板 白
- 仕様 本体前木口 アルミフレーム仕様
取っ手 アルミ
可動棚 1枚 付

HC-SOU(F)6950G、CB-SOU(F)58、専用 追加用棚板

TA-SPUT64

価格 ¥17,000

低圧メラミン化粧板貼 t19.2
(SUSオンダボ4個付き)

リフト収納付き上部ユニット

ガラス窓

HC-SOU6950G-RE
HC-SOUF6950G-RE

価格 ¥270,200

価格 ¥283,700

昇降フイラー連結用穴付き

「外寸」W668 × D550(612) × H572mm

- 材質 本体 低圧メラミン化粧板 白色
塗装仕上げ: メラミン化粧板 白
- 仕様 本体前木口 アルミフレーム仕様
取っ手 アルミ
強化ガラスt4

リフト収納付き上部ユニット

CB-SOU58-RE
CB-SOUF58-RE

価格 ¥222,000

価格 ¥233,100

昇降フイラー連結用穴付き

「外寸」W668 × D550(612) × H572mm

- 材質 本体 低圧メラミン化粧板 白色
塗装仕上げ: メラミン化粧板 白
- 仕様 本体前木口 アルミフレーム仕様
取っ手 アルミ

カテーテル収納ユニット-8

参考レイアウト



品番	数量	定価
HC-OP187N	1	263,000
HC-OPC187N	2	264,000
HC-KT187NsusL-4	1	287,000
HC-OPT1810N2	1	261,700
HC-SOU10548N	1	173,000
HC-SOU6968N	4	158,300
セット価格	1式	2,145,900



品番	数量	定価
HC-SHKT177susL-4	1	452,000
HC-SHC177	2	549,600
HC-SHTD177N	2	481,000
HC-SOU6950N	5	179,800
セット価格	1式	3,412,400

カテゴリー収納ユニット-11

アルミカート・46タイプ 2列10段カテゴリーフック付き・シャッター式



MC-SH21040・CA3 セット価格 ¥792,600

- 「セット外寸」 W1076×D781×H1655mm
- 材質 本体フレーム:アルミニウム(シャッターカギ付き)
トレイ・モジュラートレイ:ABS持続性帯電防止樹脂
- 仕様 パネルはアルミ複合板白色 キャスター125φ
スライドレール式 カテゴリーフック 3フック仕様
カテゴリーフック 1列に 3フック 取付済み
☆カテゴリーフックユニット 3本 付
☆取付用棚板 1枚 付

項目	トレイ
セット内容	TRY-645 0個 BAS-6410 7個 BAS-6417 2個
トレイ内寸	TRY-645 w538*d338*h52mm BAS-6410 w535*d335*h102mm BAS-6417 w528*d328*h162mm
トレインサート・仕切り板・名札等は別途手配ください。	

内視鏡収納カート・上部シャッター式



MCB-L23060D2 セット価格 ¥885,000

- 「セット外寸」 W1177×D561×H1653mm
- 材質 本体フレーム:アルミニウム(シャッターカギ付き)
トレイ・モジュラートレイ:ABS持続性帯電防止樹脂
- 仕様 パネルはアルミ積層材t3白色 キャスター125φ
下部 引出2段 スライドレール付き

項目	トレイ
セット内容	TRY-645 1個 BAS-6410 2個 BAS-6417 2個 TRY-345 1個 BAS-3410 5個
トレイ内寸	TRY-645 w538*d338*h52mm BAS-6410 w535*d335*h102mm BAS-6417 w528*d328*h162mm TRY-345 w245*d345*h52mm BAS-3410 w245*d335*h102mm
トレインサート・仕切り板・名札等は別途手配ください。	

大型アルミカート・64タイプ 1列10段カテゴリーフック付き・シャッター式



MC-SH11060・CA4 セット価格 ¥539,600

- 「セット外寸」 W839×D561×H1655mm
- 材質 本体フレーム:アルミニウム(シャッターカギ付き)
- 仕様 パネルはアルミ複合板白色 キャスター125φ
スライドレール式 カテゴリーフック 3フック仕様
カテゴリーフック 1列に 3フック 取付済み
☆カテゴリーフックユニット 4本 付
☆取付用棚板 1枚 付



SUS製 L型カテゴリーフック 『現物見本』



MC-SH11060・CA5 セット価格 ¥559,300

- 「セット外寸」 W839×D561×H1655mm
- 材質 本体フレーム:アルミニウム(シャッターカギ付き)
- 仕様 パネルはアルミ複合板白色 キャスター125φ
スライドレール式 カテゴリーフック 3フック仕様
カテゴリーフック 1列に 3フック 取付済み
☆カテゴリーフックユニット 5本 付
☆取付用棚板 1枚 付



SUS製 L型カテゴリーフック 『現物見本』

大型アルミカート・64タイプ 1列10段・シャッター式・カテゴリーホルダー付き

MC-SH11060・KH カテゴリーホルダー(KH-4)付 セット価格 ¥625,000



- 「セット外寸」 W839×D561×H1655mm
- 材質 本体フレーム:アルミニウム
トレイ・モジュラートレイ:ABS持続性帯電防止樹脂
- 仕様 パネルはアルミ複合板白色 キャスター125φ
樹脂サイドウォール400付き
透明シャッター・鍵付き

項目	トレイ
セット内容	TRY-645 2個 BAS-6410 5個 BAS-6417 2個
トレイ内寸	TRY-645 w538*d338*h52mm BAS-6410 w535*d335*h102mm BAS-6417 w528*d328*h162mm
トレインサート・仕切り板・名札等は別途手配ください。	

カテゴリーホルダーバリエーション

型番	寸法 (mm)	価格	仕様
KH-1	95*100*450	¥16,000	SUS 380*100*450
KH-2	190*100*450	¥30,000	SUS 380*100*450
KH-3	285*100*450	¥45,000	SUS 380*100*450
KH-4	380*100*450	¥60,000	SUS 380*100*450

納入写真・1



納入写真・2

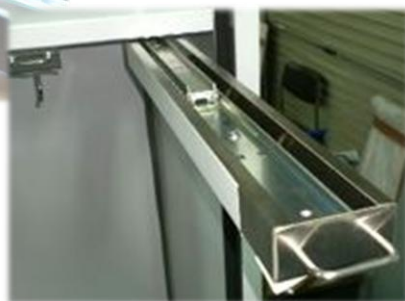





























memo

DRUG SAFE



藥品保管庫

薬品保管庫のバリエーション

	1重扉 H415	H300	H600	2重扉H415	H300	H600		
ピットロック オート付き	 PSK-34PLA			 PSK-34PLA-2			1重扉 シリンダー 錠  PSK-34S	1重扉 シリンダー 錠  PSK-34SH
ピットロック	 PSK-34PLC			 PSK-34PLC-2			2重扉 シリンダー 錠  PSK-34S-2	2重扉 シリンダー 錠  PSK-34SH-2
ピットロック 履歴管理	 PSK-34PLCRA			 PSK-34PLCRA-2			1重扉 テンキー  PSK-64DT2	1重扉 テンキー  PSK-64DT3
テンキー	 PSK-34T	 PSK-34TS	 PSK-34TH	 PSK-34T-2	 PSK-34TS-2	 PSK-34TH-2	1重扉 テンキー  PSK-64T3	1重扉 テンキー  PSK-64T
ナンバー ロック	 PSK-34N	 PSK-34NS	 PSK-34NH	 PSK-34N-2	 PSK-34NS-2	 PSK-34NH-2	2重扉 テンキー  PSK-64T3-2	1重扉 コンパクト テンキー  PSK-34TS-C

薬品保管庫-1

ピットロックオート式

PSK-34PLA セット価格 ¥165,000

「セット外寸」 W280×D400×H415mm

- 材質 本体フレーム: スチール(カギ付き)
- 仕様 ピットロックオート付 ・シリンダー錠
内部 稼働棚 1枚付

ピットロック本体以外は下記別売品(PSK-MKS)
を手配ください。

鍵の特徴

お手持ちのICカード(felica)が鍵になります
扉を閉めると自動的に施錠し、閉め忘れ防
止になります。
ユーザーの登録・追加・削除が簡単



ピットロックオート式二重扉仕様

PSK-34PLA-2 セット価格 ¥195,000

「セット外寸」 W280×D400×H415mm

- 材質 本体フレーム: スチール(カギ付き)
- 仕様 ピットロックオート付 ・シリンダー錠
内部 稼働棚 1枚付
内部扉 シリンダー錠付

ピットロック本体以外は下記別売品(PSK-MKS)を
手配ください。

鍵の特徴

お手持ちのICカード(felica)が鍵になります
扉を閉めると自動的に施錠し、閉め忘れ防
止になります。
ユーザーの登録・追加・削除が簡単



ピットロック式

PSK-34PLC セット価格 ¥151,000

「セット外寸」 W280×D400×H415mm

- 材質 本体フレーム: スチール(鍵付き)
- 仕様 ピットロック付
内部 稼働棚 1枚付

ピットロック本体以外は下記別売品(PSK-MKS)
を手配ください。

鍵の特徴

お手持ちのICカード(felica)が鍵になります
利用方法に合わせてリストバンド・IC内臓
シールでも利用できます。
ユーザーの登録・追加・削除が簡単



ピットロック式二重扉仕様

PSK-34PLC-2 セット価格 ¥167,500

「セット外寸」 W280×D400×H415mm

- 材質 本体フレーム: スチール(鍵付き)
- 仕様 ピットロック付
内部 稼働棚 1枚付
内部扉 シリンダー錠付

ピットロック本体以外は下記別売品(PSK-MKS)を
手配ください。

鍵の特徴

お手持ちのICカード(felica)が鍵になります
利用方法に合わせてリストバンド・IC内臓
シールでも利用できます。
ユーザーの登録・追加・削除が簡単



ピットロック式用カードセット

PSK-MKS セット価格 ¥25,000

セットカード内容
・モード設定カード x1枚 ・メンバー登録カード x1枚
・メンバー削除カード x1枚 ・非常キー x1枚

PSK-IC セット価格 ¥5,000

個人用カード(1人分)

金庫をCBTサイドウォール、サイドレールに取付ける場合は専用棚板が必要です。

薬品保管庫-2

ピットロックコンパクト履歴管理式

PSK-34PCRA

セット価格 ¥189,000

「セット外寸」 W280×D400×H415mm

- 材質 本体フレーム: スチール(カギ付き)
- 仕様 ピットロックコンパクト付・シリンダー錠
内部 稼働棚 1枚付

ピットロック本体以外は下記別売品(PSK-MKS2および必要分の個人カードPSK-IC)を手配ください。

鍵の特徴

お手持ちのICカード(felica)が鍵になります
扉を閉めると自動的に施錠し、閉め忘れ防止になります。
ユーザーの登録・追加・削除が簡単



ピットロックコンパクト履歴管理式二十扉タイプ

PSK-34PRA-2

セット価格 ¥216,000

「セット外寸」 W280×D400×H415mm

- 材質 本体フレーム: スチール(カギ付き)
- 仕様 ピットロックコンパクト付・シリンダー錠
内部 稼働棚 1枚付
内部扉 シリンダー錠付

ピットロック本体以外は下記別売品(PSK-MKS2および必要分の個人カードPSK-IC)を手配ください。

鍵の特徴

お手持ちのICカード(felica)が鍵になります
扉を閉めると自動的に施錠し、閉め忘れ防止になります。
ユーザーの登録・追加・削除が簡単



ピットロックコンパクト履歴管理式用カードセット

特長

- お手持ちのICカードでロックできる!
- 切欠き寸法は、一般的なオフィス用錠前と同じ!
- ユーザーの登録・追加・削除が簡単にできる!
- 履歴機能付システム収納庫と同じセキュリティを一般的なオフィス用錠前サイズで実現!

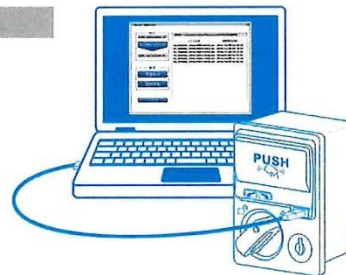

PSK-MKS2

セット価格 ¥29,600

セットカード内容
モード設定カード x1枚
メンバー登録カード x1枚
メンバー削除カード x1枚
履歴抽出カード x1枚
非常キー x1枚

PSK-IC

セット価格 ¥5,000

個人用カード(1人分)

PSK-K

セット価格 ¥3,000

内筒交換キー



カギのかけ方・あけ方

■カギのかけ方



- ① 起動ボタンを押し、ICカードをかざします。
- ② ツマミを **🔒** に回すとカギがかかります。

※メンバーモードの場合は、あらかじめ登録したICカードを使用してください。

■カギのあけ方

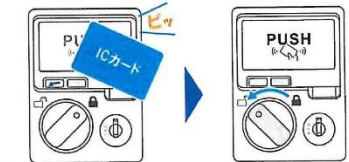

- ① 起動ボタンを押し、ICカードをかざします。
- ② ツマミを **🔓** に回すとカギがあきます。

履歴抽出方法・閲覧方法

■履歴抽出方法

- ① PCに「履歴抽出ソフト」をインストール
- ② PCと錠前を接続する
- ③ 錠前の起動ボタンを押し「履歴抽出カード」をかざす



■履歴閲覧方法

- ① 時計・履歴管理プログラムを起動する
- ② 見たい履歴ファイルを選択する
- ③ 『履歴閲覧』ボタンを押す



金庫をCBTサイドウォール、サイドレールに取付る場合は専用棚板が必要です。

ピットロックコンパクト履歴管理式用カード・キー

PSK-MKS2

セット価格 ¥29,600

セットカード内容
 モード設定カード x1枚
 メンバー登録カード x1枚
 メンバー削除カード x1枚
 履歴抽出カード x1枚
 非常キー x1枚

音量設定カード
PSK-OS

価格 ¥7,000



別売品

ICシール PSK-ICC

セット価格 ¥2,650

手持ちの個人カードに貼ることによって
 薬品庫の開閉ができます。



注意シール PSK-CC

セット価格 ¥28,000

IC CARD Arial Bold Italic

メンバー 設定カード 注意点 別売品

- カードを曲げたり、強い衝撃を与えないでください。
- 高温、直射日光にさらさないでください。
- アンテナ及びカードに金属を近づけた状態で使用しないでください。

HG丸ジツクM-PRO

注意点

- カードを曲げたり、強い衝撃を与えないでください。
- 高温、直射日光にさらさないでください。
- アンテナ及びカードに金属を近づけた状態で使用しないでください。

別売品

123456

バーコード
Code39

個人用カード(1人分) PSK-IC

価格 ¥5,000



内筒交換キー PSK-K

価格 ¥3,000



非常解除キー PSK-S

価格 ¥オープン



内筒assy

PSK-N

セット価格 ¥オープン



薬品保管庫-3

テンキー式



PSK-34T セット価格 ¥126,000

「セット外寸」 W280×D400×H415mm

- 材質 本体フレーム:スチール(カギ付き)
- 仕様 電池式テンキー付・シリンダー錠
内部 稼働棚 1枚付



金庫をCBTサイドウォール、サイドレールに取付る場合は専用棚板が必要です。

テンキー式二重扉仕様



PSK-34T-2 セット価格 ¥145,000

「セット外寸」 W280×D400×H415mm

- 材質 本体フレーム:スチール(カギ付き)
- 仕様 電池式テンキー付・シリンダー錠
内部 稼働棚 1枚付
内部扉 シリンダー錠付



ナンバーロック式



PSK-34N セット価格 ¥93,500

「セット外寸」 W280×D400×H415mm

- 材質 本体フレーム:スチール(鍵付き)
- 仕様 手動式ナンバーロック付
内部 稼働棚 1枚付



ナンバーロック式二重扉仕様



PSK-34N-2 セット価格 ¥108,000

「セット外寸」 W280×D400×H415mm

- 材質 本体フレーム:スチール(鍵付き)
- 仕様 手動式ナンバーロック付
内部 稼働棚 1枚付
内部扉 シリンダー錠付



テンキー式小



PSK-34TS セット価格 ¥108,000

「セット外寸」 W280×D400×H300mm

- 材質 本体フレーム:スチール(カギ付き)
- 仕様 電池式テンキー付
シリンダー錠付き
内部 稼働棚 1枚付



テンキー式小二重扉仕様



PSK-34TS-2 セット価格 ¥124,000

「セット外寸」 W280×D400×H300mm

- 材質 本体フレーム:スチール(カギ付き)
- 仕様 電池式テンキー付
シリンダー錠付き
内部 稼働棚 1枚付
内部扉はシリンダー錠付



薬品保管庫-4

ナンバーロック式



NOロックを下記に変更

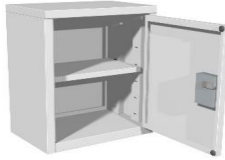

PSK-34NS

セット価格 ¥93,500

「セット外寸」 W280×D400×H300mm

- 材質 本体フレーム:スチール(鍵付き)
- 仕様 手動式ナンバーロック付
内部 稼働棚 1枚付

金庫をCBTサイドウォール、サイドレールに取付る場合は専用棚板が必要です。

ナンバーロック式二重扉仕様



NOロックを下記に変更



PSK-34NS-2

セット価格 ¥107,500

「セット外寸」 W280×D400×H300mm

- 材質 本体フレーム:スチール(鍵付き)
- 仕様 手動式ナンバーロック付
内部 稼働棚 1枚付
内部扉はシリンダー錠付

シリンダー錠式

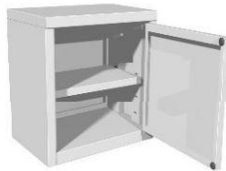

PSK-34S

セット価格 ¥81,000

「セット外寸」 W280×D400×H300mm

- 材質 本体フレーム:スチール(カギ付き)
- 仕様 シリンダー錠
内部 稼働棚 1枚付

シリンダー錠式二重扉仕様



PSK-34S-2

セット価格 ¥94,000

「セット外寸」 W280×D400×H300mm

- 材質 本体フレーム:スチール(カギ付き)
- 仕様 シリンダー錠
内部 稼働棚 1枚付
内部扉はシリンダー錠付

テンキー式



PSK-34TH

セット価格 ¥151,000

「セット外寸」 W280×D400×H600mm

- 材質 本体フレーム:スチール(カギ付き)
- 仕様 電池式テンキー付
シリンダー錠付き
内部 稼働棚 1枚付

テンキー式二重扉仕様



PSK-34TH-2

セット価格 ¥168,000

「セット外寸」 W280×D400×H600mm

- 材質 本体フレーム:スチール(カギ付き)
- 仕様 電池式テンキー付
シリンダー錠付き
内部 稼働棚 1枚付
内部扉はシリンダー錠付

薬品保管庫-5

ナンバーロック式



NOロックを下記に変更



PSK-34NH セット価格 ¥104,300

「セット外寸」 W280×D400×H600mm

□ 材質 本体フレーム:スチール(鍵付き)

□ 仕様 手動式ナンバーロック付
内部 稼働棚 1枚付

金庫をCBTサイドウォール、サイドレールに取付る場合は専用棚板が必要です。

ナンバーロック式二重扉仕様



NOロックを下記に変更



PSK-34NH-2 セット価格 ¥107,500

「セット外寸」 W280×D400×H600mm

□ 材質 本体フレーム:スチール(鍵付き)

□ 仕様 手動式ナンバーロック付
内部 稼働棚 1枚付
内部扉はシリンダー錠付

シリンダー錠式

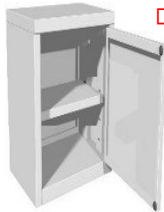

PSK-34SH セット価格 ¥92,000

「セット外寸」 W280×D400×H600mm

□ 材質 本体フレーム:スチール(カギ付き)

□ 仕様 シリンダー錠
内部 稼働棚 1枚付

シリンダー錠式二重扉仕様



PSK-34SH-2 セット価格 ¥103,000

「セット外寸」 W280×D400×H600mm

□ 材質 本体フレーム:スチール(カギ付き)

□ 仕様 シリンダー錠
内部 稼働棚 1枚付
内部扉はシリンダー錠付

テンキー式大



PSK-64T セット価格 ¥295,000

「セット外寸」 W560×D400×H415mm

□ 材質 本体フレーム:スチール(カギ付き)

□ 仕様 電池式テンキー付・シリンダー錠付き
内部 稼働棚 1枚付

薬品金庫テンキー式小 34CBT用



PSK-34T-34 セット価格 ¥151,000

「セット外寸」 W265×D400×H415mm

取付専用棚板 PSK-TA34SSが必要です。

□ 材質 本体フレーム:スチール(カギ付き)

□ 仕様 電池式テンキー付
シリンダー錠付き
内部 稼働棚 1枚付

薬品保管庫-6

金庫をCBTサイドウォール、サイドレールに取付る場合は専用棚板が必要です。

テンキー式 大 扉3枚付



PSK-64T3 セット価格 ¥378,000

「セット外寸」 W560×D400×H520mm

- 材質 本体フレーム:スチール(カギ付き)
- 仕様 電池式テンキー付
シリンダー錠付き
扉小部 稼働棚 1枚付
扉大部 稼働棚 1枚付

テンキー式 大 扉3枚付二重扉仕様



PSK-64T3-2 セット価格 ¥443,000

「セット外寸」 W560×D400×H520mm

- 材質 本体フレーム:スチール(カギ付き)
- 仕様 電池式テンキー付
シリンダー錠付き
扉小部 稼働棚 1枚付
扉大部 稼働棚 1枚付
内部扉はシリンダー錠付



テンキー式 大 引き出し付



PSK-64DT2 セット価格 ¥399,000

「セット外寸」 W560×D400×H600mm

- 材質 本体フレーム:スチール(カギ付き)
- 仕様 電池式テンキー付
シリンダー錠付き
扉部 稼働棚 1枚付



テンキー式 大 引き出し付



PSK-64DT3 セット価格 ¥435,000

「セット外寸」 W560×D400×H732mm

- 材質 本体フレーム:スチール(カギ付き)
- 仕様 電池式テンキー付
シリンダー錠付き
扉部 稼働棚 1枚付



薬品保管庫-7

非常解除キー



PSK-KEY

価格 ¥5,600

テンキー-EL026B用非常解除キー

複数人員でキー管理する場合や紛失時に必要です。

テンキーについて



金庫用テンキー

PSK-1

定価

¥33,300

EL-026B

テンキーは消耗品です。病棟で使用しますと2~3年程度で、テンキーの反応が悪くなる、ノブ部が動かなくなる可能性があります。

- (1) テンキーが反応しなくなる……通電ゴムの摩耗が疑われます。
- (2) テンキーが反応しない………基盤等の故障が疑われます。
- (3) ノブが回らない………ソレノイドの故障が疑われます。
- (4) テンキーが反応しない………電池切れの可能性がります。
- (5) メーカーの原因究明対応に3週間程度の日数がかかります。
- (6) **病院での使用品は修理対応できませんので新品を購入することをお勧めします。ただし保証期間中(1年間)はメーカーより新品と交換いたします。**

金庫扉には暗唱番号登録・閉め方開け方の説明シールがついています。

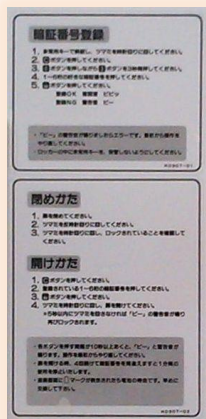

二重扉タイプの参考写真



ダイヤル錠タイプ

カードキータイプ



クローム



金庫用専用棚板 64

PSK-TA64SS

価格 ¥16,000

「外寸」 W600×D400×H10mm

材質 スチール(塗装仕上げ)

W280金庫 1個 使用時は左右どちらにも取付できます。空きスペースは収納棚として使用できます。

薬品庫を底板の上に置く場合は不要です。

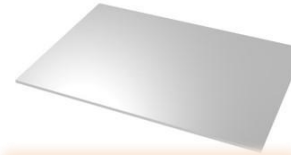

金庫用専用棚板

金庫用専用棚板 34

PSK-TA34SS

価格 ¥16,000

「セット外寸」 W300×D400×H10mm

材質 スチール(塗装仕上げ)

薬品庫を底板の上に置く場合は不要です。

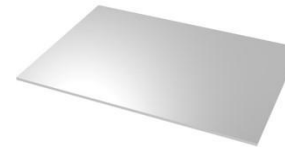

NEW

スライド書見台付

金庫用専用棚板 64

TA-TA64SD-PSK

価格 ¥83,000

収納状態

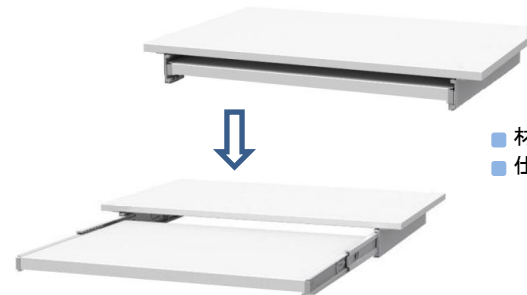

引き出した状態

- 材質 SPCC t1.0
- 仕様 取付棚部 スチール 粉体塗装
記載部 スチール 粉体塗装白色
スライドレール付き
引出時ストッパー機能付き
レバーを解除すると収納できます。



薬品保管庫-8

コンパクトテンキー付き薬品庫

PSK-34TS-C

セット価格 ¥160,000

「セット外寸」 W280×D400×H300mm

- 材質 本体フレーム:スチール(カギ付き)
- 仕様 電池式コンパクトテンキー付・シリンダー錠付き
内部 稼働棚 1枚付
非常解除シリンダーキー付
バッテリー切れ、電氣的トラブルが発生した際にも、物理的に解除可能、万が一の再にもご安心頂けます。
電池寿命は使い方にもよりますが約2年

【 青字は価格改定 】
コンパクトテンキーロック

高さが93mmで省スペースで2段扉対応が可能です。
小スペース対応ができるので、麻薬、向精神薬等の分別の薬品庫が小スペースで取付可能

【オプション】
非常解除キー-EPL01-EK

価格 ¥6,300



セキュリティ機能

システムロック



暗証番号を複数回間違えると、一定時間キー入力を受け付けません。

セキュリティタイマー



解錠時の暗証番号入力後、15秒以内にツマミをopenに回さないで再施錠しますので、鍵の閉め忘れを防ぎます。

キーインターバルタイマー



暗証番号入力時に15秒間次のキー入力がないと、自動的に入力済みの数字がクリアされます。

金庫をCBTサイドウォール、サイドレールに取付の場合は専用棚板が必要です。

施錠方法



- ①最初に扉を閉めて
クリアキー「C」を押す
- ②4桁の暗証番号を決めて入力
ビジーモードの場合は今回限りの暗証番号を。メンバーモードの場合、初回入力時の暗証番号を記憶しますので次回以降は番号入力は不要です。
- ③最後に登録キー「M」を押す
※暗証番号を間違えて押した場合、登録キーを押す前であればクリアキーでリセットし、最初から入力しなおす事ができます。
- ④ツマミを から に回せば施錠されます

開錠方法

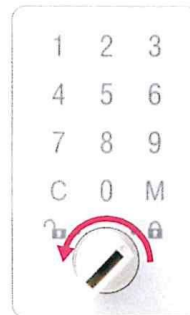

- ①最初にクリアキー「C」を押す
- ②4桁の暗証番号を入力
- ③暗証番号が合っていれば、照合OKを示す「ピー」という電子音が鳴り固定されていたノブが解除されます
- ④ツマミを から に回せば解錠されます
施錠時も開錠時も暗証番号を入力する際は盗み見されない様にご注意下さい。



memo

SYSTEM FURNITURE

STAINLESS STORAGE



ステンレス収納庫

下部収納商品仕様書

本体外装	: ステンレスsus304 t1.2HL
本体内装	: ステンレスsus304t1.0BA
引戸	: ステンレス、HL強化ガラス 鍵付
棚板	: ステンレスSUS304t1.2HL 4枚
引手	: SUS 製
鍵	: シリンダー錠 ボールカスター付
硝子	: 透明強化ガラスt4
棚受け	: SUS304 耐荷重130kgf/4個

CBH-SS094018

セット価格 ¥621,000

「セット外寸」 W900×D400×H1800mm

SUS304 HL 引き違い硝子扉 鍵付き
棚板 4枚付き

ステンレス 収納庫(1)

ステンレス 収納庫 下部収納

CBH-SS186518

セット価格 ¥897,000

「セット外寸」 W1800×D650×H1800mm
SUS304 HL 引き違い硝子扉 鍵付き
棚板 4枚付き



CBH-SS156518

セット価格 ¥793,500

「セット外寸」 W1500×D650×H1800mm
SUS304 HL 引き違い硝子扉 鍵付き
棚板 4枚付き



CBH-SS126518

セット価格 ¥690,000

「セット外寸」 W1200×D650×H1800mm
SUS304 HL 引き違い硝子扉 鍵付き
棚板 4枚付き



CBH-SS094015

セット価格 ¥573,850

「セット外寸」 W900×D400×H1500mm
SUS304 HL 引き違い硝子扉 鍵付き
棚板 4枚付き



CBH-SS184518

セット価格 ¥862,500

「セット外寸」 W1800×D450×H1800mm
SUS304 HL 引き違い硝子扉 鍵付き
棚板 4枚付き



CBH-SS154518

セット価格 ¥759,000

「セット外寸」 W1500×D450×H1800mm
SUS304 HL 引き違い硝子扉 鍵付き
棚板 4枚付き



CBH-SS124518

セット価格 ¥655,500

「セット外寸」 W1200×D450×H1800mm
SUS304 HL 引き違い硝子扉 鍵付き
棚板 4枚付き



CBH-SS094515

セット価格 ¥603,750

「セット外寸」 W900×D450×H1500mm
SUS304 HL 引き違い硝子扉 鍵付き
棚板 4枚付き



ステンレス 収納庫(2)

ステンレス 収納庫 上部収納



CBH-SS1845U

セット価格 ¥オープン

「セット外寸」 W1800 × D450 × H600mm



CBH-SS1865U

セット価格 ¥オープン

「セット外寸」 W1800 × D650 × H600mm



CBH-SS1545U

セット価格 ¥オープン

「セット外寸」 W1500 × D450 × H600mm



CBH-SS1565U

セット価格 ¥オープン

「セット外寸」 W1500 × D650 × H600mm



CBH-SS1245U

セット価格 ¥オープン

「セット外寸」 W1200 × D450 × H600mm



CBH-SS1265U

セット価格 ¥オープン

「セット外寸」 W1200 × D650 × H600mm

上部収納商品仕様書

本体外装	: ステンレスsus304 t1.2HL
本体内装	: ステンレスsus304t1.0BA
引戸	: ステンレス、HL強化ガラス 鍵付
棚板	: ステンレスSUS304t1.2HL 1枚
引手	: SUS 製
鍵	: シリンダー錠
硝子	: 透明強化ガラスt4
棚受け	: SUS304 耐荷重130kgf/4個

ステンレス 収納庫 下部収納

CBH-SS154015T

セット価格 ¥828,000

「セット外寸」 W1500 × D400 × H1500mm

SUS304 HL 引き違い硝子扉 鍵付き
棚板 上ユニット 3枚付き
下ユニット 無し



スライド天板付き



ステンレス滅菌材料 キャビネット

滅菌材料キャビネット

CB-SS170

セット価格 ¥940,000

「セット外寸」 W773×D550×H1700mm

仕様・材質 本体フレーム:ステンレス HLカギ付き
 扉 :ステンレス、HL強化ガラス 鍵付
 棚板 :ステンレス
 ハンガー ステンレス



サイドウォール仕様

セット内容	SS60-002×2個 TA-S64×2個 BAS-6410S×3個
トレイ内寸	BAS-6410S W535×D335×H102mm
棚板	TA-S64 W600×D400×H 8mm
ハンガー	SUS-K W600×D400×H 8mm

トレイインサート・仕切板・名札等は別途手配ください。



オプション部品

ステンレスハンガー5本タイプ SS60-002

セット価格 ¥53,000

「セット外寸」 W600×D400×H10mm

材質 ステンレス SUS304
ハンガー5本付き

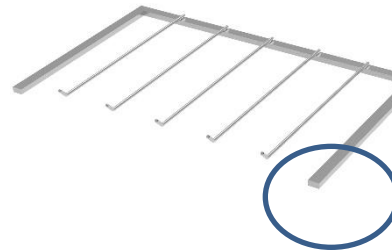

サイドレールに装着することにより
鉗子の収納等ができます。

ステンレスハンガー4本タイプ SS60-003

セット価格 ¥51,000

「セット外寸」 W600×D400×H10mm

材質 ステンレス SUS304
ハンガー4本付き

サイドレールに装着することにより
鉗子の収納等ができます。

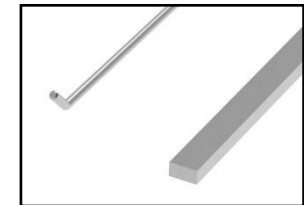
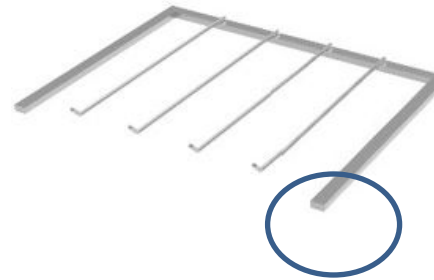

ステンレスバスケット

BAS-6410S

価格 ¥33,000

「セット外寸」 W600×D400×H105mm

材質 ステンレス SUS304 丸棒

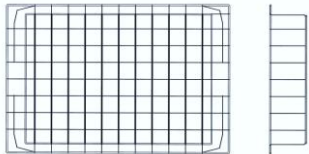

ステンレス棚板

TA-S64

価格 ¥17,000

「セット外寸」 W600×D400×H11mm

材質 ステンレス SUS304 HL

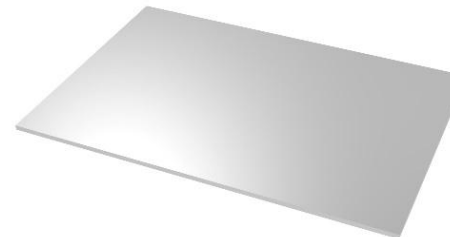

memo

STAINLESS PASS THROUGH CBT AND PASS BOX

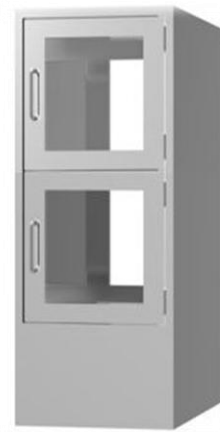

ステンレスパススルーCBT・パスBOX

パススルー キャビネット

PB-S401連結詳細（エンドパネル取付例）

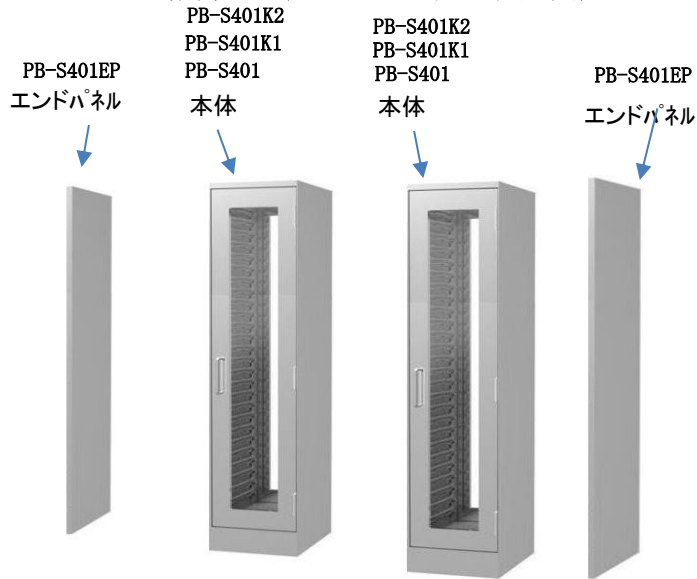

PB-S401連結詳細（隙間埋めBOX取付例）

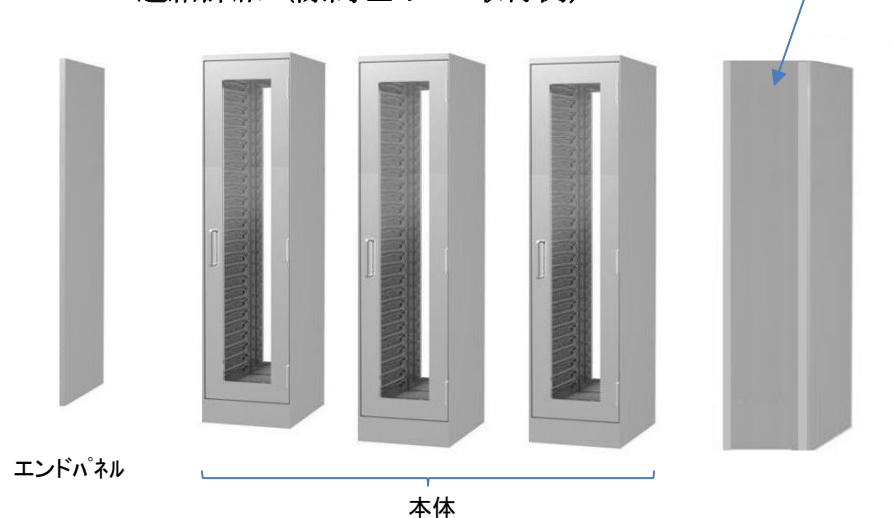

使用目的

清潔、非清潔のゾーニングを明確化することを主な目的とし、清污間の物品の受渡し及び保管に使用します。

使用場所 中央材料室

特徴

- ☆本体両面に扉がついており、パススルータイプとなっています。左右にエンドパネルが付きます。何連でも像連が可能です。
- ☆本体には60cm×40cmのモジュール化されたトレイ・バスケット類を収納する事ができます。
- ☆扉は、保管物の確認ができるように両面とも透明になっています。
- ☆インターロック(同時開閉防止機能)を標準で組み込んでいます。

仕様

○寸法w30+480+30×D690×H1800

本体 ステンレス製 外部HL仕上げ・内部磨き仕上げ；扉ステンレスHL仕上げ；窓部 強化硝子(透明)；ステンレスハンドル、樹脂レールは硝子繊維入り400タイプ
鍵付き、鍵無しの製作が可能です。



サイドレール400仕様

別製対応

高さ別製は対応可能です。

ステンレス パススルーキャビネット・増連タイプ

ステンレスパススルーキャビネット・46タイプ

鍵無し

両側 鍵無し

PB-S401

セット価格 ¥868,800

「セット外寸」 W480×D690×H1800mm
 ☆陰圧をかけた室内も廊下側も鍵が無いタイプ
 ☆左右にエンドパネルを取り付けしないと
 商品として成立しません。

- 材質 本体フレーム:ステンレスHL
- 仕様 インターロック付 鍵無し・右ヒンジ
 扉 :ステンレスHL 強化ガラスt4
 内部には樹脂レール400タイプ付23段
 サイドレール400仕様

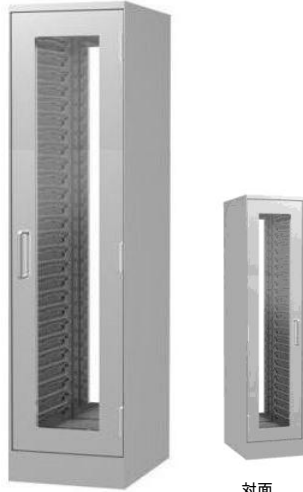

対面

(注) 現場施工が必要な場合は別途 お問い合わせください。

ステンレスパススルーキャビネット・46タイプ

鍵片方のみ

廊下側のみ鍵付き PB-S401K1

セット価格 ¥879,400

「セット外寸」 W480×D690×H1800mm
 ☆陰圧をかけた室内、鍵無し廊下側は鍵が付いたタイプ
 ☆左右にエンドパネルを取り付けしないと
 商品として成立しません。

- 材質 本体フレーム:ステンレスHL
- 仕様 インターロック付 室内側鍵無し・右ヒンジ
 扉 :ステンレスHL 強化ガラスt4
 内部には樹脂レール400タイプ付23段
 サイドレール400仕様

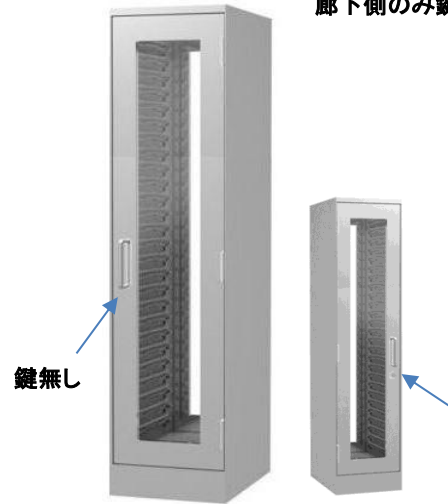

鍵無し

鍵

対面

ステンレスパススルーキャビネット・エンドパネル

PB-S401EP

セット価格 ¥160,000

「セット外寸」 W30×D690×H1800mm

★エンドパネルは2枚で1セットです。

- 材質 本体フレーム:ステンレスHL

(注)巾寸法については変更できませんので、
 壁との隙間はエンドパネル、シール等でふさい
 てください。
 開口に合わせて2連、3連といくらでも
 増連できます。
 トレー類は別途手配下さい。



ステンレスパススルーキャビネット・46タイプ

鍵付き

両側 鍵付き PB-S401K2

セット価格 ¥881,300

「セット外寸」 W480×D690×H1800mm
 ☆陰圧をかけた室内も廊下側も鍵付きタイプ
 ☆左右にエンドパネルを取り付けしないと
 商品として成立しません。

- 材質 本体フレーム:ステンレスHL
- 仕様 インターロック付 鍵付き・右ヒンジ
 扉 :ステンレスHL 強化ガラスt4
 内部には樹脂レール400タイプ付23段
 サイドレール400仕様

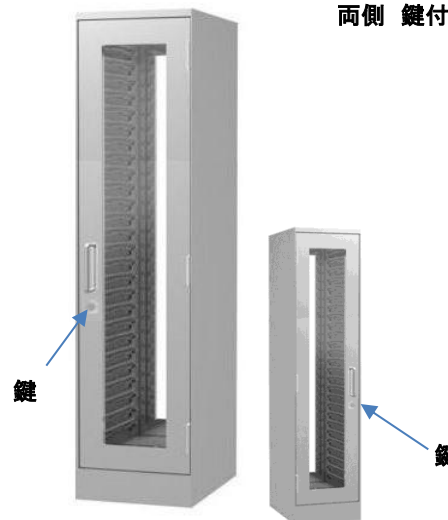

鍵

鍵

対面

ステンレス パススルーキャビネット・単体連結タイプ

エンドパネル無し単独1連タイプ 鍵無し

両側 鍵無し PB-S525

セット価格 ¥905,000

「セット外寸」 W525 × D690 × H1800mm

★陰圧をかけた室内も廊下側も鍵が無いタイプ
向かって右ヒンジ
単独でエンドパネルはありません。

- 材質 本体フレーム: ステンレスHL
- 仕様 インターロック付 鍵無し・右ヒンジ
扉 : ステンレスHL 強化ガラスt4
内部には樹脂レール400タイプ付23段
サイドレール400仕様



対面

(注) 現場施工が必要な場合は別途 お問い合わせください。

エンドパネル無し単独1連タイプ

鍵片方のみ

廊下側のみ鍵付き PB-S525K1

セット価格 ¥916,000

「セット外寸」 W525 × D690 × H1800mm

★陰圧をかけた室内、鍵無し
廊下側は鍵が付いたタイプ
向かって右ヒンジ
単独でエンドパネルはありません。

- 材質 本体フレーム: ステンレスHL
- 仕様 インターロック付 室内側鍵無し・右ヒンジ
扉 : ステンレスHL 強化ガラスt4
内部には樹脂レール400タイプ付23段
サイドレール400仕様



鍵

対面

エンドパネル無し単独1連タイプ

鍵付き

両側 鍵付き PB-S525K2

セット価格 ¥918,000

「セット外寸」 W525 × D690 × H1800mm

★陰圧をかけた室内も廊下側も鍵が有るタイプ

向かって右ヒンジ
単独でエンドパネルはありません。

- 材質 本体フレーム: ステンレスHL
- 仕様 インターロック付 両面鍵付き・右ヒンジ
扉 : ステンレスHL 強化ガラスt4
内部には樹脂レール400タイプ付23段
サイドレール400仕様

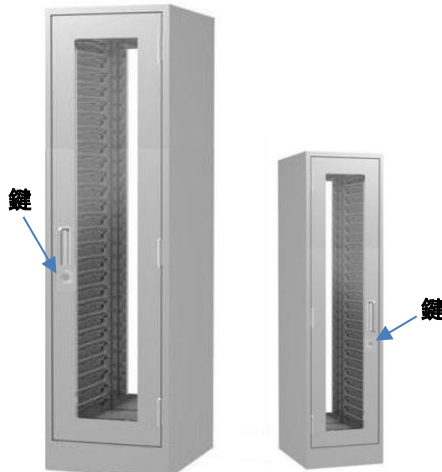

対面

壁との隙間埋めボックス

隙間埋めBOX PB-BOX

セット価格 ¥ OPEN

「セット外寸」 W*** × D690 × H1800mm

- 仕様・材質 本体フレーム: ステンレスHL

★見積時に壁との隙間寸法を指示ください。



ステンレス パススルーキャビネット・単独タイプ

エンドパネル無し単独2連タイプ

鍵無し

両側 鍵無し PB-S1020

セット価格 ¥1,767,000



対面

「セット外寸」 W1020×D690×H1800mm
 ☆陰圧をかけた室内も廊下側も鍵が無いタイプ
 向かって右ヒンジ
 単独でエンドパネルはありません。

- 材質 本体フレーム:ステンレスHL
- 仕様 インターロック付 鍵無し・右ヒンジ
 扉 :ステンレスHL 強化ガラスt4
 内部には樹脂レール400タイプ付23段
 サイドレール400仕様



(注) 現場施工が必要な場合は別途 お問い合わせください。

エンドパネル無し単独2連タイプ

鍵片方のみ

廊下側のみ鍵付き PB-S1020K1

セット価格 ¥1,778,000



対面 鍵

「セット外寸」 W1020×D690×H1800mm

☆陰圧をかけた室内、鍵無し廊下側は鍵が付いたタイプ
 向かって右ヒンジ
 単独でエンドパネルはありません。

- 材質 本体フレーム:ステンレスHL
- 仕様 インターロック付 室内側鍵無し・右ヒンジ
 扉 :ステンレスHL 強化ガラスt4
 内部には樹脂レール400タイプ付23段
 サイドレール400仕様



エンドパネル無し単独2連タイプ

鍵付き

両側 鍵付き PB-S1020K2

セット価格 ¥1,782,000



対面

「セット外寸」 W1020×D690×H1800mm
 ☆陰圧をかけた室内も廊下側も鍵が有るタイプ
 向かって右ヒンジ
 単独でエンドパネルはありません。

- 材質 本体フレーム:ステンレスHL
- 仕様 インターロック付 両面鍵付き・右ヒンジ
 扉 :ステンレスHL 強化ガラスt4
 内部には樹脂レール400タイプ付23段
 サイドレール400仕様



ステンレス パスボックス 架台付

パスボックス

両面鍵付き

ステンレス 1列1段タイプ

DB-S601-K2

セット価格 ¥423,000

「セット外寸」 W600×D620×H1600mm

- 材質 本体フレーム:ステンレスHL
- 仕様 インターロック付き
扉 :ステンレスHL 強化ガラスt4
両面鍵付き
下部FIXパネル無し
右ヒンジ
架台 SUS304 HL アジャスター付き

(注)寸法については現場開口に合わせて設定してください。
開口に合わせて2連、3連といくらでも増連できます。
巾木の高さは現場開口に合わせて設定できます。

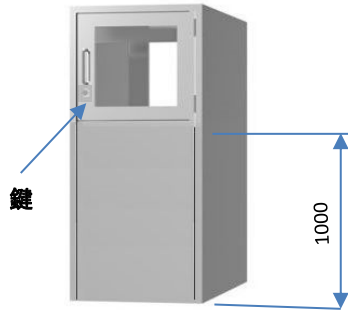

(注)現場施工が必要な場合は別途 お問い合わせください。

パスボックス

両面鍵付き

ステンレス 1列2段タイプ

DB-S602-K2

セット価格 ¥578,000

「セット外寸」 W600×D620×H1500mm

- 材質 本体フレーム:ステンレスHL
- 仕様 インターロック付き
扉 :ステンレスHL 強化ガラスt4
両面鍵付き
下部FIXパネル無し
右ヒンジ
架台 SUS304 HL アジャスター付き

(注)寸法については現場開口に合わせて設定してください。
開口に合わせて2連、3連といくらでも増連できます。
巾木の高さは現場開口に合わせて設定できます。

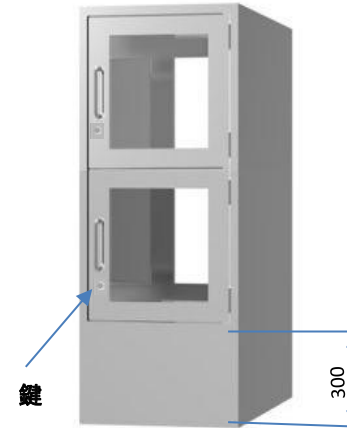

パスボックス

両面鍵付き

ステンレス 1列3段タイプ

DB-S603-K2

セット価格 ¥743,000

「セット外寸」 W600×D620×H1800mm

- 材質 本体フレーム:ステンレスHL
- 仕様 インターロック付き
扉 :ステンレスHL 強化ガラスt4
両面鍵付き
下部FIXパネル無し
右ヒンジ
架台 SUS304 HL アジャスター付き

(注)寸法については現場開口に合わせて設定してください。
開口に合わせて2連、3連といくらでも増連できます。
巾木の高さは現場開口に合わせて設定できます。

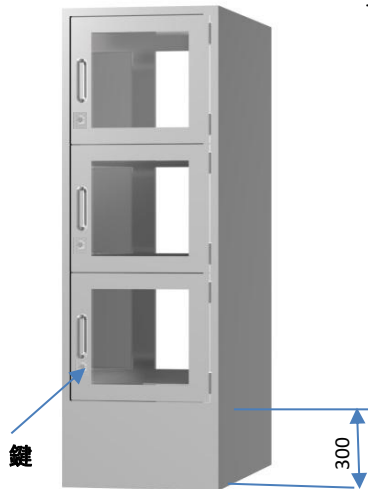

パスボックス

両面鍵付き

ステンレス 1列4段タイプ

DB-S604-K2

セット価格 ¥1,100,000

「セット外寸」 W600×D620×H2000mm

- 材質 本体フレーム:ステンレスHL
- 仕様 インターロック付き
扉 :ステンレスHL 強化ガラスt4
両面鍵付き
下部FIXパネル無し
右ヒンジ
架台 SUS304 HL アジャスター付き

(注)寸法については現場開口に合わせて設定してください。
開口に合わせて2連、3連といくらでも増連できます。
巾木の高さは現場開口に合わせて設定できます。

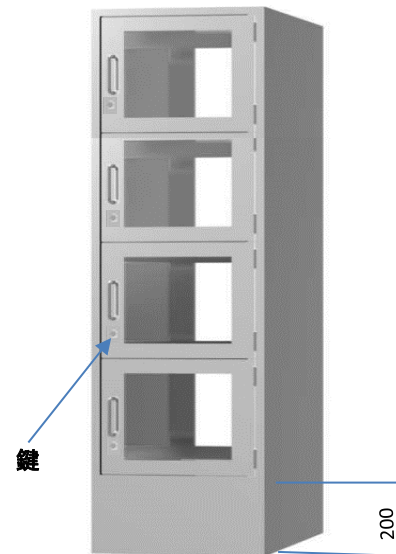

ステンレス パスボックス

パスボックス

両面鍵付き

ステンレス 1列1段タイプ

DB-S601A-K2

セット価格 ¥363,000

「セット外寸」 W600×D620×H600mm

- 材質 本体フレーム:ステンレスHL
- 仕様 インターロック付き
扉 :ステンレスHL 強化ガラスt4
両面鍵付き
下部FIXパネル無し
右ヒンジ

(注)寸法については現場開口に合わせて設定してください。
開口に合わせて2連、3連といくらでも増連できます。

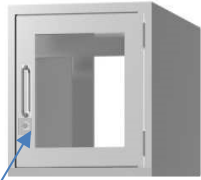

鍵

(注) 現場施工が必要な場合は別途 お問い合わせください。

パスボックス

両面鍵付き

ステンレス 1列2段タイプ

DB-S602A-K2

セット価格 ¥478,000

「セット外寸」 W600×D620×H1200mm

- 材質 本体フレーム:ステンレスHL
- 仕様 インターロック付き
扉 :ステンレスHL 強化ガラスt4
両面鍵付き
下部FIXパネル無し
右ヒンジ

(注)寸法については現場開口に合わせて設定してください。
開口に合わせて2連、3連といくらでも増連できます。



鍵

パスボックス

両面鍵付き

ステンレス 1列3段タイプ

DB-S603A-K2

セット価格 ¥643,000

「セット外寸」 W600×D620×H1500mm

- 材質 本体フレーム:ステンレスHL
- 仕様 インターロック付き
扉 :ステンレスHL 強化ガラスt4
両面鍵付き
下部FIXパネル無し
右ヒンジ

(注)寸法については現場開口に合わせて設定してください。
開口に合わせて2連、3連といくらでも増連できます。

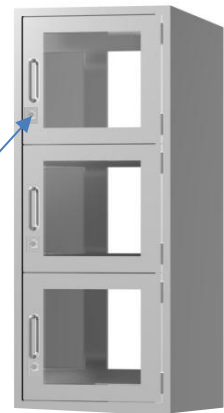

鍵

パスボックス

両面鍵付き

ステンレス 1列4段タイプ

DB-S604A-K2

セット価格 ¥1,000,000

「セット外寸」 W600×D620×H1800mm

- 材質 本体フレーム:ステンレスHL
- 仕様 インターロック付き
扉 :ステンレスHL 強化ガラスt4
両面鍵付き
下部FIXパネル無し
右ヒンジ

(注)寸法については現場開口に合わせて設定してください。
開口に合わせて2連、3連といくらでも増連できます。

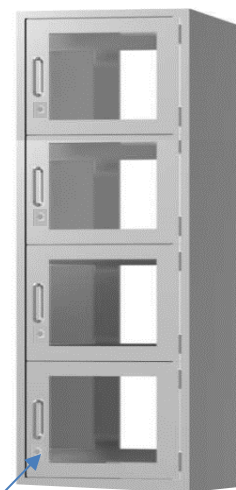

鍵

採尿パスボックス

引き戸タイプ

DB-S401K2

セット価格 333,000

「セット外寸」 W400×D400×H400mm

- 仕様・材質 本体フレーム:ステンレスHI
引違扉 アクリル乳白色
内部 棚板 1枚

**現場の必要寸法に応じて別製
対応が可能ですので別途お問
合せてください。**

(注) 現場施工が必要な場合は別途
お問い合わせください。
施工に必要なアンクル等については
別途ご依頼ください。



トイレ側



検査室側

固定アンクル
は壁の中に埋
め込み

(注) 現場施工が必要な場合は別途 お問い合わせください。

開き戸タイプ

DB-S401K

セット価格 333,000

「セット外寸」 W400×D400×H400mm

- 仕様・材質 本体フレーム:ステンレスHL
扉 アクリル 乳白色
内部 棚板 1枚

**現場の必要寸法に応じて別製
対応が可能ですので別途お問
合せてください。**

(注) 現場施工が必要な場合は別途
お問い合わせください。
施工に必要なアンクル等については
別途ご依頼ください。



トイレ側



検査室側

固定アンクル
は壁の中に埋
め込み

SYSTEM FURNITURE

OPEN LACK

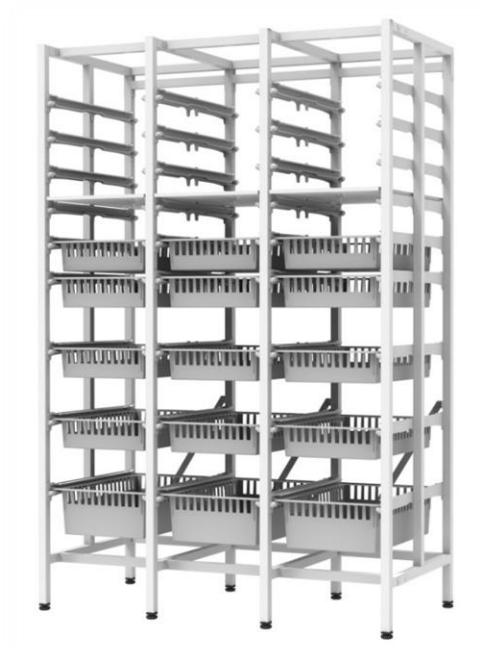

オープンラック

現場組立式

オープンラック

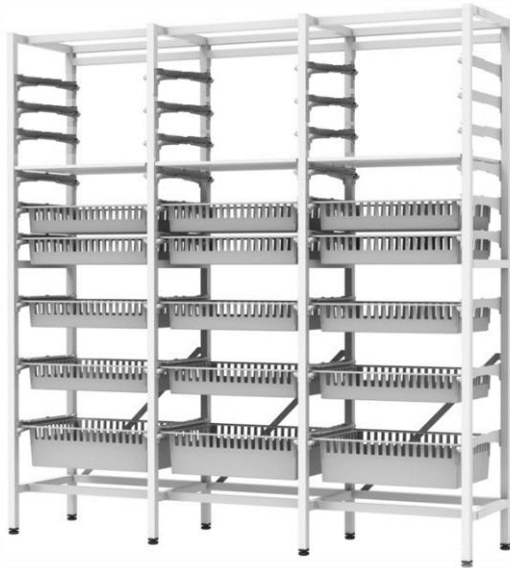

1連にTRY-645は最大12個取付可能
 BAS-6410は最大12個取付可能
 BAS-6417は最大6個取付可能
 棚板TA-T64Nは最大12枚取付可能



64用400レール・取付アダプター付き



46用600レール・取付アダプター付き

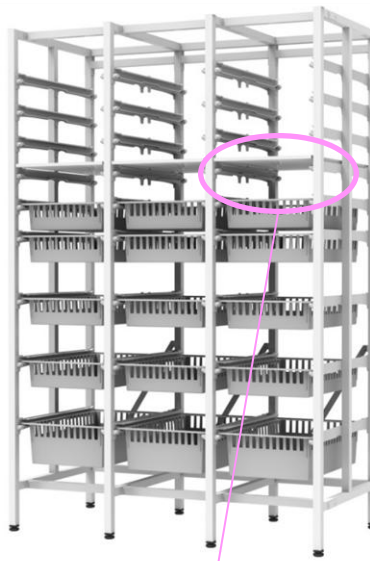

棚板取付位置

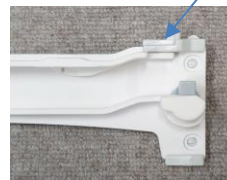

使用目的

病院内で使用する注射薬・診療材料等の管理・保管用として使用します。

使用場所

病棟・外来・救急・透析・採血室・
 内視鏡室・放射線・ICU・NICU・手
 術室・中央材料室・SPD倉庫

特 徴

☆本体には60cm×40cmのモジュール化されたトレイ・バスケット類を収納する事ができます。

☆)本体は、収納量、業務内容に応じて1連から2連・3連……と自由に連結、増減ができます。CGは参考写真です。

仕 様

○645×N+30(W)×465(D)×2000(H)……W60タイプ

○445×N+30(W)×665(D)×2000(H)……W40タイプ

スチールパイプ仕様

本体 粉体塗装 アジャスター付き

硝子繊維入りレール400/600

オープンラック64 (材料ラック・滅菌器材ラック)

現場組立式

スチールラック・64タイプ

OP-64

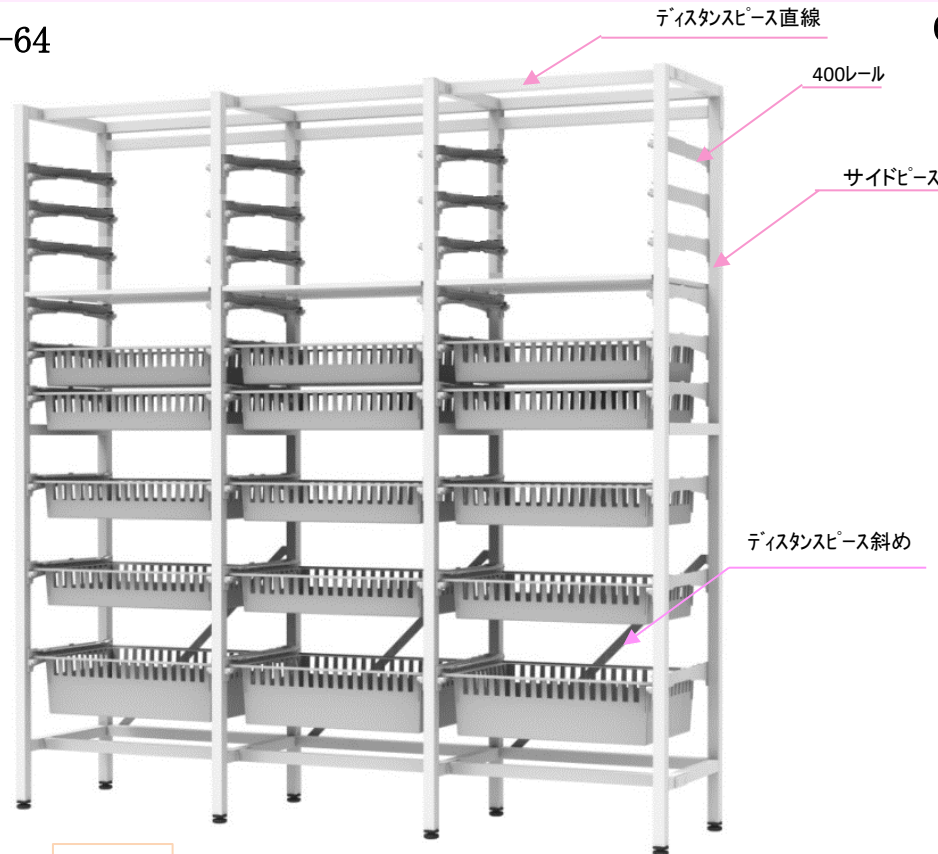
基本セット
OP-64-1増連用セット
OP-64-0増連用セット
OP-64-0

特徴

- 何連でも連結できます。
- レールは12段まで取り付けできます。
- 現場組立式・現場施工については別途ご依頼ください。

★ 壁隙でなく島置きで使用したい場合は耐震固定等の問題がありますので別途ご相談ください

OP-64-3 3連基本セット

セット価格 ¥530,100

「セット外寸」 W1976×D462×H2000mm
 サイドピース 4本 ディスタンスピース直線 12本
 ディスタンスピース斜め 3本

- 材質 本体フレーム:スチール パウダーコーティング
 □ 仕様 レール9段×3列付き

項目	トレイ	
セット内容	TRY-645 0個	BAS-6410 12個
	BAS-6417 3個	棚板 TA-T64N 3枚
トレイ内寸	TRY-645	w538*d338*h52mm
	BAS-6410	w535*d335*h102mm
	BAS-6417	w528*d328*h162mm
	TA-T64N	w600*d400*t11mm
※	トレイ内サート・仕切り板・名札等は別途手配ください。 レールは最大12段×3列まで増やせます。	

増連対応

(ご相談)

ホコリつきにくい

抜け落ち防止

仕切板

(注) 現場組立が必要な場合は別途お問い合わせください。

OP-64-1 1連基本セット

セット価格 ¥209,000

「セット外寸」 W684×D462×H2000mm
 サイドピース 2本 ディスタンスピース直線 4本
 ディスタンスピース斜め 1本

項目	トレイ	
セット内容	TRY-645 0個	BAS-6410 4個
	BAS-6417 1個	棚板 TA-T64N 1枚

OP-64-0 増連用セット

セット価格 ¥160,500

「セット外寸」 W652×D462×H2000mm
 サイドピース 1本 ディスタンスピース直線 4本
 ディスタンスピース斜め 1本

項目	トレイ	
セット内容	TRY-645 0個	BAS-6410 4個
	BAS-6417 1個	棚板 TA-T64N 1枚

OP-64-4009 レールセット

セット価格 ¥27,500

400レール9段分のセット(左右各9本)

OP-64-4001 レールセット

セット価格 ¥3,070

400レール1段分のセット(左右各1本)

オープンラック46 (材料ラック・滅菌器材ラック)

現場組立式

スチールラック・46タイプ

OP-46

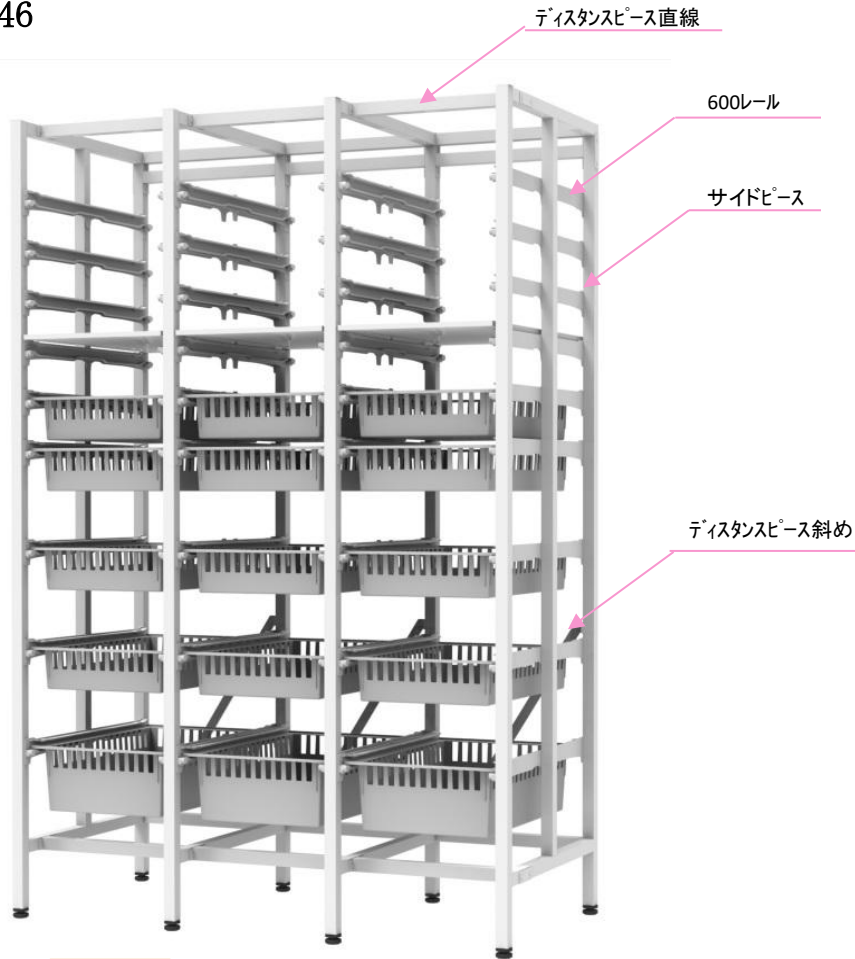
基本セット
OP-46-1増連用セット
OP-46-0増連用セット
OP-46-0

OPK-1 島置き使用で2台を背合わせで使用するための連結金具

OPK-2 壁固定金具

OPK-3 床固定金具

☆ 上記金具が必要な場合は別途ご相談ください。

OP-46-3 3連基本セット

セット価格 ¥539,600

「セット外寸」 W1375 × D662 × H2000mm
 サイドピース4本 デスタンスピース直線12本
 デスタンスピース斜め 3本

- 材質 本体フレーム:スチール パウダーコーティング
モジュラートレイ:ABS持続性帯電防止樹脂
棚板:メラミン化粧板貼り
- 仕様 レール9段 × 3列付き

項目	トレイ
セット内容	TRY-645 0個 BAS-6410 12個
	BAS-6417 3個 棚板 TA-T64N 3枚
トレイ内寸	TRY-645 w538*d338*h52mm
	BAS-6410 w535*d335*h102mm
	BAS-6417 w528*d328*h162mm
	TA-T64N w600*d400*t11mm
トレイサート・仕切り板・名札等は別途手配ください。 ※レールは最大12段 × 3列まで増やせます。	

増連対応 (ご相談)	ホコリつきにくい	抜け落ち防止	仕切板	(注) 現場組立が必要な場合は別途お問い合わせください。
---------------	----------	--------	-----	------------------------------

OP-46-1 1連基本セット

セット価格 ¥218,500

サイドピース2本 デスタンスピース直線4本 デスタンスピース斜め1本
 「セット外寸」 W481 × D662 × H2000mm

項目	トレイ
セット内容	TRY-645 0個 BAS-6410 4個
	BAS-6417 1個 棚板 TA-T64N 1枚

OP-46-0 増連用セット

セット価格 ¥165,400

サイドピース1本 デスタンスピース直線4本 デスタンスピース斜め1本
 「セット外寸」 W477 × D662 × H2000mm

項目	トレイ
セット内容	TRY-645 0個 BAS-6410 4個
	BAS-6417 1個 棚板 TA-T64N 1枚

OP-46-6009 レールセット

セット価格 ¥39,900

600レール9段分のセット

※レールは最大12段まで取り付けできます。

OP-46-6001 レールセット

セット価格 ¥4,436

600レール1段分のセット

SYSTEM FURNITURE

STIHL NURSE CART



ナースカート

NEW ナースカートのバリエーション

	椅子付きタイプ		椅子無しタイプ	
<h3>トレイ固定タイプ</h3> <p>トレイはスライドしませんが物の出し入れは容易にでき、コストパフォーマンスが高い商品</p> <p>★ノーマルタイプ</p> <p>椅子付きトレイ2段タイプ MC-NA-LT2CN</p> <p>椅子無しトレイ2段タイプ MC-NA-LT2N</p> <p>★サイドバスケット付き</p> <p>椅子付きトレイ2段タイプ MC-NA-LT2CBN</p> <p>椅子無しトレイ2段タイプ MC-NA-LT2BN</p>	<p>MC-NA-LT2CN</p> <p>★ノーマルタイプ</p> 	<p>MC-NA-LT2CBN</p> <p>★サイドバスケット付き</p> 	<p>MC-NA-LT2N</p> <p>★ノーマルタイプ</p> 	<p>MC-NA-LT2BN</p> <p>★サイドバスケット付き</p> 
	<p>MC-NA-ST2CBN</p> <p>★サイドバスケット付き</p> 	<p>MC-NA-ST3CBN</p> <p>★サイドバスケット付き</p> 	<p>MC-NA-ST2BN</p> <p>★サイドバスケット付き</p> 	<p>MC-NA-ST3BN</p> <p>★サイドバスケット付き</p> 
	<p>MC-NA-ST2CN</p> <p>★ノーマルタイプ</p> 	<p>MC-NA-ST3CN</p> <p>★ノーマルタイプ</p> 	<p>MC-NA-ST2N</p> <p>★ノーマルタイプ</p> 	<p>MC-NA-ST3N</p> <p>★ノーマルタイプ</p> 
	<p>MC-NA-ST2CBN</p> <p>★サイドバスケット付き</p> 	<p>MC-NA-ST3CBN</p> <p>★サイドバスケット付き</p> 	<p>MC-NA-ST2BN</p> <p>★サイドバスケット付き</p> 	<p>MC-NA-ST3BN</p> <p>★サイドバスケット付き</p> 
	<p>MC-NA-ST2CN</p> <p>★ノーマルタイプ</p> 	<p>MC-NA-ST3CN</p> <p>★ノーマルタイプ</p> 	<p>MC-NA-ST2N</p> <p>★ノーマルタイプ</p> 	<p>MC-NA-ST3N</p> <p>★ノーマルタイプ</p> 

トレイスライドタイプ

トレイがスライドしますがトレイをスライドさせなくても物の出し入れは容易にできます。

★サイドバスケット付き

- 椅子付きトレイ2段タイプ MC-NA-ST2CBN
- 椅子付きトレイ3段タイプ MC-NA-ST3CBN
- 椅子無しトレイ2段タイプ MC-NA-ST2BN
- 椅子無しトレイ3段タイプ MC-NA-ST3BN

トレイスライドタイプ

サイドバスケット無し

★ノーマルタイプ

トレイがスライドしますがトレイをスライドさせなくても物の出し入れは容易にできます。サイドバスケットは付いておりません。

- 椅子付きトレイ2段タイプ MC-NA-ST2CN
- 椅子付きトレイ3段タイプ MC-NA-ST3CN
- 椅子無しトレイ2段タイプ MC-NA-ST2N
- 椅子無しトレイ3段タイプ MC-NA-ST3N
- サイドバスケットは後付けできます。

椅子付ナースカートのコンセプト

ナースセンターが狭くなっている
 昨今、センターテーブル、椅子を
 なくすことによりナースセンター内の動線をよ
 くすることを考えた商品である。
 病室で座ってパソコン入力ができる。
 ナースカートに椅子がついているために狭い
 病室に椅子を置いておく必要がない。

毀れ止めエッジはパソコンが脱落し
 ない深さに設定
 天板は抗菌仕様メラミン
 抗ウイルス仕様をご希望の場合は
 別途お問合せください。

椅子クッションの特徴

- ◎耐アルコール
- ◎耐次亜塩素酸
- ◎抗菌性 表面に付着した菌(大腸菌・黄色ブドウ球菌・MRSA)の繁殖を抑制します。
- ◎汚れが付きにくい

椅子部 耐荷重 125kgf
 許容荷重 300kgf

◎ ガススプリングを新タイプに変更しました。

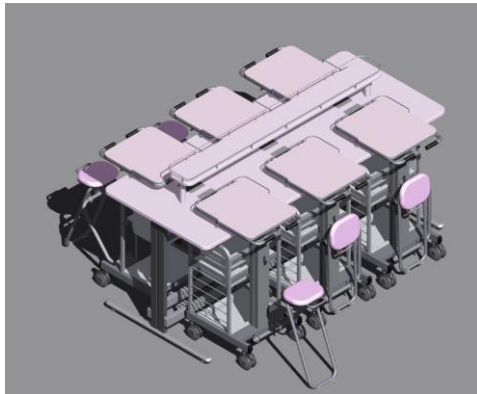

(Workcell Nursing対応商品)



↑ (進化)



椅子付きのために行ったり来たりせず
 に患者の側で椅子に座って仕事が
 できるようになったが セル看護提供方式
 に対応するためにはトレーの収納量が
 不足している。

★こんなところが便利です。

- ① 移動しながらどこでも座って情報処理ができるようになりました。
- ② ナース・ステーション内に場所をとるナースピットはいりません。
- ③ ナース・ステーション内に大きなテーブルやイスはいりません。
- ④ 作業面の高さは自由に変更できます。
- ⑤ カンファレンスもカートに座ったまますぐに始めることができ、余分な配線やナースピットを必要としません。
- ⑥ 病棟への処置と電子処理を現場時点で完了する事ができます。

取付キャスター



可塑性ゴム車 グレー



可塑性ゴム車 グレー
 ストッパー付き

椅子付ナースカートの注意シール各種



A 天板昇降レバー案内シール
座るとき注意シール



B キャスターストッパー
注意シール



C 手挟み注意シール



D 天板昇降レバー案内
シール



E トレー耐荷重シール



ワイヤーハンガー・収納例

(a) アルコール消毒入れ



(b) 針収納容器入れ



(c) バーコードリーダー



(d) ゴミ箱



(e) 書類ファイル



(f) カルテ



(g) タブレット端末



ノートパソコン
15インチ

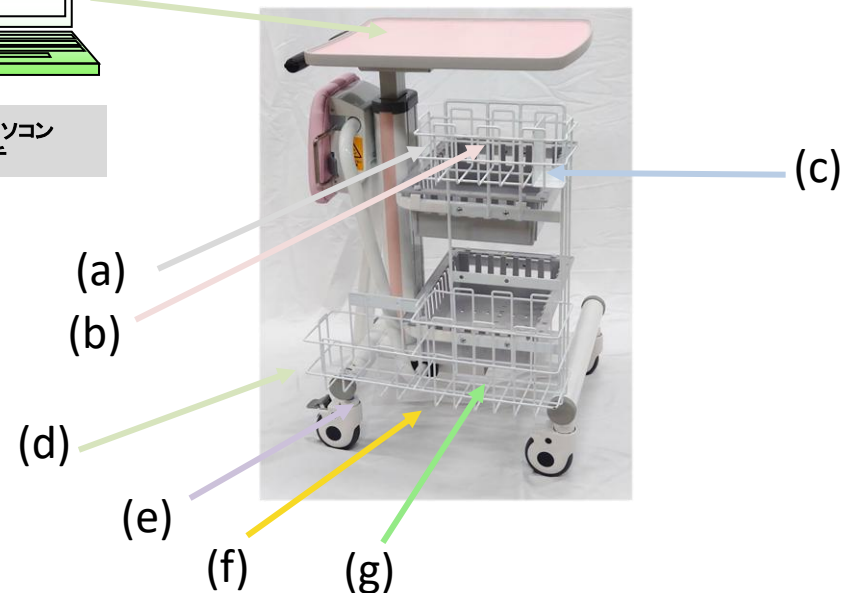

NEW 椅子付きナースカート・トレイ 2段仕様

トレイ固定タイプ

椅子付き トレイ2段・サイドバスケット無し

MC-NA-LT2CN

セット価格 ¥217,300

「セット外寸」 W498×D1035(583)×H850~1050mm

トレイはスライドしませんが物の出し入れは容易にでき、コストパフォーマンスが高い商品

仕様 本体フレーム: スチールパイプ
天板 マリニ化化粧板(ピンク色)樹脂打ち込みエッジ
こぼれ止め仕様

塗装色 白色

キャスター φ100 2か所スッパ-付き

車輪はφ100 可塑性ゴム 色グレー ノンマーキング
加工仕様
34トレイ 2段



トレイ固定タイプ

椅子付き トレイ2段・サイドバスケット付き

MC-NA-LT2CBN

セット価格 ¥226,000

「セット外寸」 W615×D1035(583)×H850~1050mm

トレイはスライドしませんが物の出し入れは容易にでき、コストパフォーマンスが高い商品

仕様 本体フレーム: スチールパイプ
天板 マリニ化化粧板(ピンク色)樹脂打ち込みエッジ
こぼれ止め仕様

塗装色 白色

キャスター φ100 2か所スッパ-付き

車輪はφ100 可塑性ゴム 色グレー ノンマーキング
加工仕様
34トレイ 2段
サイドバスケット付き



トレイスライドタイプ

椅子付き トレイ2段・サイドバスケット無し

MC-NA-ST2CN

セット価格 ¥224,000

「セット外寸」 W498×D1035(583)×H850~1050mm

トレイがスライドしますがトレイをスライドさせなくても物の出し入れは容易にできます。

仕様 本体フレーム: スチールパイプ
天板 マリニ化化粧板(ピンク色)樹脂打ち込みエッジ
こぼれ止め仕様

塗装色 白色

キャスター φ100 2か所スッパ-付き

車輪はφ100 可塑性ゴム 色グレー ノンマーキング
加工仕様
34トレイ 2段



トレイスライドタイプ

椅子付き トレイ2段・サイドバスケット付き

MC-NA-ST2CBN

セット価格 ¥232,700

「セット外寸」 W615×D1035(583)×H850~1050mm

トレイがスライドしますがトレイをスライドさせなくても物の出し入れは容易にできます。

仕様 本体フレーム: スチールパイプ
天板 マリニ化化粧板(ピンク色)樹脂打ち込みエッジ
こぼれ止め仕様

塗装色 白色

キャスター φ100 2か所スッパ-付き

車輪はφ100 可塑性ゴム 色グレー ノンマーキング
加工仕様
34トレイ 2段
サイドバスケット付き



NEW 椅子付きナースカート トレー3段仕様**トリスライドタイプ**

椅子付き トレー3段・サイドバスケット無し

MC-NA-ST3CN セット価格 ¥235,800

「セット外寸」 W498×D1035(583)×H850~1050mm

トレイがスライドしますがトレイをスライドさせなくても物の出し入れは容易にできます。

仕様 本体フレーム:スチールパイプ
 天板 マリニ化粧板(ピンク色)樹脂打ち込みエッジ
 こぼれ止め仕様
 塗装色 白色
 キャスター φ100 2か所スッパ-付き
 車輪はφ100 可塑性ゴム 色グレー ノンマーキング
 加工仕様
 34トレイ 3段

**トリスライドタイプ**

椅子付き トレー3段・サイドバスケット付き

MC-NA-ST3CBN セット価格 ¥244,500

「セット外寸」 W615×D1035(583)×H850~1050mm

トレイがスライドしますがトレイをスライドさせなくても物の出し入れは容易にできます。

仕様 本体フレーム:スチールパイプ
 天板 マリニ化粧板(ピンク色)樹脂打ち込みエッジ
 こぼれ止め仕様
 塗装色 白色
 キャスター φ100 2か所スッパ-付き
 車輪はφ100 可塑性ゴム 色グレー ノンマーキング
 加工仕様
 34トレイ 3段
 サイドバスケット付き

**NEW** ナースカート トレー3段仕様**トリスライドタイプ**

椅子無し トレー3段・サイドバスケット無し

MC-NA-ST3N セット価格 ¥163,300

「セット外寸」 W498×D583×H850~1050mm

トレイがスライドしますがトレイをスライドさせなくても物の出し入れは容易にできます。

仕様 本体フレーム:スチールパイプ
 天板 マリニ化粧板(ピンク色)樹脂打ち込みエッジ
 こぼれ止め仕様
 塗装色 白色
 キャスター φ100 2か所スッパ-付き
 車輪はφ100 可塑性ゴム 色グレー ノンマーキング
 加工仕様
 34トレイ 3段

**トリスライドタイプ**

椅子無し トレー3段・サイドバスケット付き

MC-NA-ST3BN セット価格 ¥172,000

「セット外寸」 W498×D583×H850~1050mm

トレイがスライドしますがトレイをスライドさせなくても物の出し入れは容易にできます。

仕様 本体フレーム:スチールパイプ
 天板 マリニ化粧板(ピンク色)樹脂打ち込みエッジ
 こぼれ止め仕様
 塗装色 白色
 キャスター φ100 2か所スッパ-付き
 車輪はφ100 可塑性ゴム 色グレー ノンマーキング
 加工仕様
 34トレイ 3段
 サイドバスケット付き



NEW ナースカート トレー2段仕様

トレイ固定タイプ

椅子無し トレー2段・サイドバスケット無し



MC-NA-LT2N セット価格 ¥137,900

「セット外寸」 W498×D583×H850~1050mm

トレイはスライドしませんが物の出し入れは容易にでき、コストパフォーマンスが高い商品

仕様 本体フレーム:スチールパイプ
天板 マリニ化粧板(ピンク色)樹脂打ち込みエッジ
こぼれ止め仕様

塗装色 白色
キャスター φ100 2か所スッパ-付き
車輪はφ100 可塑性ゴム 色グレー ノンマーキング
加工仕様
34トレイ 2段

トレイ固定タイプ

椅子無し トレー2段・サイドバスケット付き



MC-NA-LT2BN セット価格 ¥146,600

「セット外寸」 W615×D583×H850~1050mm

トレイはスライドしませんが物の出し入れは容易にでき、コストパフォーマンスが高い商品

仕様 本体フレーム:スチールパイプ
天板 マリニ化粧板(ピンク色)樹脂打ち込みエッジ
こぼれ止め仕様

塗装色 白色
キャスター φ100 2か所スッパ-付き
車輪はφ100 可塑性ゴム 色グレー ノンマーキング
加工仕様
34トレイ 2段
サイドバスケット付き



トレイスライドタイプ

椅子無し トレー2段・サイドバスケット無し



MC-NA-ST2N セット価格 ¥147,100

「セット外寸」 W498×D583×H850~1050mm

トレイがスライドしますがトレイをスライドさせなくても物の出し入れは容易にできます。

仕様 本体フレーム:スチールパイプ
天板 マリニ化粧板(ピンク色)樹脂打ち込みエッジ
こぼれ止め仕様

塗装色 白色
キャスター φ100 2か所スッパ-付き
車輪はφ100 可塑性ゴム 色グレー ノンマーキング
加工仕様
34トレイ 2段

トレイスライドタイプ

椅子無し トレー2段・サイドバスケット付き



MC-NA-ST2BN セット価格 ¥155,800

「セット外寸」 W498×D583×H850~1050mm

トレイがスライドしますがトレイをスライドさせなくても物の出し入れは容易にできます。

仕様 本体フレーム:スチールパイプ
天板 マリニ化粧板(ピンク色)樹脂打ち込みエッジ
こぼれ止め仕様

塗装色 白色
キャスター φ100 2か所スッパ-付き
車輪はφ100 可塑性ゴム 色グレー ノンマーキング
加工仕様
34トレイ 2段
サイドバスケット付き



ナースカート用オプション

MC-NA-5N

バッテリーボックス

セット価格 ¥5,800

取付ビス付き



MC-NA-6N

スライド天板(マウス台)

セット価格 ¥10,000

取付ビス付き

マウスパット付き

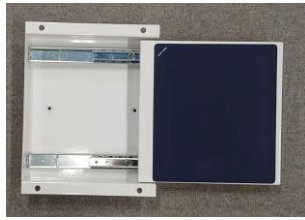

MC-NA-7N

天板落止 (こぼれ止め)

セット価格 ¥9,000

取付ビス付き

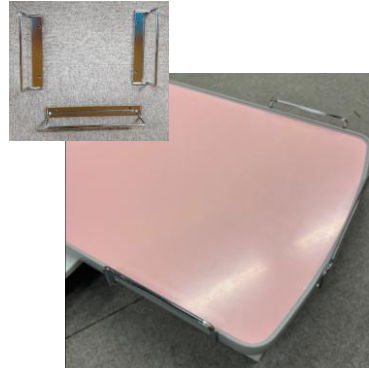

MC-NA-8N

サイドバスケット

セット価格 ¥オープン価格

材質 スチールΦ3 コート仕上白

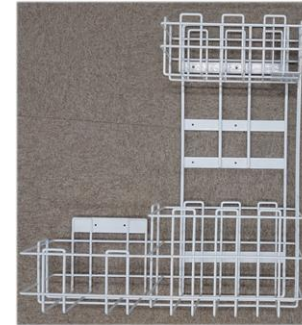

モジュラートレイ 34・10タイプ
BAS-3410

外寸法/W300×D400×H108mm
内寸法/W245×D345×H102mm
材質/ABS(持続性帯電防止)
搭載加重 5kg

専用仕切り板は34トレイのページ
参照



MC-NA-9N

オプション取付ベース
2段用

セット価格 ¥オープン価格

材質 SUS304



MC-NA-10N

オプション取付ベース
3段用

セット価格 ¥オープン価格

材質 スチール粉体塗装白色



MC-NA-11N

補助バスケット

セット価格 ¥オープン価格

材質 スチール樹脂コーティング



MC-NA-8N
補助バスケット

ナースカート用オプション

椅子付ナースカート

(Workcell Nursing 対応商品)

椅子付ナースカート

MC-NA-CNN

セット価格 ¥オープン価格

「セット外寸」 W1035×D611×H850~1050mm

仕様 本体フレーム: スチールパイプ
 天板: 珪藻土化粧板(ピンク色)樹脂打ち込みエッジ
 こぼれ止め仕様
 クッション: シンコール オールマイテーター(ピンク)
 塗装色: 白色
 キャスター: φ100 2か所ストップ付き
 車輪はφ100 可塑性ゴム 色グレー
 ノンマーキング加工仕様
 34トレイ 3段

ガススプリングを新タイプに変更しました。

キャスターを変更しました。

★ 毀れ止めエッジはパソコンが脱落し
ない深さに設定天板部・椅子部は公的機関で強
度検査済

椅子を収納した状態



オプションを装着した状態

取付キャスター

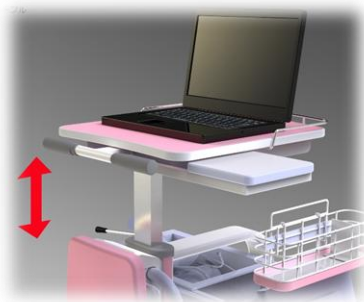

可塑性ゴム車 グレー

可塑性ゴム車 グレー
ストッパー付き

オプション

MC-NA-1N

セット価格 ¥オープン価格

バッテリーボックス

取付ビス付き



MC-NA-2N

セット価格 ¥オープン価格

スライド天板(マウス台)

取付ビス付き



MC-NA-3N

セット価格 ¥オープン価格

天板落止 (こぼれ止め)

取付ビス付き



特願2011-87545 ナースカート及びこれを備えた総合カート

椅子付ナースカートのトレイの収納例 (Workcell Nursing 対応商品)

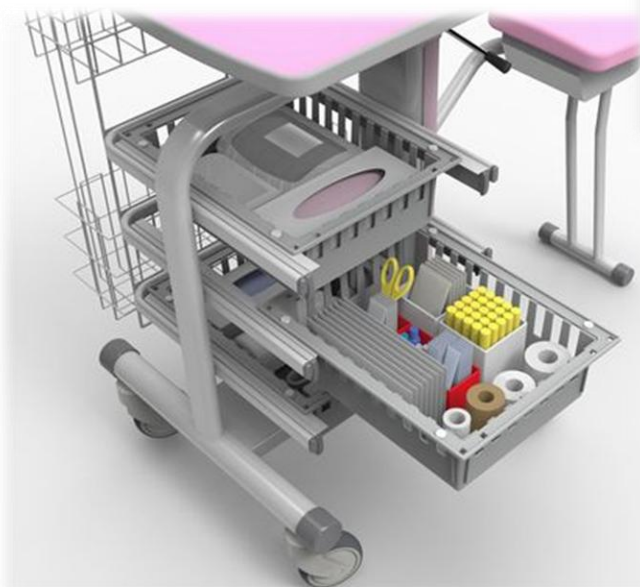
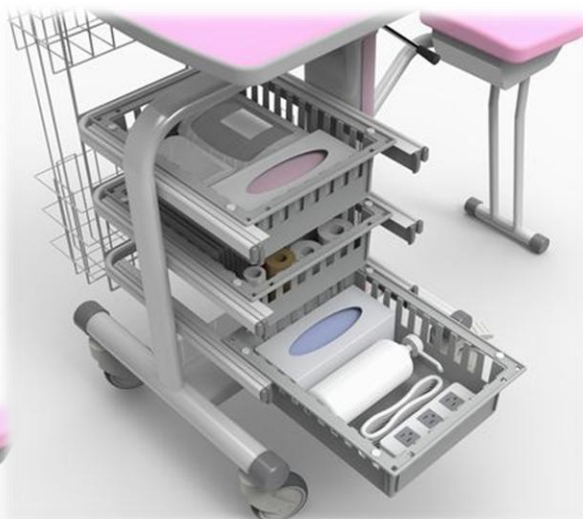
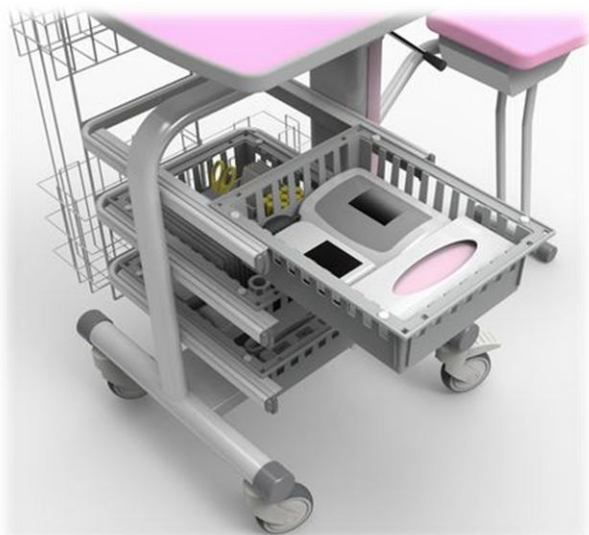

3段トレイ・収納例

3段トレイ

1段目 聴診器・血
圧計・体温計
脱脂綿等

2段目 アンプル・
バイアル等

3段目 ゴミ等

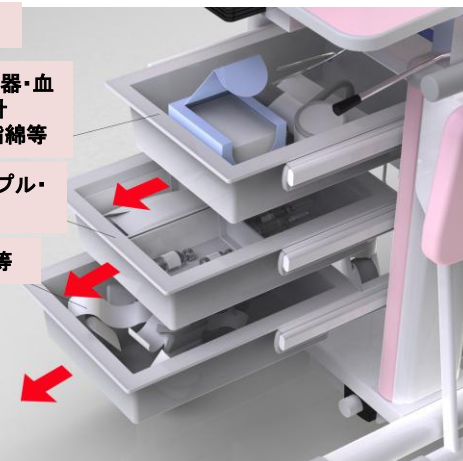

業務に必要な物品の整理がしやすいよう
に34トレイを3段に変更

サイドバスケット・収納例

ワイヤーハンガー

アルコール消毒入れ

針収納容器入れ

ゴミ箱

バーコードリーダー

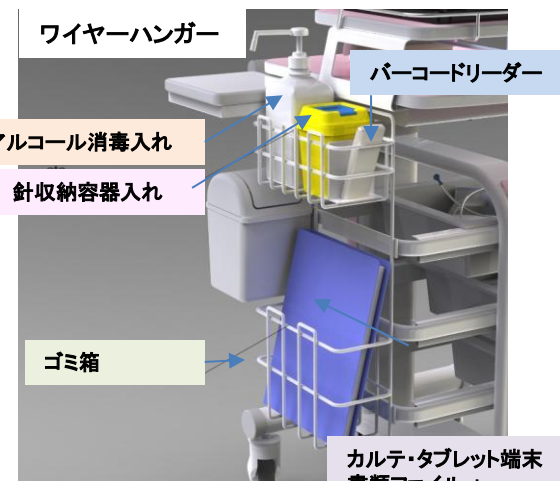

カルテ・タブレット端末
書類ファイルetc

椅子付ナースカートの納入事例

NURSE TABLE AND PIT



ナースピット
ナーステーブル

バリエーション ナーステーブル

現場組立式

ナーステーブル長円型配線孔付き



L=1400



L=1600



L=1800

ナーステーブル円型配線孔付き



ナーステーブル円型



ナーステーブル長円型



L=1400



L=1600



L=1800

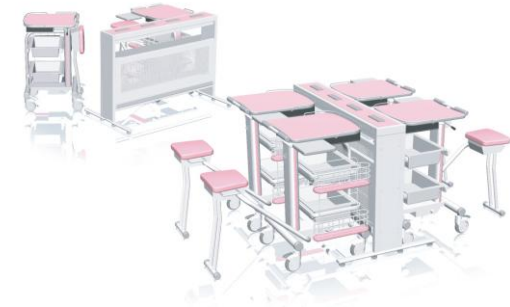

現場組立式ナースピット

ナースピット

L=855

ナースカート2台用



L=1510

ナースカート4台用



L=2083

ナースカート6台用



L=2861

ナースカート8台用



角型



丸型

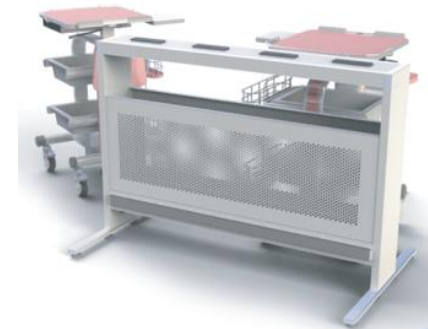

現場組立式 ↔ 完成品出荷

NEW ナースピット (Nurse Pit)

現場組立式

ナースピット2人用

NAC-PT2-OT

セット価格 ¥****

「セット外寸」 W855 × D600 × H900mm

- 仕様 本体フレーム: スチールパイプ
φ55 アルミパイプ柱
アジャスター付き
塗装色 パウダーコーティング 白色
アジャスター付き
2口コンセント 2個付き 配線コード2m



現場組立式

ナースピット6人用

NAC-PT6-OT

セット価格 ¥****

「セット外寸」 W2083 × D600 × H900mm

- 仕様 本体フレーム: スチールパイプ
φ55 アルミパイプ柱
アジャスター付き
塗装色 パウダーコーティング 白色
アジャスター付き
2口コンセント 6個付き 配線コード2m

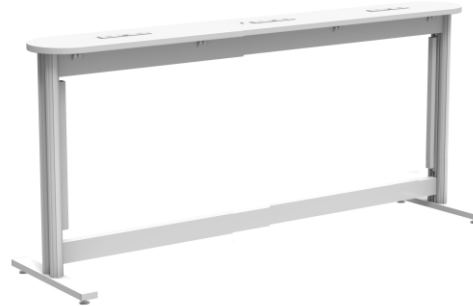

現場組立式

ナースピット4人用

NAC-PT4-OT

セット価格 ¥****

「セット外寸」 W1510 × D600 × H900mm

- 仕様 本体フレーム: スチールパイプ
φ55 アルミパイプ柱
アジャスター付き
塗装色 パウダーコーティング 白色
アジャスター付き
2口コンセント 4個付き 配線コード2m
天板 低圧マリン化粧板(白色)



現場組立式

ナースピット8人用

NAC-PT8-OT

セット価格 ¥****

「セット外寸」 W2861 × D600 × H900mm

- 仕様 本体フレーム: スチールパイプ
φ55 アルミパイプ柱
アジャスター付き
塗装色 パウダーコーティング 白色
アジャスター付き
2口コンセント 8個付き 配線コード2m
天板 低圧マリン化粧板(白色)



コンセント・USB・LAN組合せについて

標準スペック



別製スペック 参考



【組み合わせ例】

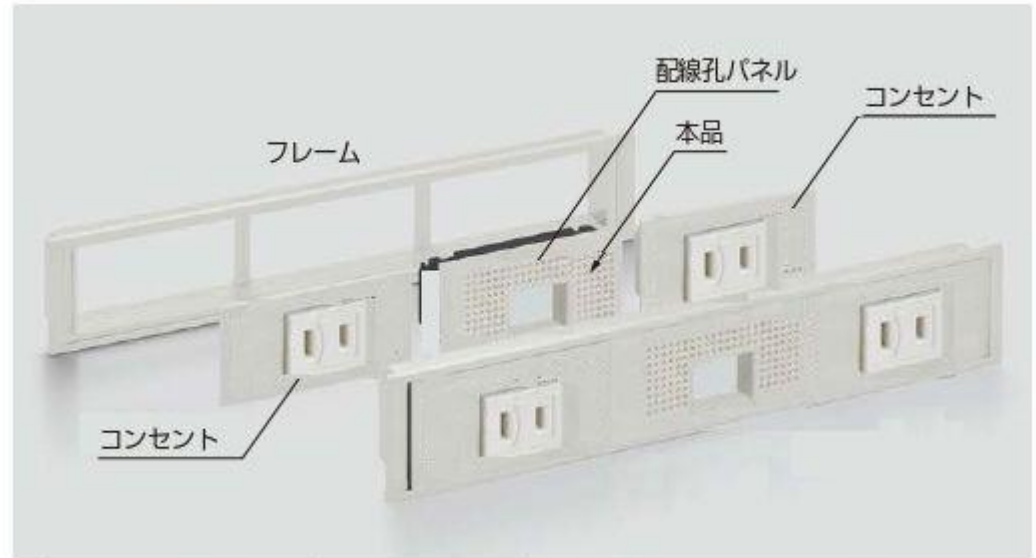

コンセント・USB・LAN
組み合わせ一覧

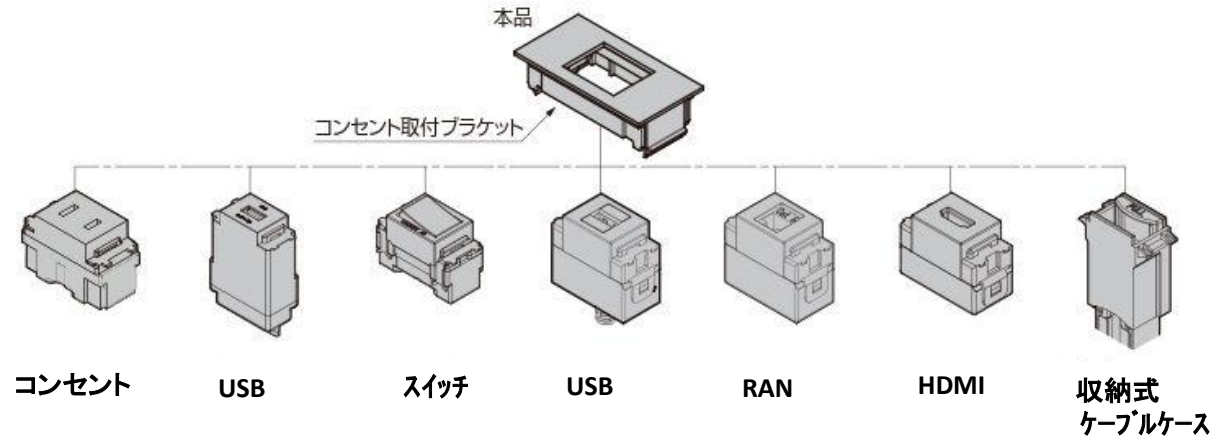



別製 コンセントについて

ナースピット別製取付品 ACコンセント 2連

NAC-AC2

参考価格 ¥4,600

プレート 色 ミルキーホワイト
配線済、コード+プラグ付き コート長さ2m
 ACコンセント 15A 125V

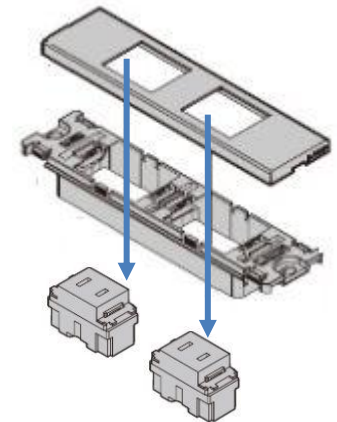

別製オプション取付品 ACコンセント+LAN

NAC-ACL6A

セット価格 ¥40,500

プレート 色 ミルキーホワイト
配線済、コード+プラグ付き コート長さ2m
 ACコンセント 15A 125V
 LANはカテゴリ-6Aタイプ

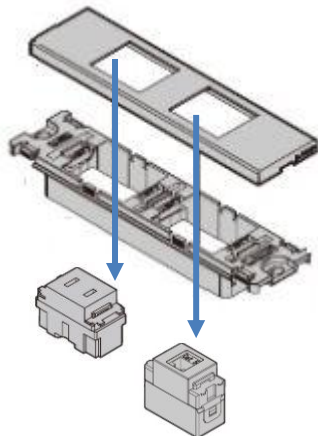

NAC-ACL6

セット価格 ¥11,600

プレート 色 ミルキーホワイト
配線済、コード+プラグ付き コート長さ2m
 ACコンセント 15A 125V
 LANはカテゴリ-6タイプ

ナースピット別製取付品 ACコンセント 単独

NAC-AC1

参考価格 ¥4,000

プレート 色 ミルキーホワイト
配線済、コード+プラグ付き コート長さ2m
 ACコンセント 15A 125V
 片側をブランクチップにすることにより
 ナースカート1台にコンセント 1個の対応が
 できます。

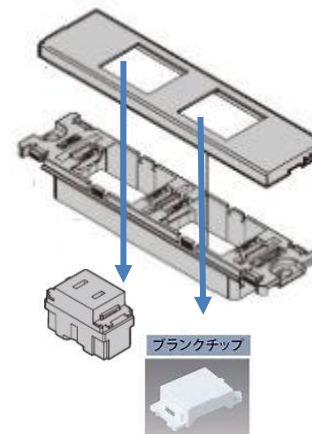

ナースピット (Nurse Pit)

ナースピット角柱タイプ



NAC-PT2

セット価格 ¥オープン価格

「セット外寸」 W510×D410×H850mm

- 仕様
 - 本体 スチール 粉体塗装
 - アジャスター付
 - 天面にACコンセント付(コード2mプラグ付)
 - 情報コンセント 付(コード付き)
 - (特徴)
 - フロントパネル内に配線が入るので すっきりしています。

ナースピット丸型



NAC-PT1

セット価格 ¥オープン価格

「セット外寸」 Φ600×D900×H850mm

- 仕様
 - 本体 スチール 粉体塗装
 - アジャスター付
 - 天面にACコンセント付(コード2mプラグ付)
 - 情報コンセント 付(コード付き)
 - (特徴)フロントパネル内に配線が入るので すっきりしています。
 - 2分割になっております。
 - 4人用NAC-PT1 丸型
 - 天板φ600 h850 脚巾約900

ナーステーブル

現場組立式

ナーステーブル長円型ACコンセント・配線孔付き

NT-189o90PC

セット価格 ¥141,000

「セット外寸」 W1800×D900×H900mm



- 仕様
 - 本体フレーム: スチールパイプ
 - 天板 マシン化粧板(白色)
 - 木口樹脂打ち込みエッジ
 - 塗装色 クロームメッキ
 - φ50.8 スチールパイプ
 - アジャスター付き
 - 天板にACコンセント・配線孔付き

現場組立式

ナーステーブル長円型

NT-189o90

セット価格 ¥131,300

「セット外寸」 W1800×D900×H900mm



- 仕様
 - 本体フレーム: スチールパイプ
 - 天板 マシン化粧板(白色)
 - 木口樹脂打ち込みエッジ
 - 塗装色 クロームメッキ
 - φ50.8 スチールパイプ
 - アジャスター付き

現場組立式

ナーステーブル長円型ACコンセント・配線孔付き

NT-169o90PC

セット価格 ¥135,300

「セット外寸」 W1600×D900×H900mm

- 仕様 本体フレーム: スチールパイプ
天板: マリニ化粧板(白色)
木口樹脂打ち込みエッジ
塗装色: パウダーコーティング 白色

φ60 スチールパイプ
アジャスター付き
天板にACコンセント・配線孔付き



現場組立式

ナーステーブル長円型

NT-169o90

セット価格 ¥126,900

「セット外寸」 W1600×D900×H900mm

- 仕様 本体フレーム: スチールパイプ
天板: マリニ化粧板(白色)
木口樹脂打ち込みエッジ
塗装色: パウダーコーティング 白色

φ60 スチールパイプ
アジャスター付き



現場組立式

ナーステーブル長円型ACコンセント・配線孔付き

NT-149o90PC

セット価格 ¥129,300

「セット外寸」 W1400×D900×H900mm

- 仕様 本体フレーム: スチールパイプ
天板: マリニ化粧板(白色)
木口樹脂打ち込みエッジ
塗装色: パウダーコーティング 白色

φ60 スチールパイプ
アジャスター付き
天板にACコンセント・配線孔付き



現場組立式

ナーステーブル長円型

NT-149o90

セット価格 ¥120,900

「セット外寸」 W1400×D900×H900mm

- 仕様 本体フレーム: スチールパイプ
天板: マリニ化粧板(白色)
木口樹脂打ち込みエッジ
塗装色: パウダーコーティング 白色

φ60 スチールパイプ
アジャスター付き



現場組立式

ナーステーブル円型ACコンセント・配線孔付き

NT-12r90PC

セット価格 ¥133,200

「セット外寸」 Φ900×H900mm

- 仕様 本体フレーム: スチールパイプ
天板: マリニ化粧板(白色)
木口樹脂打ち込みエッジ
塗装色: パウダーコーティング 白色

φ60 スチールパイプ
アジャスター付き
天板にACコンセント・配線孔付き



現場組立式

ナーステーブル円型

NT-12r90

セット価格 ¥124,700

「セット外寸」 Φ900×H900mm

- 仕様 本体フレーム: スチールパイプ
天板: マリニ化粧板(白色)
木口樹脂打ち込みエッジ
塗装色: パウダーコーティング 白色

φ60 スチールパイプ
アジャスター付き



memo

ALUM COMPACT CART



処置カート
CC-459-TR2



ナースিংカート
CC-459-NC2



ナースিংカート
CC-459-NC5



麻酔カート
CC-459-AN2



コンパクトカート
CC-459-SE12



コンパクトカート
CC-459-SE10



コンパクトカート
CC-459-SE11



ベッドサイドカート
CC-459-BS1



処置カート
CC-459-TR6

コンパクト カート

ノーマル

CC-459

価格 ¥82,000

「セット外寸」 W482 × D505 × H900mm

- 材質 本体:アルミフレーム仕様
天板 :メラミン化粧板貼 木口 毀れ止めエッジ
- 仕様 キャスターφ100ストッパー付き
本体アルミ製で軽い商品
天板は毀れ止め付き
トレイの収納数
TRY-345 MAX 8個収納可能
BAS-3410 MAX 4個収納可能
必要に応じて 手配してください。
- 特徴
オプションを取り付けることにより下記カートに対応します。
ナースingkカート 処置カート
麻酔カート ペットサイドカート



天板木口面に毀れ止め機能があります。



取っ手部



脚部フレーム

側面部分

オプション取付可能

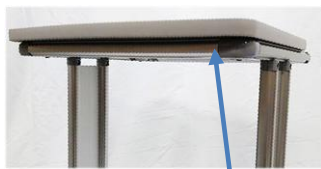

正面部分

天板下フレーム
オプション取付可能

下記番号のオプションは脚部フレームの外側にしか取付できません。

6,7,8,10,11,12,13,14,16,17,33

ノーマル 基本セット



CC-459-SE1

セット価格 ¥100,400

トレイ取付ベース付き



CC-459-SE3

セット価格 ¥122,400

トレイ取付ベース・スチール底板付き

(注)トレイ取付ベースはトレイの段数によって大・小を決定します。写真は大きが取り付けてあります。



CC-459-SE2

セット価格 ¥111,400

トレイ取付ベース・天板下収納付き



CC-459-SE4

セット価格 ¥133,400

トレイ取付ベース・スチール底板
天板下収納付き

オプション品 一覧

1 ガードル棒昇降タイプ

CC-IV-2 ￥33,600

フックSUS304支柱 アルミアルマイト



Aタイプ Bタイプ

取付位置をご指定下さい。

Aタイプ 天板前取付

Bタイプ 天板側取付

Cタイプ本体側面取付

昇降距離 0~200mm

2 手袋ホルダー昇降タイプ

CC-GV-1 ￥12,000

ホルダーSUS304支柱 アルミアルマイト



取付位置をご指定下さい。

Aタイプ 天板前取付

Bタイプ 天板側取付

Cタイプ本体側面取付

昇降距離 0~200mm

3 手袋ホルダー壁付

CC-GV-2 ￥11,700

ホルダーSUS304

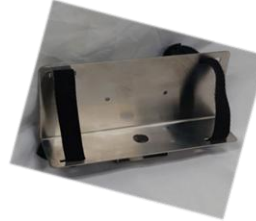

9 ゴミ箱フック

CC-GF-1 ￥2,700

取付金具付



ゴミ箱を加工する必要があります。

4 小物入れ小

CC-KI-1 ￥11,000

取付金具付 外寸W245xd70xh105mm



5 小物入れ大

CC-KI-2 ￥12,700

ABC樹脂・底板 SUS 取付金具付
外寸W300xd80/50xh265mm

6 手袋ホルダー1段 取付金具付

CC-GV-3 ￥14,200

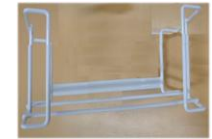
スチール丸棒 コート仕上げ白
W315xd115xh160 内寸w270**xd105xh145mm

7 手袋ホルダー2段 取付金具付

CC-GV-4 ￥21,000

スチール丸棒 コート仕上げ白
W315xd115xh280 内寸w270xd105xh299mm

10 カテーテルホルダー 1列

CC-KH-1 ￥44,400

SUS304 取付金具付き
外寸W108xd100xh390mm

11 カテーテルホルダー 2列

CC-KH-2 ￥78,000

SUS304 取付金具付き
外寸W226xd100xh390mm

12 カテーテルホルダー 3列

CC-KH-3 ￥75,135

SUS304 取付金具付き
外寸W346xd100xh390mm

13 メッシュ パネル

CC-MP-1 ￥11,600

鉄丸棒 アクリル塗装 白色 取付金具付
外寸W300xd100xh9mm

8 手袋ホルダー3段 取付金具付

CC-GV-5 ￥23,100

スチール丸棒 コート仕上げ白
W315xd115xh470内寸w270xd105xh450mm

オプション品 一覧

14 ゴミ箱ホルダー

CC-GF-24

¥69,500

取付金具付



15 鍵付き引出

CC-KD-1

¥****

今後 開発予定

16 跳ね上げ補助天板

CC-HHT-1

¥28,500

メラミン化粧板貼・金具付

天板サイズ
W345xD200mm

17 バインダーホルダー

CC-VH-1

¥26,000

SPHC 粉体塗装白色 取付金具付



18 ACアダプターポケット

CC-AAP-1

¥8,140

SPHC 粉体塗装白色



コンセントは含まず

19 ACコンセント プラグ付

CC-AC-1

¥1,695



20 天板毀れ止め金具

CC-KK-1

¥5,600



21 アクセサリーフック

CC-AF-1

¥2,900

取付金具付 フック長さ90mm



22 小物フック

CC-KF-1

¥1,400

取付金具付 高さ33mm 奥行13mm



23 鉗子立て

CC-KT-1

¥11,555

SPHC コート仕上げ 取付金具付



24 ステンレス底板・棚板

CC-SS-1

¥23,000

SUS304 取付金具付
W410xd330 毀止高さ30mm

25 スチール底板・棚板

CC-ST-1

¥22,000

SPHC 粉体塗装白色 取付金具付
W410xd330 毀止高さ30mm

26 木製底板・棚板

CC-MT-1

¥12,690

低圧メラミン化粧板貼白色 取付金具付
W410xd330xt19 毀止高さ30mm

27 木製棚板

CC-MT-2

¥12,150

メラミン化粧板貼・取付金具付
W410xd330xt11.5 毀止高さ30mm

28 スライド棚板

CC-MTS-1

¥OPEN

SUS304・取付金具付
W410xd330 毀止高さ30mm

オプション品 一覧

29 天板下収納

CC-VB-1 ¥11,000



30 3410トレイ SET

CC-3410S ¥7,800

3410トレイ・スライドレール・金具 set



31 3405トレイ SET

CC-3405S ¥7,500

3405トレイ・スライドレール・金具 set



33 オプション取付ベース

CC-OT-1 ¥3,000

左右用 set



37 中深モジュラートレイ BAS-3410

価格 ¥6,270
 外寸法/W300×D400×H108mm
 内寸法/W245×D345×H102mm
 材質/ABS(持続性帯電防止)
 搭載加重 5kg



39 浅型トレイ TRY-345

価格 ¥5,035
 外寸法/W300×D400×H55mm
 内寸法/W245×D345×H50mm
 材質/ABS(持続性帯電防止)
 搭載加重 5kg



35 トレイ取付ベース大

CC-TT-2 ¥18,400

左右用 set



PS-103



PS-104

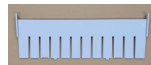

38 BAS-3410用 仕切板

PS-103 短手 価格 ¥830
 外寸法/W252×D17×H98mm
 PS-104 長手 価格 ¥1,100
 外寸法/W352×D17×H98mm

材質/ABS(持続性帯電防止)

TI-311 専用オプション品

40 トレイインサート名札 TIN

価格 ¥550

材質/PA6

41 トレイインサート仕切板 TIS

価格 ¥800

材質/ABS(持続性帯電防止)

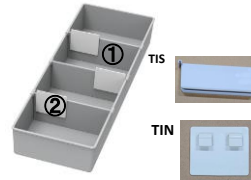

イメージ写真

34 トレイ取付金具ベース

CC-TT-1 ¥4,200

左右用 set



32 LEDライト set

CC-LR-1 ¥44,200

差し込みプラグ付き

Dc24V/380mA

Set内容 ACアダプター・オンオフスイッチ
ケーブル付バッテリータイプについては
別途 お問い合わせください。コンパクトカート
CC-459-SE13コンパクトカート
CC-459-SE14

オプション取付例

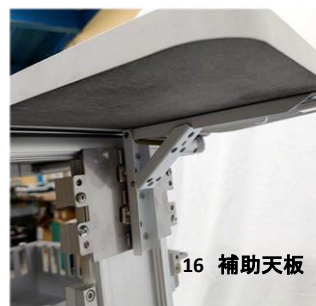

SYSTEM FURNITURE

Treatment Cart



軽量アルミマルチカート

アルミ処置カート64



キャスター変更

可塑性ゴム車 グレー
ストッパー付き

TC-ALS64

セット価格 ¥159,000

「セット外寸」 W480×D694×H959mm

- 材質 本体:アルミフレーム仕様
天板 :SUS304 t1.0 #400
- 仕様 樹脂レール 600タイプ 10段
キャスターφ100ストッパー付き
本体アルミ製で軽い商品
SUS天板は毀れ止め付き
トレイの収納数
TRY-645 MAX 10個収納可能
BAS-6410 MAX 5個収納可能
BAS-6417 MAX 3個収納可能
必要に応じて 手配してください。

項目	トレイ
セット内容	TRY-645 *個 BAS-6410 *個 BAS-6417 *個
トレイ内寸	TRY-645 w538*d338*h52mm BAS-6410 w535*d335*h102mm BAS-6417 w528*d328*h162mm
	トレインサート・仕切り板・名札等は別途手配ください。

アルミ処置カート46



キャスター変更

可塑性ゴム車 グレー
ストッパー付き

TC-ALS46

本体価格 ¥163,000

「セット外寸」 W480×D694×H959mm

- 材質 本体:アルミフレーム仕様
天板 :SUS304 t1.0 #400
- 仕様 樹脂レール 600タイプ 10段
キャスターφ100ストッパー付き 可塑性ゴム車輪
色グレー ノンマーキング加工仕様
本体アルミ製で軽い商品
SUS天板は毀れ止め付き
トレイの収納数
TRY-645 MAX 10個収納可能
BAS-6410 MAX 5個収納可能
BAS-6417 MAX 3個収納可能
必要に応じて 手配してください。

項目	トレイ
セット内容	TRY-645 *個 BAS-6410 *個 BAS-6417 *個
トレイ内寸	TRY-645 w538*d338*h52mm BAS-6410 w535*d335*h102mm BAS-6417 w528*d328*h162mm
	トレインサート・仕切り板・名札等は別途手配ください。

アルミマルチカート・シングル3434



キャスター変更

可塑性ゴム車 グレー
ストッパー付き

MC-W3409-AL

セット価格 ¥280,000

「セット外寸」 W727×D495×H1077mm

- 材質 本体 アルミフレーム仕様
天板 メラミン化粧板貼
- 仕様 樹脂レール400mmタイプ12段
キャスターφ100ストッパー付き

項目	トレイ
セット内容	BAS-3410 10個
トレイ内寸	BAS-3410 w245*d335*h102mm
	トレインサート・仕切り板・名札等は別途手配ください。



Rounds and Haulage Cart Treatment Cart



回診・運搬・処置カート

商品の御紹介

アルミ マルチカート

オプション装着例

トレインサート・仕切り板・名札等は別途手配ください。



MC-A64-3E



MC-A64-3Q

使用目的

回診用・運搬用・処置用等様々な用途で活躍できる機能の優れたカートシリーズです。上段に天板を設置すればノートパソコンを置くことも可能です。

特徴

☆本体には60cm x 40cm, 30cm x 40cmのモジュール化されたトレイ・バスケット類を収納することができます。

☆本体にはキャスターが付いている為、人手による搬送が可能で、ストッパーも付いています。

☆アルミ押出材は傷の付きにくい高硬度アルマイト仕上げ

☆色合いをライトグレー系で統一しているために落ち着いたイメージに仕上がっております。

☆軽量設計で移動がスムーズ

仕様

34トレイタイプと64トレイタイプ、IV付きがあります。

本体 アルミ押し出し材、キャスターはφ100 ストッパー付き 車輪は材質 熱可塑性エラストマー 色グレー

上段には天板(木製・SUS製)取付可能

SUS天板は毀れ止め付き

トレイの位置は任意に設定可能、後から数を増やすことも可能です。軽いので取り回しが容易

基本スペック(1)

アルミマルチカート64 2段



MC-A64-2 本体価格 ¥69,840

「外寸」 W659 × D463 × H991mm

- 材質 本体 アルミ押出材Φ28
- 仕様 キャスター Φ100 対角ストッパー 付



キャスター変更

・トレイ・棚板、天板のオプション品は、右枠(オレンジ)からご選択ください。
 ・取付可能位置は、下記取付参考例をご参照ください。

アルミマルチカート64 2段 (木製棚板仕様)

オプション品 取付例 参考 ①

MC-A64-2A セット価格 ¥86,200

「セット外寸」 W659 × D463 × H991mm

- 材質 本体 アルミ押出材Φ28
天板 メラミン化粧板貼
- 仕様 キャスターΦ100ストッパー付き

キャスター変更

項目	トレイ
セット内容	TRY-645 1個 TA-T64N 1枚
トレイ内寸	TRY-645 w538*d338*h52mm TA-T64N w600*d400*t11mm
	トレイinsert・仕切り板・名札等は別途手配ください。

アルミマルチカート64 2段 (SUS天板仕様)

オプション品 取付例 参考 ②

MC-A64-2G セット価格 ¥106,800

「セット外寸」 W659 × D463 × H991mm

- 材質 本体 アルミ押出材Φ28
天板 SUS製(ステンレス製) 落込天板
- 仕様 キャスターΦ100ストッパー付き

キャスター変更

項目	トレイ
セット内容	TRY-645 1個 TA-S64N 1枚
トレイ内寸	TRY-645 w538*d338*h52mm TA-S64N w600*d400*t11mm
	トレイinsert・仕切り板・名札等は別途手配ください。

オプション品 一覧

TRY-645 専用 オプション品



浅型トレイ TRY-645 価格 ¥8,360

外寸法/W600 × D400 × H55mm
 内寸法/W538 × D338 × H52mm
 材質/ABS(持続性帯電防止)
 搭載加重 10kg

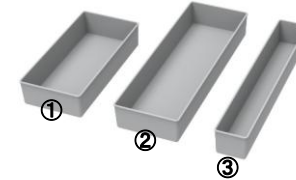

トレイinsert

- ①TI-211 価格 ¥1,680
内寸法/W220 × D94 × H49mm
- ②TI-311 価格 ¥2,040
内寸法/W322 × D100 × H49mm
- ③TI-35 価格 ¥1,504
内寸法/W322 × D40 × H49mm

材質/ABS(持続性帯電防止)

TI-311 専用オプション品

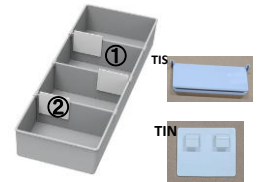

トレイinsert名札 TIN 価格 ¥550
 材質/PA6
 トレイinsert仕切り板 TIS 価格 ¥800
 材質/ABS(持続性帯電防止)



イメージ写真

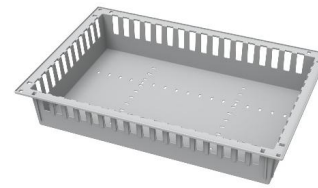

中深モジュラートレイ BAS-6410 価格 ¥12,540

外寸法/W600 × D400 × H108mm
 内寸法/W535 × D335 × H102mm
 材質/ABS(持続性帯電防止)
 搭載加重 10kg

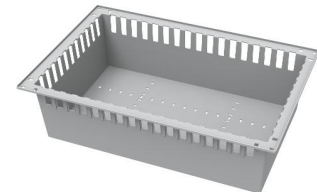

深型モジュラートレイ BAS-6417 価格 ¥16,720

外寸法/W600 × D400 × H168mm
 内寸法/W528 × D328 × H162mm
 材質/ABS(持続性帯電防止)
 搭載加重 10kg

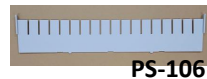

PS-106

BAS-6410用 仕切り板
 PS-106 長手 価格 ¥1,250
 外寸法/W552 × D17 × H98mm
 PS-104 短手 価格 ¥1,100
 外寸法/W352 × D17 × H98mm

材質/ABS(持続性帯電防止)

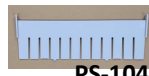

PS-104

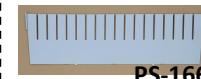

PS-166

BAS-6417用 仕切り板
 PS-166 長手 価格 ¥1,280
 外寸法/W552 × D17 × H158mm
 PS-164 短手 価格 ¥1,230
 外寸法/W352 × D17 × H158mm

材質/ABS(持続性帯電防止)



PS-164



TA-T64N ¥8,000

セット寸法 600*400*11
 材質 MDF芯 メラミン化粧板貼り

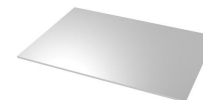

TA-S64 ¥17,000

セット寸法 600*400*11
 材質 SUS製

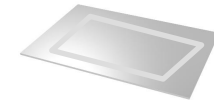

TA-S64N ¥28,600

セット寸法 600*400*11
 材質 SUS製 *落込天板

基本スペック(2)

アルミマルチカート64 3段



MC-A64-3 本体価格 ¥81,780

「外寸」 W659×D463×H991mm

- 材質 本体 アルミ押出材φ28
- 仕様 キャスター φ100 対角ストッパー 付



キャスター変更

・トレイ・棚板、天板のオプション品は、右枠(オレンジ)からご選択ください。
 ・取付可能位置は、下記取付参考例をご参照ください。

アルミマルチカート64 3段 (木製棚板仕様)

オプション品 取付例 参考 ①



MC-A64-3A セット価格 ¥106,500

「セット外寸」 W659×D463×H991mm

- 材質 本体 アルミ押出材φ28
天板 メラミン化粧板貼
- 仕様 キャスターφ100ストッパー付き

キャスター変更



項目	トレイ
セット内容	TRY-645 2個 TA-T64N 1枚
トレイ内寸	TRY-645 w538*d338*h52mm TA-T64N w600*d400*t11mm
	トレイ挿入・仕切り板・名札等は別途手配ください。

アルミマルチカート64 3段 (SUS天板仕様)

オプション品 取付例 参考 ②



MC-A64-3H セット価格 ¥127,100

「セット外寸」 W659×D463×H991mm

- 材質 本体 アルミ押出材φ28
天板 SUS製(ステンレス製) 落込天板
- 仕様 キャスターφ100ストッパー付き

キャスター変更



項目	トレイ
セット内容	TRY-645 2個 TA-S64N 1枚
トレイ内寸	TRY-645 w538*d338*h52mm TA-S64N w600*d400*t11mm
	トレイ挿入・仕切り板・名札等は別途手配ください。

オプション品 一覧

TRY-645 専用 オプション品



浅型トレイ TRY-645 価格 ¥8,360

外寸法/W600×D400×H55mm
 内寸法/W538×D338×H52mm
 材質/ABS(持続性帯電防止)
 搭載加重 10kg

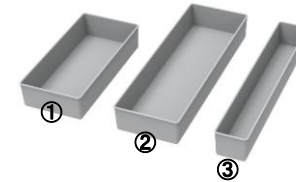

トレイ挿入

- ①TI-211 価格 ¥1,680
内寸法/W220×D94×H49mm
- ②TI-311 価格 ¥2,040
内寸法/W322×D100×H49mm
- ③TI-35 価格 ¥1,504
内寸法/W322×D40×H49mm

材質/ABS(持続性帯電防止)

TI-311 専用オプション品

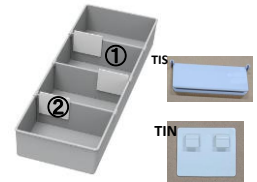

トレイ挿入名札 TIN 価格 ¥550
 材質/PA6
 トレイ挿入仕切板 TIS 価格 ¥800
 材質/ABS(持続性帯電防止)



イメージ写真

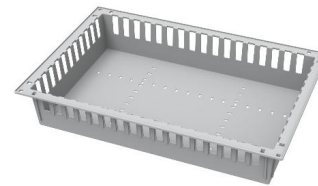

中深モジュラートレイ BAS-6410 価格 ¥12,540

外寸法/W600×D400×H108mm
 内寸法/W535×D335×H102mm
 材質/ABS(持続性帯電防止)
 搭載加重 10kg

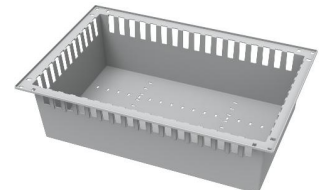

深型モジュラートレイ BAS-6417 価格 ¥16,720

外寸法/W600×D400×H168mm
 内寸法/W528×D328×H162mm
 材質/ABS(持続性帯電防止)
 搭載加重 10kg

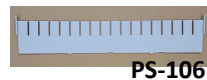

PS-106

BAS-6410用 仕切板
 PS-106 長手 価格 ¥1,250
 外寸法/W552×D17×H98mm
 PS-104 短手 価格 ¥1,100
 外寸法/W352×D17×H98mm

材質/ABS(持続性帯電防止)

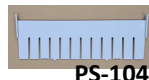

PS-104

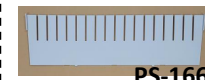

PS-166

BAS-6417用 仕切板
 PS-166 長手 価格 ¥1,280
 外寸法/W552×D17×H158mm
 PS-164 短手 価格 ¥1,230
 外寸法/W352×D17×H158mm

材質/ABS(持続性帯電防止)



PS-164



TA-T64N ¥8,000

セット寸法 600*400*11
 材質 MDF芯 メラミン化粧板貼り

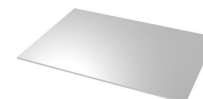

TA-S64 ¥17,000

セット寸法 600*400*11
 材質 SUS製

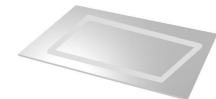

TA-S64N ¥28,600

セット寸法 600*400*11
 材質 SUS製 *落込天板

基本スペック(3)

アルミマルチカート64 3段

IVハンガー 付

MC-A64-3-IV 本体価格 ¥94,080

「セット外寸」 W659×D463×H1554mm

- 材質 本体 アルミ押出材Φ28
- 仕様 キャスター Φ100 対角ストッパー 付
点滴フック 5個付 SUS製



キャスター変更

・トレイ・棚板、天板のオプション品は、右枠(オレンジ)からご選択ください。
・取付可能位置は、下記取付参考例をご参照ください。

アルミマルチカート64 3段 (木製棚板仕様)

IVハンガー 付

オプション品 取付例 参考 ①

MC-A64-3A-IV セット価格 ¥118,800

「セット外寸」 W659×D463×H1554mm

- 材質 本体 アルミ押出材Φ28
- 仕様 キャスター Φ100 対角ストッパー 付
点滴フック 5個付 SUS製

キャスター変更



項目	トレイ
セット内容	TRY-645 2個 TA-T64N 1枚
トレイ内寸	TRY-645 w538*d338*h52mm TA-T64N w600*d400*t11mm
	トレイinsert・仕切り板・名札等は別途手配ください。

アルミマルチカート64 3段 (SUS天板仕様)

IVハンガー 付

オプション品 取付例 参考 ②

MC-A64-3G-IV セット価格 ¥139,400

「セット外寸」 W659×D463×H991mm

- 材質 本体 アルミ押出材Φ28
天板 SUS製(ステンレス製) 落込天板
- 仕様 キャスターΦ100ストッパー付き

キャスター変更



項目	トレイ
セット内容	TRY-645 2個 TA-S64N 1枚
トレイ内寸	TRY-645 w538*d338*h52mm TA-S64N w600*d400*t11mm
	トレイinsert・仕切り板・名札等は別途手配ください。

オプション品 一覧

TRY-645 専用 オプション品



浅型トレイ TRY-645 価格 ¥8,360

外寸法/W600×D400×H55mm
内寸法/W538×D338×H52mm
材質/ABS(持続性帯電防止)
搭載加重 10kg

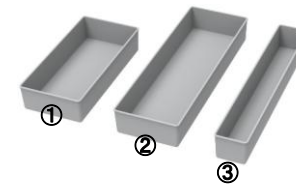

トレイinsert

- ①TI-211 価格 ¥1,680
内寸法/W220×D94×H49mm
- ②TI-311 価格 ¥2,040
内寸法/W322×D100×H49mm
- ③TI-35 価格 ¥1,504
内寸法/W322×D40×H49mm

材質/ABS(持続性帯電防止)

TI-311 専用オプション品

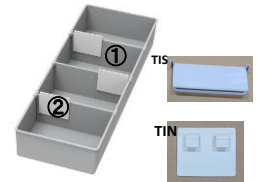

トレイinsert名札 TIN 価格 ¥550
材質/PA6
トレイinsert仕切り板 TIS 価格 ¥800
材質/ABS(持続性帯電防止)



イメージ写真

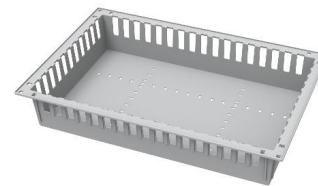

中深モジュラートレイ BAS-6410 価格 ¥12,540

外寸法/W600×D400×H108mm
内寸法/W535×D335×H102mm
材質/ABS(持続性帯電防止)
搭載加重 10kg

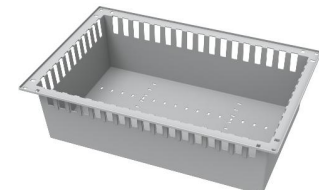

深型モジュラートレイ BAS-6417 価格 ¥16,720

外寸法/W600×D400×H168mm
内寸法/W528×D328×H162mm
材質/ABS(持続性帯電防止)
搭載加重 10kg

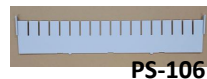

PS-106

BAS-6410用 仕切り板
PS-106 長手 価格 ¥1,250
外寸法/W552×D17×H98mm
PS-104 短手 価格 ¥1,100
外寸法/W352×D17×H98mm

材質/ABS(持続性帯電防止)

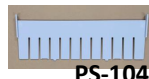

PS-104

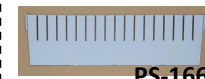

PS-166

BAS-6417用 仕切り板
PS-166 長手 価格 ¥1,280
外寸法/W552×D17×H158mm
PS-164 短手 価格 ¥1,230
外寸法/W352×D17×H158mm

材質/ABS(持続性帯電防止)



PS-164



TA-T64N ¥8,000

セット寸法 600*400*11
材質 MDF芯 マリン化粧板貼り

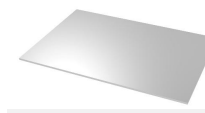

TA-S64 ¥17,000

セット寸法 600*400*11
材質 SUS製

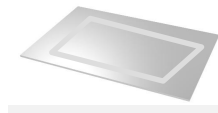

TA-S64N ¥28,600

セット寸法 600*400*11
材質 SUS製 *落込天板

基本スペック(4)

アルミマルチカート34 2段



MC-A34-2 本体価格 ¥66,830

「外寸」 W360×D463×H991mm

- 材質 本体 アルミ押出材φ28
- 仕様 キャスター φ100 対角ストッパー 付



キャスター変更

- ・トレイ・棚板、天板のオプション品は、右枠(オレンジ)からご選択ください。
- ・取付可能位置は、下記取付参考例をご参照ください。

アルミマルチカート34 3段



MC-A34-3 本体価格 ¥76,995

- 材質 本体 アルミ押出材φ28
- 仕様 キャスター φ100 対角ストッパー 付



キャスター変更

- ・トレイ・棚板、天板のオプション品は、右枠(オレンジ)からご選択ください。
- ・取付可能位置は、下記取付参考例をご参照ください。

オプション品 取付例 参考 ①

アルミマルチカート34 2段 (1,2段目 浅型トレイ 仕様)

MC-A34-2A セット価格 ¥76,900

「セット外寸」 W360×D463×H991mm

- 材質 本体 アルミ押出材φ28
- 仕様 キャスターφ100ストッパー付き



キャスター変更



項目	トレイ
セット内容	TRY-345 2個
トレイ内寸	TRY-345 w245*d345*h52mm トレイ内寸・仕切り板・名札等は別途手配ください。

オプション品 取付例 参考 ②

アルミマルチカート34 3段 (1-3段目 浅型トレイ 仕様)

MC-A34-3A セット価格 ¥92,100

「セット外寸」 W360×D463×H991mm

- 材質 本体 アルミ押出材φ28
- 仕様 キャスターφ100ストッパー付き



キャスター変更



項目	トレイ
セット内容	TRY-345 3個
トレイ内寸	TRY-345 w245*d345*h52mm トレイ内寸・仕切り板・名札等は別途手配ください。

オプション品 一覧

TRY-645 専用 オプション品



浅型トレイ TRY-345 価格 ¥5,035

外寸法/W300×D400×H55mm

内寸法/W245×D345×H50mm

材質/ABS(持続性帯電防止)

搭載加重 5kg

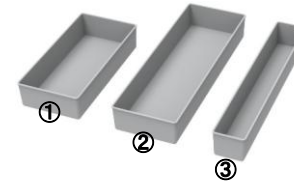

トレイ内サート

①TI-211 価格 ¥1,680

②TI-311 価格 ¥2,040

③TI-35 価格 ¥1,504

内寸法/W322×D40×H49mm

材質/ABS(持続性帯電防止)

TI-311 専用オプション品

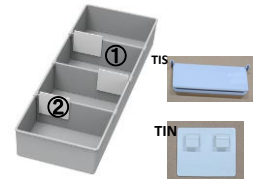

トレイ内サート名札 TIN 価格 ¥550
材質/PA6
トレイ内サート仕切板 TIS 価格 ¥800
材質/ABS(持続性帯電防止)



イメージ写真



中深モジュールトレイ BAS-3410 価格 ¥6,270

外寸法/W300×D400×H108mm

内寸法/W245×D345×H102mm

材質/ABS(持続性帯電防止)

搭載加重 5kg



PS-103



PS-104

BAS-3410用 仕切板

PS-103 短手 価格 ¥830

外寸法/W252×D17×H98mm

PS-104 長手 価格 ¥1,100

外寸法/W352×D17×H98mm

材質/ABS(持続性帯電防止)



TA-T34N ¥6,000

セット寸法 300*400*11

材質 MDF芯 マリニ化粧板貼り

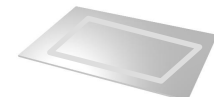

TA-S34N ¥28,600

セット寸法 300*400*11

材質 SUS製 *落込天板

Transport Cart(Transfer・Haulage・Multi)



搬送・運搬カート・マルチカート

商品の紹介

搬送カート



本体ステンレス仕様



本体スチール仕様



使用目的

診療材料、薬品、検体など搬送用として使用します。

使用場所 SPD倉庫・中央材料室

特徴

☆本体には60cm×40cmのモジュール化されたトレイ・バスケット類を収納することができます。

☆本体にはキャスターが付いている為、人手による搬送が可能で、ストッパーも付いています。

仕様

シングルタイプとダブルタイプがあります。スチールタイプ、ステンレスタイプとアルミがあります。

本体 ●スチール角パイプ、SUS角パイプ、
キャスターはナイロンホイール ゴム巻き車輪
φ125及びφ75 対角ストッパー付き、ラジアル
ボールベアリング入り φ100は車輪TPE(熱可
塑性エラストマー)

レールは硝子繊維入り600mm
本体は粉体塗装 標準色 Shine White

材料搬送カート・1

本体スチール角パイプ

スチール搬送カート・46タイプ



MC-S4615 セット価格 ¥302,100

「セット外寸」 W615×D740×H1526mm

- 材質 本体フレーム:スチール パウダーコーティング
トレイ・モジュラートレイ:ABS持続性帯電防止樹脂
- 仕様 天板・底板:メラミン化粧板t11
キャスター125Φ(ストッパー2か所)
樹脂レール600タイプ

項目	トレイ
セット内容	TRY-645 2個 BAS-6410 4個 BAS-6417 2個
トレイ内寸	TRY-645 w538*d338*h52mm BAS-6410 w535*d335*h102mm BAS-6417 w528*d328*h162mm
	トレインサート・仕切り板・名札等は別途手配ください。

ゴム車グレー

本体スチール角パイプ

スチール搬送カート・46x2列タイプ



MC-W4615 セット価格 ¥499,800

「セット外寸」 W1045×D740×H1526mm

- 材質 本体フレーム:スチール パウダーコーティング
トレイ・モジュラートレイ:ABS持続性帯電防止樹脂
- 仕様 天板・底板:メラミン化粧板t11
キャスター125Φ(ストッパー2か所)
樹脂レール600タイプ

項目	トレイ
セット内容	TRY-645 4個 BAS-6410 8個 BAS-6417 4個
トレイ内寸	TRY-645 w538*d338*h52mm BAS-6410 w535*d335*h102mm BAS-6417 w528*d328*h162mm
	トレインサート・仕切り板・名札等は別途手配ください。

ゴム車グレー

本体SUS角パイプ

ステンレス搬送カート・64タイプ H=1200



MC-S6412-SUS セット価格 ¥422,400

「セット外寸」 W796×D448×H1203mm

- 材質 本体フレーム:SUS304 HL
トレイ・モジュラートレイ:ABS持続性帯電防止樹脂
- 仕様 天板 SUS304落とし込み仕様 取手 SUS
キャスター75Φ(ストッパー2か所)
樹脂レール400タイプ

項目	トレイ
セット内容	TRY-645 2個 BAS-6410 2個 BAS-6417 2個
トレイ内寸	TRY-645 w538*d338*h52mm BAS-6410 w535*d335*h102mm BAS-6417 w528*d328*h162mm
	トレインサート・仕切り板・名札等は別途手配ください。

ゴム車黒

本体SUS角パイプ

ステンレス搬送カート・64タイプH=1500



MC-S6415-SUS セット価格 ¥447,700

「セット外寸」 W796×D448×H1503mm

- 材質 本体フレーム:SUS304 HL
トレイ・モジュラートレイ:ABS持続性帯電防止樹脂
- 仕様 天板 SUS304落とし込み仕様 取手 SUS
キャスター75Φ(ストッパー2か所)
樹脂レール400タイプ

項目	トレイ
セット内容	TRY-645 2個 BAS-6410 4個 BAS-6417 2個
トレイ内寸	TRY-645 w538*d338*h52mm BAS-6410 w535*d335*h102mm BAS-6417 w528*d328*h162mm
	トレインサート・仕切り板・名札等は別途手配ください。

ゴム車黒

本体スチール角パイプ

材料搬送カート・2

スチール搬送カート・64タイプ



MC-S6415

セット価格 ¥302,100

「セット外寸」 W823 × D550 × H1526mm

- 材質 本体フレーム:スチール パウダーコーティング
トレイ・モジュラートレイ:ABS持続性帯電防止樹脂
- 仕様 天板・底板:メラミン化粧板t11
キャスター125Φ(ストップ・2か所)
樹脂レール400タイプ

項目	トレイ
セット内容	TRY-645 2個 BAS-6410 4個 BAS-6417 2個
トレイ内寸	TRY-645 w538*d338*h52mm BAS-6410 w535*d335*h102mm BAS-6417 w528*d328*h162mm
	トレインサート・仕切り板・名札等は別途手配ください。



ゴム車グレー

本体スチール角パイプ

スチール搬送カート・34x2列タイプ



MC-W3415

セット価格 ¥372,200

「セット外寸」 W845 × D550 × H1526mm

- 材質 本体フレーム:スチール パウダーコーティング
トレイ・モジュラートレイ:ABS持続性帯電防止樹脂
- 仕様 天板・底板:メラミン化粧板t11
キャスター125Φ(ストップ・2か所)
樹脂レール400タイプ

項目	トレイ
セット内容	BAS-3410 18個
トレイ内寸	BAS-3410 w245*d335*h102mm
	トレインサート・仕切り板・名札等は別途手配ください。



ゴム車グレー

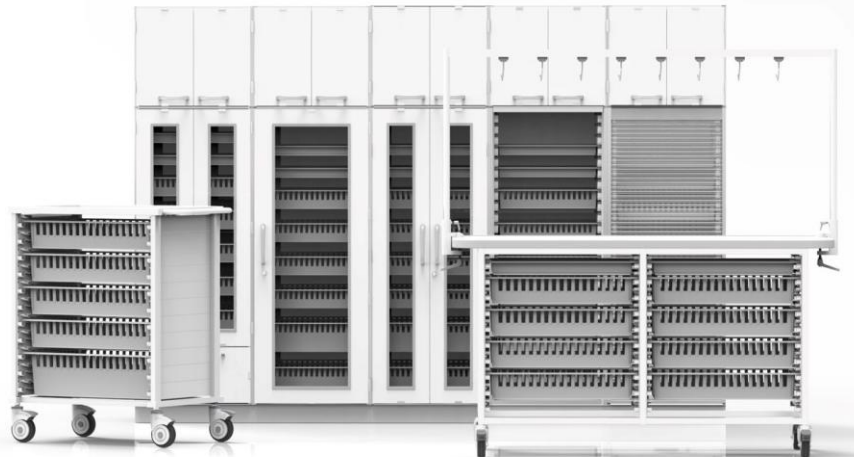

多目的カート(マルチカート)

本体スチール角パイプ

スチールマルチカート・46x2列タイプ

MC-W4609

セット価格 ¥351,000

「セット外寸」 W908 × D670 × H888mm

- 材質 本体フレーム:スチール パウダーコーティング
トレイ・モジュラートレイ:ABS持続性帯電防止樹脂
天板・底板:メラミン化粧板t11
- 仕様 キャスター100Φ(ストップ・2か所)
樹脂レール600タイプ



キャスター変更

可塑性ゴム
車 グレー
ストッパー付き

項目	トレイ
セット内容	TRY-645 2個 BAS-6410 6個 BAS-6417 2個
トレイ内寸	TRY-645 w538*d338*h52mm BAS-6410 w535*d335*h102mm BAS-6417 w528*d328*h162mm
	トレインサート・仕切り板・名札等は別途手配ください。

包帯交換カート

本体スチール角パイプ

スチール包帯交換カート・64タイプ

MC-64BA

セット価格 ¥216,000

「セット外寸」 W457 × D780 × H888mm

- 材質 本体フレーム:スチール パウダーコーティング
トレイ・モジュラートレイ:ABS持続性帯電防止樹脂
天板・底板:メラミン化粧板t11
- 仕様 キャスター100Φ(ストップ・2か所)
樹脂レール400タイプ



キャスター変更

可塑性ゴム
車 グレー
ストッパー付き

項目	トレイ
セット内容	TRY-645 1個 BAS-6410 2個 BAS-6417 0個
トレイ内寸	TRY-645 w538*d338*h52mm BAS-6410 w535*d335*h102mm BAS-6417 w528*d328*h162mm
	トレインサート・仕切り板・名札等は別途手配ください。

本体スチール角パイプ

スチールマルチカート・64タイプ

MC-S6409

セット価格 ¥218,000

「セット外寸」 W670 × D457 × H888mm

- 材質 本体フレーム:スチール パウダーコーティング
トレイ・モジュラートレイ:ABS持続性帯電防止樹脂
- 仕様 天板・底板:メラミン化粧板t11
キャスター100Φ(ストップ・2か所)
樹脂レール400タイプ



項目	トレイ
セット内容	TRY-645 0個 BAS-6410 4個 BAS-6417 1個
トレイ内寸	TRY-645 w538*d338*h52mm BAS-6410 w535*d335*h102mm BAS-6417 w528*d328*h162mm
	トレインサート・仕切り板・名札等は別途手配ください。 キャスター変更

スチール・ステンレスカートの側面にはパネルはありません。レール裏面が見えます。側パネルが必要な場合は別途ご相談ください。

可塑性ゴム
車 グレー
ストッパー付き

本体SUS角パイプ

ステンレス包帯交換カート・34タイプ

MC-34BA-S

セット価格 ¥391,700

「セット外寸」 W887 × D458 × H946mm

- 材質 本体フレーム:25角パイプ SUS304
トレイ・モジュラートレイ:ABS持続性帯電防止樹脂
- 仕様 天板・底板:メラミン化粧板t11
キャスター100Φ(ストップ・2か所)
樹脂レール400タイプ



項目	トレイ
セット内容	BAS-3410 5個
トレイ内寸	BAS-3410 w245*d335*h102mm
	トレインサート・仕切り板・名札等は別途手配ください。 キャスター変更

可塑性ゴム
車 グレー
ストッパー付き

memo

SYSTEM FURNITURE

ANESTHESIA CART



麻醉カート

商品の紹介

麻酔カート



SUS天板 毀れ止め付き



硝子繊維入り400mmレール



使用目的

手術室に供給・返却

使用場所 手術準備室・手術室

特徴

☆本体には60cm×40cmのモジュール化されたトレイ・バスケット類を収納することができます。

☆本体にはキャスターが付いている為、人手による搬送が可能で、ストッパーも付いています。トレイの中を仕切ることができる仕切り

板やデバイダーセット・トレイインサートが豊富に用意されています。

仕様

64タイプと34タイプがあります。SUSタイプで補助天板付きタイプも用意されています。

本体 ●SUS角パイプ、キャスターはナイロンホイール ゴム巻き車輪φ75 対角ストッパー付き、ラジアルボールベアリング入り 天板は硝子付きタイプとステンレスタイプがあります。毀れ止めがついています。

レールは硝子繊維入り400mm



手袋ホルダー



ゴム車黒



ゴミ箱ホルダー

ガラス天板・補助天付

麻酔カート・64タイプ硝子天板

MC-64ANFG・KGT

MC-64ANFG

セット価格 ¥450,000

「セット外寸」
W785 × D450 × H970mm
W(1027)

- 材質
本体・補助天板:SUS304 HL
天板:強化ガラス 転止
- 仕様
キャスター:
φ75 対角ストッパー付

MC-64ANFG・KGT

セット価格 ¥542,200

「セット外寸」
W785 × D450 × H970mm
W(1027)

- 材質
本体・補助天板:SUS304 HL
天板:強化ガラス 転止
- 仕様
キャスター:
φ75 対角ストッパー付
カテーテルポケット(小)
ゴミ箱ホルダー、手袋ホルダー付

項目	トレイ
セット内容	TRY-645 1個 BAS-6410 3個 BAS-6417 1個
トレイ内寸	TRY-645 w538*d338*h52mm BAS-6410 w535*d335*h102mm BAS-6417 w528*d328*h162mm
	トレイ内サート・仕切り板・名札等は別途手配ください。

ゴミ箱ホルダー

カテーテルポケット付



MC-64ANFG



ナイロンホイール熱可塑性ウレタン巻き車輪

ステンレス天板・補助天付

麻酔カート・64タイプSUS天板

MC-64ANFG・KGT

MC-64ANF

セット価格 ¥412,000

「セット外寸」
W785 × D450 × H970mm
W(1027)

- 材質
本体・補助天板:SUS304 HL
天板:ステンレス天板 転止
- 仕様
キャスター:
φ75 対角ストッパー付

MC-64ANF・KGT

セット価格 ¥502,000

「セット外寸」
W785 × D450 × H970mm
W(1027)

- 材質
本体・補助天板:SUS304 HL
天板:ステンレス天板 転止
- 仕様
キャスター:
φ75 対角ストッパー付
カテーテルポケット(小)
ゴミ箱ホルダー、手袋ホルダー付

項目	トレイ
セット内容	TRY-645 1個 BAS-6410 3個 BAS-6417 1個
トレイ内寸	TRY-645 w538*d338*h52mm BAS-6410 w535*d335*h102mm BAS-6417 w528*d328*h162mm
	トレイ内サート・仕切り板・名札等は別途手配ください。

ゴミ箱ホルダー

カテーテルポケット付



MC-64ANFG



ナイロンホイール熱可塑性ウレタン巻き車輪

ガラス天板・補助天付

麻酔カート・34タイプ硝子天板

MC-34ANFG・KGT

MC-34ANFG

セット価格 ¥426,300

「セット外寸」
W428 × D450 × H970mm
W(727)

- 材質
本体・補助天板:SUS304 HL
天板:強化ガラス 転止
- 仕様
キャスター:
φ75 対角ストッパー付

MC-34ANFG・KGT

セット価格 ¥523,700

「セット外寸」
W428 × D450 × H970mm
W(727)

- 材質
本体・補助天板:SUS304 HL
天板:強化ガラス 転止
- 仕様
キャスター:
φ75 対角ストッパー付
カテーテルポケット(小)
ゴミ箱ホルダー、手袋ホルダー付

項目	トレイ
セット内容	TRY-345 1個 BAS-3410 5個
トレイ内寸	TRY-345 w245*d345*h52mm BAS-3410 w245*d335*h102mm
	トレイ内サート・仕切り板・名札等は別途手配ください。

ゴミ箱ホルダー

カテーテルポケット付



MC-34ANFG



ナイロンホイール熱可塑性ウレタン巻き車輪

ステンレス天板・補助天付

麻酔カート・34タイプSUS天板

MC-34ANFG・KGT

MC-34ANF

セット価格 ¥394,700

「セット外寸」
W428 × D450 × H970mm
W(727)

- 材質
本体・補助天板:SUS304 HL
天板:ステンレス天板 転止
- 仕様
キャスター:
φ75 対角ストッパー付

MC-34ANF・KGT

セット価格 ¥484,900

「セット外寸」
W428 × D450 × H970mm
W(727)

- 材質
本体・補助天板:SUS304 HL
天板:ステンレス天板 転止
- 仕様
キャスター:
φ75 対角ストッパー付
カテーテルポケット(小)
ゴミ箱ホルダー、手袋ホルダー付

項目	トレイ
セット内容	TRY-345 1個 BAS-3410 5個
トレイ内寸	TRY-345 w245*d345*h52mm BAS-3410 w245*d335*h102mm
	トレイ内サート・仕切り板・名札等は別途手配ください。

ゴミ箱ホルダー

カテーテルポケット付



MC-34ANFG



ナイロンホイール熱可塑性ウレタン巻き車輪

麻酔カート(2)

ガラス天板

MC-64ANG・KGT



ゴミ箱ホルダー

カテーテルポケット付

MC-64ANG

ナイロンホイール熱可塑性ウレタン巻き車輪

麻酔カート・64タイプ硝子天板

MC-64ANG

セット価格 ¥401,100

「セット外寸」
W785 × D450 × H970mm

- 材質
本体:SUS304 HL
天板:強化ガラス 転止
- 仕様
キャスター:
φ75 対角ストッパー付

項目	トレイ
セット内容	TRY-645 2個 BAS-6410 3個 BAS-6417 1個
トレイ内寸	TRY-645 w538*d338*h52mm BAS-6410 w535*d335*h102mm BAS-6417 w528*d328*h162mm
	トレイサート・仕切り板・名札等は別途手配ください。

MC-64ANG・KGT

セット価格 ¥486,000

「セット外寸」
W785 × D450 × H970mm

- 材質
本体:SUS304 HL
天板:強化ガラス 転止
- 仕様
キャスター:
φ75 対角ストッパー付
カテーテルポケット(小)
ゴミ箱ホルダー、手袋ホルダー付

ガラス天板

MC-34ANG・KGT



カテーテルポケット付

ゴミ箱ホルダー

MC-34ANG

ナイロンホイール熱可塑性ウレタン巻き車輪

麻酔カート・34タイプ硝子天板

MC-34ANG

セット価格 ¥380,200

「セット外寸」
W428 × D450 × H970mm

- 材質
本体:SUS304 HL
天板:強化ガラス 転止
- 仕様
キャスター:
φ75 対角ストッパー付

項目	トレイ
セット内容	TRY-345 1 個 BAS-3410 5 個
トレイ内寸	TRY-345 w245*d345*h52mm BAS-3410 w245*d335*h102mm
	トレイサート・仕切り板・名札等は別途手配ください。

MC-34ANG・KGT

セット価格 ¥463,800

「セット外寸」
W428 × D450 × H970mm

- 材質
本体:SUS304 HL
天板:強化ガラス 転止
- 仕様
キャスター:
φ75 対角ストッパー付
カテーテルポケット(小)
ゴミ箱ホルダー、手袋ホルダー付

ステンレス天板

MC-64AN・KGT



ゴミ箱ホルダー

カテーテルポケット付

MC-64AN

ナイロンホイール熱可塑性ウレタン巻き車輪

麻酔カート・64タイプSUS天板

MC-64AN

セット価格 ¥371,400

「セット外寸」
W785 × D450 × H970mm

- 材質
本体:SUS304 HL
天板:ステンレス天板 転止
- 仕様
キャスター:
φ75 対角ストッパー付

項目	トレイ
セット内容	TRY-645 2個 BAS-6410 3個 BAS-6417 1個
トレイ内寸	TRY-645 w538*d338*h52mm BAS-6410 w535*d335*h102mm BAS-6417 w528*d328*h162mm
	トレイサート・仕切り板・名札等は別途手配ください。

MC-64AN・KGT

セット価格 ¥450,000

「セット外寸」
W785 × D450 × H970mm

- 材質
本体:SUS304 HL
天板:ステンレス天板 転止
- 仕様
キャスター:
φ75 対角ストッパー付
カテーテルポケット(小)
ゴミ箱ホルダー、手袋ホルダー付

ステンレス天板

MC-34AN・KGT



カテーテルポケット付

ゴミ箱ホルダー

MC-34AN

ナイロンホイール熱可塑性ウレタン巻き車輪

麻酔カート・34タイプSUS天板

MC-34AN

セット価格 ¥352,000

「セット外寸」
W428 × D450 × H970mm

- 材質
本体:SUS304 HL
天板:ステンレス天板 転止
- 仕様
キャスター:
φ75 対角ストッパー付

項目	トレイ
セット内容	TRY-345 1 個 BAS-3410 5 個
トレイ内寸	TRY-345 w245*d345*h52mm BAS-3410 w245*d335*h102mm
	トレイサート・仕切り板・名札等は別途手配ください。

MC-34AN・KGT

セット価格 ¥429,400

「セット外寸」
W428 × D450 × H970mm

- 材質
本体:SUS304 HL
天板:ステンレス天板 転止
- 仕様
キャスター:
φ75 対角ストッパー付
カテーテルポケット(小)
ゴミ箱ホルダー、手袋ホルダー付

麻酔カート(3)

アルミ・64タイプ 1列6段・ゴミ箱ホルダー付き

MC-SH1660・BA セット価格 ¥558,000

「セット外寸」 W839×D561×H1155mm

- 材質 本体フレーム:アルミニウム(シャッターカギ付き)
トレイ・モジュラートレイ:ABS持続性帯電防止樹脂
- 仕様 樹脂サイドウォール400タイプ
パネルはアルミ積層材白色
キャスター125φストッパー付き
ナイロンホイール ゴム巻き車
ゴミ箱ホルダー(10L)用付き

項目	トレイ
セット内容	TRY-645 2個 BAS-6410 3個 BAS-6417 1個
トレイ内寸	TRY-645 w538*d338*h52mm BAS-6410 w535*d335*h102mm BAS-6417 w528*d328*h162mm
トレイ_INSERT・仕切り板・名札等は別途手配ください。	



ゴミ箱ホルダー



ゴム巻き車輪

アルミオープンカート・64タイプ 1列6段・ゴミ箱ホルダー付き

MC-OP1560・BA セット価格 ¥476,800

「セット外寸」 W782×D513×H975mm

- 材質 本体フレーム:アルミニウム
トレイ・モジュラートレイ:ABS持続性帯電防止樹脂
- 仕様 樹脂サイドウォール400タイプ
パネルはアルミ積層材白色 キャスター125φ
ゴミ箱ホルダー(10L)用付き

項目	トレイ
セット内容	TRY-645 2個 BAS-6410 2個 BAS-6417 1個
トレイ内寸	TRY-645 w538*d338*h52mm BAS-6410 w535*d335*h102mm BAS-6417 w528*d328*h162mm
トレイ_INSERT・仕切り板・名札等は別途手配ください。	



ゴミ箱ホルダー



ゴム巻き車輪

麻酔カート・6434タイプSUS天板

MC-6434AN セット価格 ¥312,000

「セット外寸」 W762×D448×H929mm

- 材質 本体フレーム:SUS304 HL
- 仕様 SUS天板・こぼれ止め付き
キャスター100φ ストッパー付き
樹脂レール400タイプ
34トレイと64トレイがはいります。

項目	トレイ
セット内容	TRY-345 1個 BAS-3410 1個 BAS-6410 1個
トレイ内寸	TRY-345 w245*d345*h52mm BAS-3410 w245*d335*h102mm BAS-6410 w535*d335*h102mm
トレイ_INSERT・仕切り板・名札等は別途手配ください。	



キャスター変更



可塑性ゴム車
グレー
ストッパー付き



ゴミ箱ホルダー大

ゴミ箱ホルダー中小

小物入れ

麻醉カート(4)

アルミ・34タイプ 2列9段

MC-SH2930・AN セット価格 ¥519,600

「セット外寸」 W876×D561×H1530mm

- 材質 本体フレーム:アルミニウム(シャッターカギ付き)
トレイ・モジュラートレイ:ABS持続性帯電防止樹脂
- 仕様 樹脂サイドウォール400タイプ
パネルはアルミ積層材白色
キャスター125Φストッパー付き
ナイロンホイール ゴム巻き車
ゴミ箱ホルダー(10L)用付き

項目	トレイ
セット内容	TRY-345 18個 BAS-3410 9個
トレイ内寸	TRY-345 w245*d345*h52mm BAS-3410 w245*d335*h102mm
	トレイサート・仕切り板・名札等は別途手配ください。



シャッターを開めた状態



ゴム巻き車輪

アルミ・34タイプ 3列9段

MC-SH3930・AN セット価格 ¥690,300

「セット外寸」 W1213×D561×H1530mm

- 材質 本体フレーム:アルミニウム(シャッターカギ付き)
トレイ・モジュラートレイ:ABS持続性帯電防止樹脂
- 仕様 樹脂サイドウォール400タイプ
パネルはアルミ積層材白色
キャスター125Φストッパー付き
ナイロンホイール ゴム巻き車
ゴミ箱ホルダー(10L)用付き

項目	トレイ
セット内容	TRY-345 36個 BAS-3410 9個
トレイ内寸	TRY-345 w245*d345*h52mm BAS-3410 w245*d335*h102mm
	トレイサート・仕切り板・名札等は別途手配ください。



シャッターを開めた状態



ゴム巻き車輪

アルミ・64タイプ 2列9段

MC-SH2960・AN セット価格 ¥917,620

「セット外寸」 W1476×D561×H1530mm

- 材質 本体フレーム:アルミニウム(シャッターカギ付き)
トレイ・モジュラートレイ:ABS持続性帯電防止樹脂
- 仕様 樹脂サイドウォール400タイプ
パネルはアルミ積層材白色
キャスター125Φストッパー付き
ナイロンホイール ゴム巻き車
ゴミ箱ホルダー(10L)用付き

項目	トレイ
セット内容	TRY-645 36個 BAS-6410 0個 BAS-6417 0個
トレイ内寸	TRY-645 w538*d338*h52mm BAS-6410 w535*d335*h102mm BAS-6417 w528*d328*h162mm
	トレイサート・仕切り板・名札等は別途手配ください。



シャッターを開めた状態



ゴム巻き車輪



カート用オプション (1)

カテールホルダー



KH-1

セット価格 ¥16,000

95*100*450
取付ねじ付き

KH-2

セット価格 ¥30,000

190*100*450
取付ねじ付き

KH-3

セット価格 ¥45,000

285*100*450
取付ねじ付き

KH-4

セット価格 ¥60,000

380*100*450
取付ネジ付き

■本体材質 SUS

★固定部 小ねじ止め



ゴミ箱ホルダー

ゴミ箱ホルダー 中・小set用
MC-SF640P10

セット価格 ¥68,800

ゴミ箱 中 11.5L用
小 6.5L用
セット寸法 W383*D300*H477

■本体材質 ステンレスSUS304

□仕上げ 磨き仕上げ

★固定部 小ねじ止め

ゴミ箱ホルダー 大用
MC-SF640P09

セット価格 ¥66,800

ゴミ箱15L用
セット寸法 W325*D207*H471

■本体材質 ステンレスSUS304

□仕上げ 磨き仕上げ

★固定部 小ねじ止め

カテールポケット

MC-SF640P7

カテールポケット 6段

セット価格 ¥25,000

セット寸法 W100*D100*H300



■本体材質 ステンレスSUS304/PVC

□仕上げ 磨き仕上げ

★固定部 小ねじ止め

MC-SF640P6

カテールポケット 6段

セット価格 ¥60,000

セット寸法 W300*D630



■本体材質 ステンレスSUS304/PVC

□仕上げ 磨き仕上げ

★固定部 小ねじ止め

カート用オプション (2)

酸素ボンベホルダー



MC-SF640P1 セット価格 ¥43,000

取付ねじ付き

- 本体材質 スチール丸棒
- 仕上げ コート仕上げ白色
- ★固定部 小ねじ止め

手袋ホルダー 側面取付タイプ

IVG2-1N
箱1個用

セット価格 ¥19,000

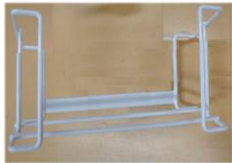

取付ねじ付き
セット寸法 w315xd115xh160
内寸 w270xd105xh145

- 本体材質 スチール丸棒
- 仕上げ コート仕上げ白色
- ★固定部 小ねじ止め

IVG2-2N
箱2個用

セット価格 ¥29,000



取付ねじ付き
セット寸法 w315xd115xh280
内寸 w270*xd105xh299

- 本体材質 スチール丸棒
- 仕上げ コート仕上げ白色
- ★固定部 小ねじ止め

IVG2-3N
箱3個用

セット価格 ¥38,000

取付ねじ付き

セット寸法 w315xd115xh470
内寸 w270xd105xh450

- 本体材質 スチール丸棒
- 仕上げ コート仕上げ白色
- ★固定部 小ねじ止め



小物入れ



FB-3 セット価格 ¥12,000

寸法 295*120*140

- 本体材質 ABC樹脂/底板 SUS304
- 仕上げ 磨き仕上げ
- ★固定部 マグネット

手袋ホルダー

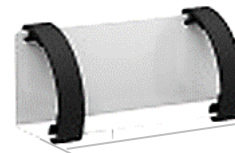

IVG-1 セット価格 ¥22,000

箱 1個用
セット寸法 w220xd55xh90

- 本体材質 SUS
- 仕上げ 塗装仕上げ
- ★固定部 小ねじ止め

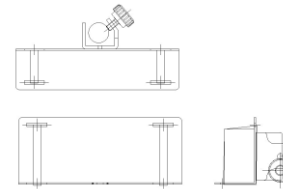

IVツリー・脚固定タイプ・昇降式

MC-KIV1 セット価格 ¥26,000

セット寸法 Φ28xd291xh691.5



- 本体材質 フレームアルミ/IV SUS304
- 仕上げ アルマイト/磨き仕上げ
- ★固定部 小ねじ止め

カート用オプション (3)

IVツリー



MC-SF640P2

セット価格 ¥59,000

■本体材質 SUS304

□仕上げ 磨き仕上げ

★固定部 小ねじ止め

memo

SYSTEM FURNITURE

ALUMI FIRST AID CART



アルミ救急カート

Feature

☆オプションの取付についてはオプションのページ参照

落とし込み天板

天板が落ち込んでいるので天面に載せた物が落ちることはありません。
天面はガラスタイプと低リフトタイプがあります。
ガラスタイプは引出1段目の内部が見えるので内部の確認が容易におこなえます。

☆製品重量 63kg

ストッパーバータイプの鍵付

引出の飛び出し防止
インシュロックをすることができ
るので使用済の確認が容易



引出

丈夫なスチール製
引手はアルミアルマイト

引出仕切板は縦5枚 横3枚
取付可能で24区切りまで
対応可能です。

折り畳み式の補助天板

折りたたむので保管時に場所
を取りません。



キャスター

φ100 対角ストッパー付き



耐荷重80kgf 耐荷重100daN

コーナー部

丈夫なバンパー付き

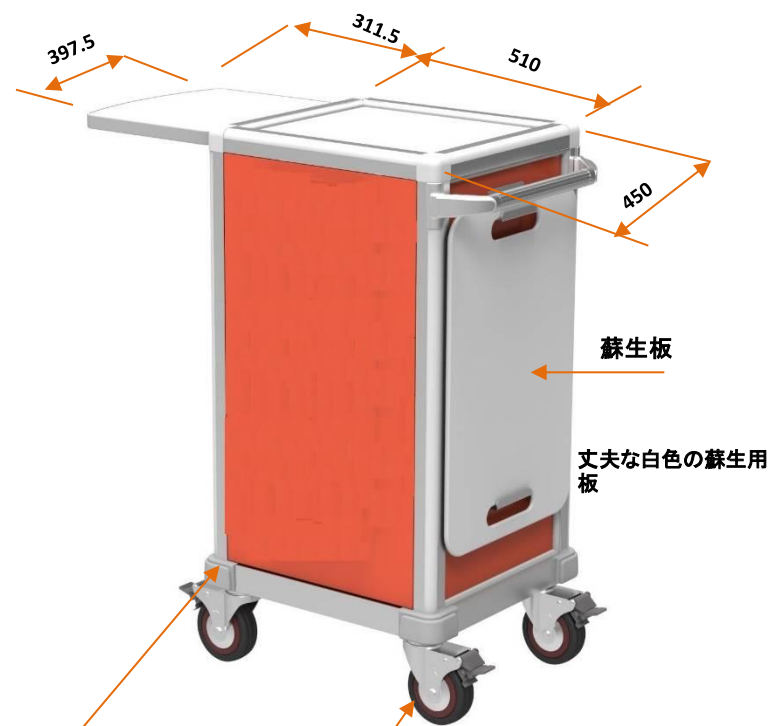

車輪はφ100 可塑性ゴム 色グレー
ノンマーキング加工仕様

引出詳細



1段目

縦5枚
横5枚

仕切板高さ
H=46mm



4段目

縦2枚
横3枚

仕切板高さ
H=126mm



2段目

縦5枚
横3枚

仕切板高さ
H=46mm



5段目

縦2枚
横1枚

仕切板高さ
H=126mm



横有効寸法 L=378
縦有効寸法 L=388

3段目

縦2枚
横3枚

仕切板高さ
H=71mm



6段目

縦1枚
横1枚

仕切板高さ
H=126mm

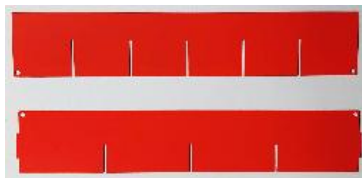

引出仕切板は縦5枚 横3枚取付可能で24区切りまで対応可能です。

フラット天板

救急カート(毀れ止め付き天板タイプ)



EM-D06-40 セット価格 ¥386,600

「セット外寸」 W585 × D486 × H1000mm

- 材質 本体フレーム:アルミアルマイトル 引き出し スチール
塗装仕上 拡張天板(マニ化化粧板)付き
- 仕様 キャスター100Φ(ストッパー2か所) 天板 低圧マニット16
サイドパネル マニソリット t3 赤系色
インシュロックフック付 ロットバー付
ロットバーで全引出をロックできます。
浅型引出にはデバイダーセットDB-34(別売品)を取付できます。

項目	引出		
内寸 浅型	2個	w380*d380*h62mm	
中深型	2個	w380*d380*h82mm	
深型	2個	w380*d380*h128mm	

救急カート オプション装着例



ガラス天板

救急カート(ガラス天板タイプ)



EM-D06-40G セット価格 ¥414,000

「セット外寸」 W585 × D486 × H1000mm

- 材質 本体フレーム:アルミアルマイトル 引き出し スチール
塗装仕上 拡張天板(マニ化化粧板)付き
- 仕様 キャスター100Φ(ストッパー2か所) 天板 強化ガラス t5
サイドパネル マニソリット t3 赤系色
インシュロックフック付 ロットバー付
ロットバーで全引出をロックできます。
浅型引出にはデバイダーセットDB-34(別売品)を取付できます。

項目	引出		
内寸 浅型	2個	w380*d380*h62mm	
中深型	2個	w380*d380*h82mm	
深型	2個	w380*d380*h128mm	

引出詳細(写真は中深用)



引出仕切板は縦5枚 横3枚取付可能で24区切りまで対応可能です。



最小区切り寸法

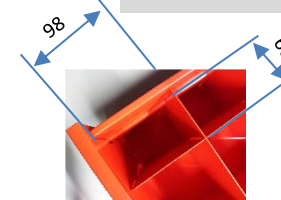

救急カート オプション (別売品)



グローブボックスホルダー

IVG-1

セット価格 ¥22,000

取付ネジ付き

■本体材質 SUS

★固定部 ペロアテープ付き



酸素ボンベホルダー

MC-SF640P1

セット価格 ¥43,000

取付ネジ付き

■本体材質 スチール丸棒

□仕上げ コート仕上げ白色

★固定部 小ねじ止め



IVツリー

MC-SF640P2

セット価格 ¥59,000

取付ネジ付き

■本体材質 SUS304

□仕上げ 磨き仕上げ

★固定部 小ねじ止め



カテーテルポケット 6段

MC-SF640P6

セット価格 ¥60,000

取付ヒネジ付き

■ポケット部材質 布製

□枠部材質 SUS 304

★固定部 SUS枠に固定



蘇生板

MC-SF640P4

セット価格 ¥28,400

取付ヒネジ付き

■本体材質 樹脂製

□色 白系

★固定部 SUSフックに引っ掛け

カテーテルホルダー



KH-1

セット価格 ¥16,000

95*100*450
取付ねじ付き

KH-2

セット価格 ¥30,000

190*100*450
取付ねじ付き

KH-3

セット価格 ¥45,000

285*100*450
取付ねじ付き

KH-4

セット価格 ¥60,000

380*100*450
取付ネジ付き

■本体材質 SUS

★固定部 小ねじ止め







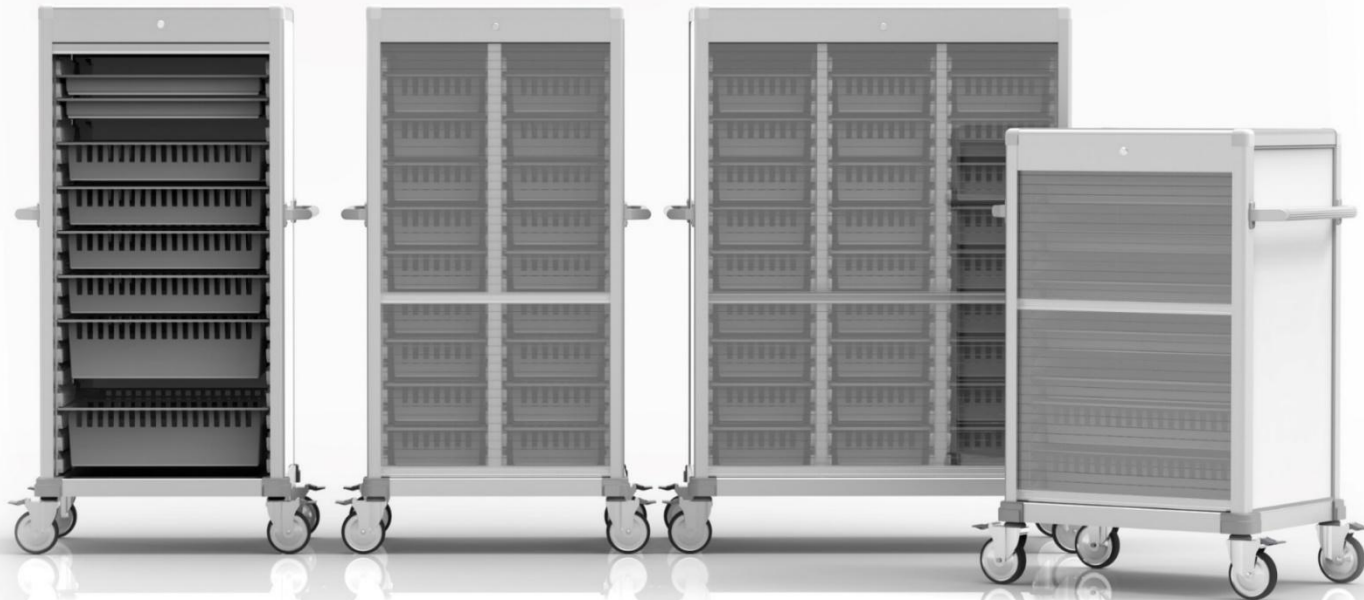















memo

ALUMI CART



アルミ搬送・運搬 カート

商品の紹介 バリエーション

	10段	9段	8段	7段	6段	5段
1列64						
2列6464						
2列3464						
2列4646						
1列64op						
2列3464op						
2列6464op						

商品の紹介

アルミ搬送カート・特徴

天板は低圧メラミン化粧板t16です。

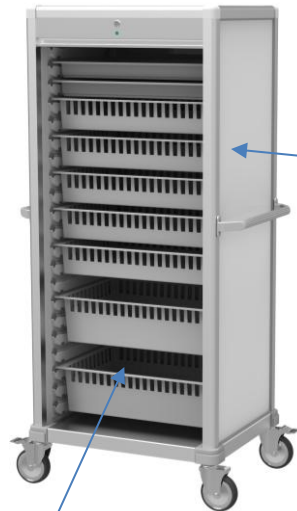

パネルはアルミ複合板白色t3です。

モジュラートレイはホコリが付きにくいABS樹脂製。



カチーテルポケットを取付た状態

カギ付き

盗難事故防止や個人情報の保持に便利なカギ付き透明シャッタータイプです。鍵番号は別番、25種類対応可能です。



シャッターを開めた状態

キャスターは対角ストッパー付。ナイロンホイールゴム巻き車輪、ボールベアリングキャスター



方向規制キャスターへの別製対応が可能です。狭い通路等を頻繁に通る必要があるときは便利です。



キャスターの車輪を直線しか動かないように規制できます。進行方向手前の二輪を規制用にします。

カラーバリエーション

パネルの色は標準色は白色でそれ以外に別製対応でピンク・ブルー(ソリット材)があります。その他の色をご希望の場合は別途問い合わせください。

色については印刷ですので実際の色との誤差がありますのでカットサンプルでご確認ください。

標準色



Sホワイト

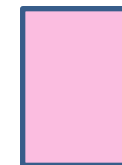

S6527

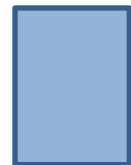

S6618



S6602



S6501

開閉表示板

施錠開錠がひと目でわかることで、
安心安全な、安心・安全な医療材料の管理を行えます。

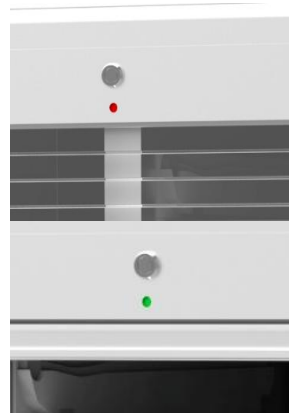

材料搬送カート64タイプ

アルミカート・64タイプ 1列10段・シャッター付き



MC-SH11060 セット価格 ¥565,000

「セット外寸」 W840×D561×H1655mm

- 材質 本体フレーム:アルミニウム
トレイ・モジュラートレイ:ABS持続性帯電防止樹脂
- 仕様 パネルはアルミ複合板白色 キャスター125Φ
樹脂サイドウォール400付き
透明シャッター・鍵付き

項目	トレイ
セット内容	TRY-645 2個 BAS-6410 5個 BAS-6417 2個
トレイ内寸	TRY-645 w538*d338*h52mm BAS-6410 w535*d335*h102mm BAS-6417 w528*d328*h162mm
	トレインサート・仕切り板・名札等は別途手配ください。

アルミカート・64タイプ 1列8段・シャッター式



MC-SH1860 セット価格 ¥534,300

「セット外寸」 W840×D561×H1405mm

- 材質 本体フレーム:アルミニウム
トレイ・モジュラートレイ:ABS持続性帯電防止樹脂
- 仕様 パネルはアルミ複合板白色 キャスター125Φ
樹脂サイドウォール400付き
透明シャッター・鍵付き

項目	トレイ
セット内容	TRY-645 2個 BAS-6410 3個 BAS-6417 2個
トレイ内寸	TRY-645 w538*d338*h52mm BAS-6410 w535*d335*h102mm BAS-6417 w528*d328*h162mm
	トレインサート・仕切り板・名札等は別途手配ください。

アルミカート・64タイプ 1列9段・シャッター式



MC-SH1960 セット価格 ¥554,700

「セット外寸」 W840×D561×H1530mm

- 材質 本体フレーム:アルミニウム
トレイ・モジュラートレイ:ABS持続性帯電防止樹脂
- 仕様 パネルはアルミ複合板白色 キャスター125Φ
樹脂サイドウォール400付き
透明シャッター・鍵付き

項目	トレイ
セット内容	TRY-645 2個 BAS-6410 4個 BAS-6417 2個
トレイ内寸	TRY-645 w538*d338*h52mm BAS-6410 w535*d335*h102mm BAS-6417 w528*d328*h162mm
	トレインサート・仕切り板・名札等は別途手配ください。

アルミカート・64タイプ 1列7段・シャッター式



MC-SH1760 セット価格 ¥504,400

「セット外寸」 W840×D561×H1280mm

- 材質 本体フレーム:アルミニウム
トレイ・モジュラートレイ:ABS持続性帯電防止樹脂
- 仕様 パネルはアルミ複合板白色 キャスター125Φ
樹脂サイドウォール400付き
透明シャッター・鍵付き

項目	トレイ
セット内容	TRY-645 2個 BAS-6410 2個 BAS-6417 2個
トレイ内寸	TRY-645 w538*d338*h52mm BAS-6410 w535*d335*h102mm BAS-6417 w528*d328*h162mm
	トレインサート・仕切り板・名札等は別途手配ください。



シャッターを開めた状態

材料運搬カート64タイプ°

アルミカート・64タイプ1列6段・シャッター式

MC-SH1660

セット価格 ¥491,200

「セット外寸」 W840×D561×H1155mm

- 材質 本体フレーム：アルミニウム
トレイ・モジュラートレイ：ABS持続性帯電防止樹脂
- 仕様 パネルはアルミ複合板白色 キャスター125Φ
樹脂サイドウォール400付き
透明シャッター・鍵付き

項目	トレイ
セット内容	TRY-645 1個 BAS-6410 3個 BAS-6417 1個
トレイ内寸	TRY-645 w538*d338*h52mm BAS-6410 w535*d335*h102mm BAS-6417 w528*d328*h162mm
	トレインサート・仕切り板・名札等は別途手配ください。



薬剤カート64タイプ°

アルミカート・64タイプ1列6段・シャッター式

MC-SH1660Y

セット価格 ¥540,700

「セット外寸」 W839×D561×H1155mm

- 材質 本体フレーム：アルミニウム
トレイ・モジュラートレイ：ABS持続性帯電防止樹脂
- 仕様 パネルはアルミ複合板白色 キャスター125Φ
樹脂サイドウォール400付き
透明シャッター・鍵付き

項目	トレイ
セット内容	TRY-645 5個 BAS-6410 2個 BAS-6417 0個 DB-64 1個
トレイ内寸	TRY-645 w538*d338*h52mm BAS-6410 w535*d335*h102mm BAS-6417 w528*d328*h162mm
	トレインサート・仕切り板・名札等は別途手配ください。



アルミカート・64タイプ1列5段・シャッター式

MC-SH1560

セット価格 ¥456,900

「セット外寸」 W840×D561×H1030mm

- 材質 本体フレーム：アルミニウム
トレイ・モジュラートレイ：ABS持続性帯電防止樹脂
- 仕様 パネルはアルミ複合板白色 キャスター125Φ
樹脂サイドウォール400付き
透明シャッター・鍵付き

項目	トレイ
セット内容	TRY-645 1個 BAS-6410 2個 BAS-6417 1個
トレイ内寸	TRY-645 w538*d338*h52mm BAS-6410 w535*d335*h102mm BAS-6417 w528*d328*h162mm
	トレインサート・仕切り板・名札等は別途手配ください。



トレイ6405(TRY-645)に取付できます。
アンプルの分別収納ができます。標準で横仕切り板が20枚付属
しております。最大50枚まで取付可能です。横仕切り板には、
シール等を貼って、そこにアンプル名の記入ができます。

横仕切り板

この斜め面にシール等を貼っ
てアンプル名の記入ができます。

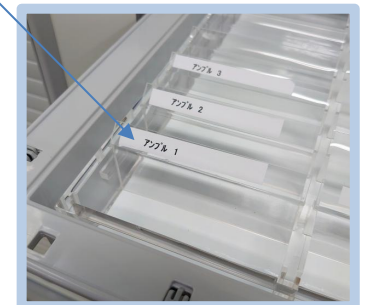

材料搬送カート64 2列タイプ

アルミカート・64タイプ2列9段・シャッター式

MC-SH2960

セット価格 ¥817,300

「セット外寸」 W1476 × D561 × H1530mm

- 材質 本体フレーム:アルミニウム
トレイ・モジュラートレイ:ABS持続性帯電防止樹脂
- 仕様 パネルはアルミ複合板白色 キャスター125Φ
樹脂サイドウォール400付き
透明シャッター・鍵付き

項目	トレイ
セット内容	TRY-645 4個 BAS-6410 8個 BAS-6417 4個
トレイ内寸	TRY-645 w538*d338*h52mm BAS-6410 w535*d335*h102mm BAS-6417 w528*d328*h162mm
トレインサート・仕切り板・名札等は別途手配ください。	



材料搬送カート3464 2列タイプ

アルミカート・3464タイプ2列10段・シャッター式

MC-SH2103060

セット価格 ¥754,000

「セット外寸」 W1176 × D561 × H1655mm

- 材質 本体フレーム:アルミニウム
トレイ・モジュラートレイ:ABS持続性帯電防止樹脂
- 仕様 パネルはアルミ複合板白色 キャスター125Φ
樹脂サイドウォール400付き
透明シャッター・鍵付き

項目	トレイ
セット内容	TRY-645 2個 BAS-6410 5個 BAS-6417 2個
トレイ内寸	TRY-345 2個 BAS-3410 8個 TRY-645 w538*d338*h52mm BAS-6410 w535*d335*h102mm BAS-6417 w528*d328*h162mm TRY-345 w245*d345*h52mm BAS-3410 w245*d335*h102mm
トレインサート・仕切り板・名札等は別途手配ください。	



アルミカート・3464タイプ2列8段・シャッター式

MC-SH283060

セット価格 ¥713,000

「セット外寸」 W1176 × D561 × H1405mm

- 材質 本体フレーム:アルミニウム
トレイ・モジュラートレイ:ABS持続性帯電防止樹脂
- 仕様 パネルはアルミ複合板白色 キャスター125Φ
樹脂サイドウォール400付き
透明シャッター・鍵付き

項目	トレイ
セット内容	TRY-645 2個 BAS-6410 3個 BAS-6417 2個
トレイ内寸	TRY-345 2個 BAS-3410 6個 TRY-645 w538*d338*h52mm BAS-6410 w535*d335*h102mm BAS-6417 w528*d328*h162mm TRY-345 w245*d345*h52mm BAS-3410 w245*d335*h102mm
トレインサート・仕切り板・名札等は別途手配ください。	



アルミカート・3464タイプ2列9段・シャッター式

MC-SH293060

セット価格 ¥733,400

「セット外寸」 W1176 × D561 × H1530mm

- 材質 本体フレーム:アルミニウム
トレイ・モジュラートレイ:ABS持続性帯電防止樹脂
- 仕様 パネルはアルミ複合板白色 キャスター125Φ
樹脂サイドウォール400付き
透明シャッター・鍵付き

項目	トレイ
セット内容	TRY-645 2個 BAS-6410 4個 BAS-6417 2個
トレイ内寸	TRY-345 2個 BAS-3410 7個 TRY-645 w538*d338*h52mm BAS-6410 w535*d335*h102mm BAS-6417 w528*d328*h162mm TRY-345 w245*d345*h52mm BAS-3410 w245*d335*h102mm
トレインサート・仕切り板・名札等は別途手配ください。	



材料搬送カート46 2列タイプ

アルミカート・46タイプ2列8段・シャッター式

MC-SH2840 セット価格 ¥794,700

「セット外寸」 W1076×D781×H1405mm

- 材質 本体フレーム:アルミニウム
トレイ・モジュラートレイ:ABS持続性帯電防止樹脂
- 仕様 パネルはアルミ複合板白色 キャスター125Φ
樹脂サイドウォール400付き
透明シャッター・鍵付き

項目	トレイ
セット内容	TRY-645 4個 BAS-6410 6個 BAS-6417 4個
トレイ内寸	TRY-645 w538*d338*h52mm BAS-6410 w535*d335*h102mm BAS-6417 w528*d328*h162mm
	トレインサート・仕切り板・名札等は別途手配ください。



アルミカート・46タイプ2列10段・シャッター式

MC-SH21040 セット価格 ¥851,900

「セット外寸」 W1076×D781×H1655mm

- 材質 本体フレーム:アルミニウム
トレイ・モジュラートレイ:ABS持続性帯電防止樹脂
- 仕様 パネルはアルミ複合板白色 キャスター125Φ
樹脂サイドウォール400付き
透明シャッター・鍵付き

項目	トレイ
セット内容	TRY-645 4個 BAS-6410 8個 BAS-6417 4個
トレイ内寸	TRY-645 w538*d338*h52mm BAS-6410 w535*d335*h102mm BAS-6417 w528*d328*h162mm
	トレインサート・仕切り板・名札等は別途手配ください。



アルミカート・46タイプ2列9段・シャッター式

MC-SH2940 セット価格 ¥836,600

「セット外寸」 W1076×D781×H1530mm

- 材質 本体フレーム:アルミニウム
トレイ・モジュラートレイ:ABS持続性帯電防止樹脂
- 仕様 パネルはアルミ複合板白色 キャスター125Φ
樹脂サイドウォール400付き
透明シャッター・鍵付き

項目	トレイ
セット内容	TRY-645 4個 BAS-6410 8個 BAS-6417 4個
トレイ内寸	TRY-645 w538*d338*h52mm BAS-6410 w535*d335*h102mm BAS-6417 w528*d328*h162mm
	トレインサート・仕切り板・名札等は別途手配ください。



シャッターを閉めた状態



材料搬送カート64・シャッター無し(オープン)タイプ

アルミカート・64タイプ 1列10段・オープン式

MC-OP11060

セット価格 ¥458,300



「セット外寸」 W839 × D513 × H1600mm

- 材質 本体フレーム:アルミニウム
トレイ・モジュラートレイ:ABS持続性帯電防止樹脂
- 仕様 パネルはアルミ複合板白色 キャスター125Φ
樹脂サイドウォール400付き

項目	トレイ
セット内容	TRY-645 2個 BAS-6410 5個 BAS-6417 2個
トレイ内寸	TRY-645 w538*d338*h52mm BAS-6410 w535*d335*h102mm BAS-6417 w528*d328*h162mm
	トレインサート・仕切り板・名札等は別途手配ください。

アルミカート・64タイプ 1列8段・オープン式

MC-OP1860

セット価格 ¥437,900



「セット外寸」 W839 × D513 × H1350mm

- 材質 本体フレーム:アルミニウム
トレイ・モジュラートレイ:ABS持続性帯電防止樹脂
- 仕様 パネルはアルミ複合板白色 キャスター125Φ
樹脂サイドウォール400付き

項目	トレイ
セット内容	TRY-645 2個 BAS-6410 3個 BAS-6417 2個
トレイ内寸	TRY-645 w538*d338*h52mm BAS-6410 w535*d335*h102mm BAS-6417 w528*d328*h162mm
	トレインサート・仕切り板・名札等は別途手配ください。

アルミカート・64タイプ 1列9段・オープン式

MC-OP1960

セット価格 ¥453,700



「セット外寸」 W839 × D513 × H1475mm

- 材質 本体フレーム:アルミニウム
トレイ・モジュラートレイ:ABS持続性帯電防止樹脂
- 仕様 パネルはアルミ複合板白色 キャスター125Φ
樹脂サイドウォール400付き

項目	トレイ
セット内容	TRY-645 2個 BAS-6410 4個 BAS-6417 2個
トレイ内寸	TRY-645 w538*d338*h52mm BAS-6410 w535*d335*h102mm BAS-6417 w528*d328*h162mm
	トレインサート・仕切り板・名札等は別途手配ください。

アルミカート・64タイプ 1列7段・オープン式

MC-OP1760

セット価格 ¥422,000



「セット外寸」 W839 × D513 × H1225mm

- 材質 本体フレーム:アルミニウム
トレイ・モジュラートレイ:ABS持続性帯電防止樹脂
- 仕様 パネルはアルミ複合板白色 キャスター125Φ
樹脂サイドウォール400付き

項目	トレイ
セット内容	TRY-645 2個 BAS-6410 2個 BAS-6417 2個
トレイ内寸	TRY-645 w538*d338*h52mm BAS-6410 w535*d335*h102mm BAS-6417 w528*d328*h162mm
	トレインサート・仕切り板・名札等は別途手配ください。

材料搬送カート3464 2列・シャッター無し(オープン)タイプ

アルミカート・64タイプ

アルミカート・64タイプ2列9段

MC-OP2960

セット価格 ¥691,100

「セット外寸」 W1476×D513×H1475mm

- 材質 本体フレーム:アルミニウム
トレイ・モジュラートレイ:ABS持続性帯電防止樹脂
- 仕様 パネルはアルミ複合板白色 キャスター125Φ
樹脂サイドウォール400付き

項目	トレイ
セット内容	TRY-645 4個 BAS-6410 8個 BAS-6417 4個
トレイ内寸	TRY-645 w538*d338*h52mm BAS-6410 w535*d335*h102mm BAS-6417 w528*d328*h162mm
	トレインサート・仕切り板・名札等は別途手配ください。



アルミカート・3464タイプ2列10段・オープン式

MC-OP2103060

セット価格 ¥657,000

「セット外寸」 W1176×D513×H1600mm

- 材質 本体フレーム:アルミニウム
トレイ・モジュラートレイ:ABS持続性帯電防止樹脂
- 仕様 パネルはアルミ複合板白色 キャスター125Φ
樹脂サイドウォール400付き

項目	トレイ
セット内容	TRY-645 2個 BAS-6410 5個 BAS-6417 2個
	TRY-345 2個 BAS-3410 8個
トレイ内寸	TRY-645 w538*d338*h52mm BAS-6410 w535*d335*h102mm BAS-6417 w528*d328*h162mm TRY-345 w245*d345*h52mm BAS-3410 w245*d335*h102mm
	トレインサート・仕切り板・名札等は別途手配ください。



アルミカート・3464タイプ2列8段・オープン式

MC-OP283060

セット価格 ¥622,200

「セット外寸」 W1176×D513×H1350mm

- 材質 本体フレーム:アルミニウム
トレイ・モジュラートレイ:ABS持続性帯電防止樹脂
- 仕様 パネルはアルミ複合板白色 キャスター125Φ
樹脂サイドウォール400付き

項目	トレイ
セット内容	TRY-645 2個 BAS-6410 3個 BAS-6417 2個
	TRY-345 2個 BAS-3410 6個
トレイ内寸	TRY-645 w538*d338*h52mm BAS-6410 w535*d335*h102mm BAS-6417 w528*d328*h162mm TRY-345 w245*d345*h52mm BAS-3410 w245*d335*h102mm
	トレインサート・仕切り板・名札等は別途手配ください。



アルミカート・3464タイプ2列9段・オープン式

MC-OP293060

セット価格 ¥643,900

「セット外寸」 W1176×D513×H1475mm

- 材質 本体フレーム:アルミニウム
トレイ・モジュラートレイ:ABS持続性帯電防止樹脂
- 仕様 パネルはアルミ複合板白色 キャスター125Φ
樹脂サイドウォール400付き

項目	トレイ
セット内容	TRY-645 2個 BAS-6410 4個 BAS-6417 2個
	TRY-345 2個 BAS-3410 7個
トレイ内寸	TRY-645 w538*d338*h52mm BAS-6410 w535*d335*h102mm BAS-6417 w528*d328*h162mm TRY-345 w245*d345*h52mm BAS-3410 w245*d335*h102mm
	トレインサート・仕切り板・名札等は別途手配ください。























memo

Ordering Cart



**アルミ注射薬カート
(オーダリングカート)**

商品の紹介 バリエーション

	11段	10段	9段	8段	7段	6段	5段	4段
2列SH								
3列SH								
4列SH								
2列op								
3列op								
4列op								

商品の紹介

注射薬カート



シャッター付き



シャッター無し



注射箋ホルダー・ICカードホルダー

使用目的

病棟において、注射薬カートとして使用

特徴

☆本体には30cm×40cmのモジュール化されたトレイ・バスケット類を収納する事ができます。

☆キャスターは安全性と操作性を考慮した大径キャスターを採用しスムーズな搬送を実現しています。

☆扉は透明シャッター式で施錠ができるタイプとシャッター無しタイプがあります。

☆「サイドウォール」を標準装備しています。

☆アルミ押出材は傷が付きにくい高硬度アルマイト仕上げ

仕様

○寸法・W1213×D611×H1530

本体 アルミ異径材 :外装 アルリーダt3 白色:
扉 (透明)シャッター式、施錠可 :キャスターΦ125
で2か所 ストッパー付です。

物が落ちないように天板を落とし込み構造に
注射箋ホルダーを取付られます。

商品の紹介

注射薬カート・特徴

天板は低圧マニ化粧板t16です。

パネルはアルミ複合板白色t3です。



モジュラートレイはホコリが付きにくいABS樹脂製。



キャスターは対角ストップ付き。ナイロンホイールゴム巻き車輪、ラジアルボールベアリング入り

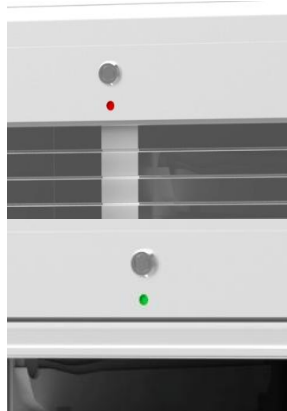

カギ付き

盗難事故防止や個人情報の保持に便利なカギ付き透明シャッタータイプです。鍵番号は別番、25種類対応可能です。



シャッターを閉めた状態

方向規制キャスターへの別製対応が可能です。狭い通路等を頻繁に通る必要があるときは便利です。



キャスターの車輪を直線しか動かないように規制できます。進行方向手前の二輪を規制用に使います。

カラーバリエーション

パネルの色は標準色は白色でそれ以外に別製対応でピンク・ブルー(ソリッド材)があります。その他の色をご希望の場合は別途問い合わせください。

色については印刷ですので実際の色との誤差がありますのでカットサンプルでご確認ください。

標準色



Sホワイト

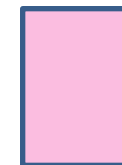

S6527

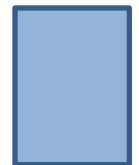

S6618



S6602



S6501

開閉表示板

施錠開錠がひと目でわかることで、
安心安全な、安心・安全な医療材料の管理を行えます。

アルミ注射薬カート(シャッター付き) 7段

アルミカート・34タイプ 2列7段 14床用・シャッター式

MC-SH2730 セット価格 ¥449,300

「セット外寸」 W876×D561×H1280mm



- 材質 本体フレーム:アルミニウム
モジュラートレイ:ABS持続性帯電防止樹脂
- 仕様 パネルはアルミ複合板白色 キャスター125Φ
樹脂サイドウォール400付き
透明シャッター・鍵付き
- 製品重量 kg

項目	トレイ
セット内容	BAS-3410 14個
トレイ内寸	BAS-3410 w245*d335*h102mm
	トレイ inserts・仕切り板・名札等は別途手配ください。

アルミカート・34タイプ 3列7段 21床用・シャッター式

MC-SH3730 セット価格 ¥543,400

「セット外寸」 W1213×D561×H1280mm



- 材質 本体フレーム:アルミニウム
モジュラートレイ:ABS持続性帯電防止樹脂
- 仕様 パネルはアルミ複合板白色 キャスター125Φ
樹脂サイドウォール400付き
透明シャッター・鍵付き
- 製品重量 kg

項目	トレイ
セット内容	BAS-3410 21個
トレイ内寸	BAS-3410 w245*d335*h102mm
	トレイ inserts・仕切り板・名札等は別途手配ください。

アルミ注射薬カート(シャッター付き) 8段

アルミカート・34タイプ 2列8段 16床用・シャッター式

MC-SH2830 セット価格 475,100

「セット外寸」 W876 × D561 × H1405mm



- 材質 本体フレーム:アルミニウム
モジュラートレイ:ABS持続性帯電防止樹脂
- 仕様 パネルはアルミ複合板白色 キャスター125Φ
樹脂サイドウォール400付き
透明シャッター・鍵付き
- 製品重量 kg

項目	トレイ
セット内容	BAS-3410 16個
トレイ内寸	BAS-3410 w245*d335*h102mm
	トレインサート・仕切り板・名札等は別途手配ください。

アルミカート・34タイプ 3列8段 24床用・シャッター式

MC-SH3830 セット価格 ¥596,100

「セット外寸」 W1213 × D561 × H1405mm



- 材質 本体フレーム:アルミニウム
モジュラートレイ:ABS持続性帯電防止樹脂
- 仕様 パネルはアルミ複合板白色 キャスター125Φ
樹脂サイドウォール400付き
透明シャッター・鍵付き
- 製品重量 91 kg

項目	トレイ
セット内容	BAS-3410 24個
トレイ内寸	BAS-3410 w245*d335*h102mm
	トレインサート・仕切り板・名札等は別途手配ください。

アルミカート・34タイプ 4列8段 32床用・シャッター式

MC-SH4830 セット価格 ¥765,000

「セット外寸」 W1550 × D561 × H1405mm



- 材質 本体フレーム:アルミニウム
モジュラートレイ:ABS持続性帯電防止樹脂
- 仕様 パネルはアルミ複合板白色 キャスター125Φ
樹脂サイドウォール400付き
透明シャッター・鍵付き
- 製品重量 kg

項目	トレイ
セット内容	BAS-3410 32個
トレイ内寸	BAS-3410 w245*d335*h102mm
	トレインサート・仕切り板・名札等は別途手配ください。

アルミ注射薬カート(シャッター付き) 9段

アルミカート・34タイプ 2列9段 18床用・シャッター式

MC-SH2930 セット価格 ¥485,400

「セット外寸」 W876 × D561 × H1530mm

- 材質 本体フレーム:アルミニウム
モジュラートレイ:ABS持続性帯電防止樹脂
- 仕様 パネルはアルミ複合板白色 キャスター125Φ
樹脂サイドウォール400付き
透明シャッター・鍵付き
- 製品重量 95 kg

項目	トレイ
セット内容	BAS-3410 18個
トレイ内寸	BAS-3410 w245*d335*h102mm
	トレインサート・仕切り板・名札等は別途手配ください。



アルミカート・34タイプ 3列9段 27床用・シャッター式

MC-SH3930 セット価格 ¥621,900

「セット外寸」 W1213 × D561 × H1530mm

- 材質 本体フレーム:アルミニウム
モジュラートレイ:ABS持続性帯電防止樹脂
- 仕様 パネルはアルミ複合板白色 キャスター125Φ
樹脂サイドウォール400付き
透明シャッター・鍵付き
- 製品重量 95 kg

項目	トレイ
セット内容	BAS-3410 27個
トレイ内寸	BAS-3410 w245*d335*h102mm
	トレインサート・仕切り板・名札等は別途手配ください。



シャッターを閉めた状態

アルミカート・34タイプ 4列9段 36床用・シャッター式

MC-SH4930 セット価格 ¥861,000

「セット外寸」 W1550 × D561 × H1530mm

- 材質 本体フレーム:アルミニウム
モジュラートレイ:ABS持続性帯電防止樹脂
- 仕様 パネルはアルミ複合板白色 キャスター125Φ
樹脂サイドウォール400付き
透明シャッター・鍵付き
- 製品重量 128 kg

項目	トレイ
セット内容	BAS-3410 36個
トレイ内寸	BAS-3410 w245*d335*h102mm
	トレインサート・仕切り板・名札等は別途手配ください。



アルミ注射薬カート(シャッター付き)10段

アルミカート・34タイプ 2列5段 10床用・シャッター式

MC-SH2530 セット価格 ¥445,100

「セット外寸」 W876 × D561 × H905mm

- 材質 本体フレーム:アルミニウム
モジュラートレイ:ABS持続性帯電防止樹脂
- 仕様 パネルはアルミ複合板白色 キャスター125Φ
樹脂サイドウォール400付き
透明シャッター・鍵付き
- 製品重量 kg



項目	トレイ
セット内容	BAS-3410 10個
トレイ内寸	BAS-3410 w245*d335*h102mm
	トレインサート・仕切り板・名札等は別途手配ください。

商品選定時の注意事項

(注)アルミカート・34タイプ 1列10段 10床用を希望される場合について

細長いイメージになり転倒の危険がありますので2列5段で対応してください。

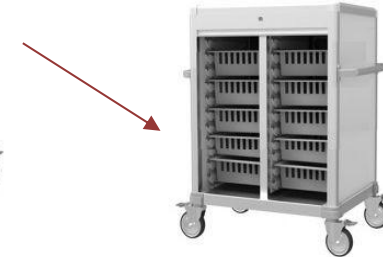

アルミカート・34タイプ 2列10段 20床用・シャッター式

MC-SH21030 セット価格 ¥504,600

「セット外寸」 W876 × D561 × H1655mm

- 材質 本体フレーム:アルミニウム
モジュラートレイ:ABS持続性帯電防止樹脂
- 仕様 パネルはアルミ複合板白色 キャスター125Φ
樹脂サイドウォール400付き
透明シャッター・鍵付き
- 製品重量 kg



項目	トレイ
セット内容	BAS-3410 20個
トレイ内寸	BAS-3410 w245*d335*h102mm
	トレインサート・仕切り板・名札等は別途手配ください。

アルミカート・34タイプ 3列10段 30床用・シャッター式

MC-SH31030 セット価格 ¥647,700

「セット外寸」 W1213 × D561 × H1655mm

- 材質 本体フレーム:アルミニウム
モジュラートレイ:ABS持続性帯電防止樹脂
- 仕様 パネルはアルミ複合板白色 キャスター125Φ
樹脂サイドウォール400付き
透明シャッター・鍵付き
- 製品重量 kg



項目	トレイ
セット内容	BAS-3410 30個
トレイ内寸	BAS-3410 w245*d335*h102mm
	トレインサート・仕切り板・名札等は別途手配ください。

アルミ注射薬カート シャッター無し(オープン)タイプ 7段

アルミカート・34タイプ 2列7段 14床用・オープン式

MC-OP2730 セット価格 ¥359,100

「セット外寸」 W876×D513×H1225mm

- 材質 本体フレーム:アルミニウム
モジュラートレイ:ABS持続性帯電防止樹脂
- 仕様 パネルはアルミ複合板白色 キャスター125Φ
樹脂サイドウォール400付き
- 製品重量 kg

項目	トレイ
セット内容	BAS-3410 14個
トレイ内寸	BAS-3410 w245*d335*h102mm
	トレインサート・仕切り板・名札等は別途手配ください。



アルミカート・34タイプ 3列7段 21床用・オープン式

MC-OP3730 セット価格 ¥431,900

「セット外寸」 W1213×D513×H1225mm

- 材質 本体フレーム:アルミニウム
モジュラートレイ:ABS持続性帯電防止樹脂
- 仕様 パネルはアルミ複合板白色 キャスター125Φ
樹脂サイドウォール400付き
- 製品重量 kg

項目	トレイ
セット内容	BAS-3410 21個
トレイ内寸	BAS-3410 w245*d335*h102mm
	トレインサート・仕切り板・名札等は別途手配ください。

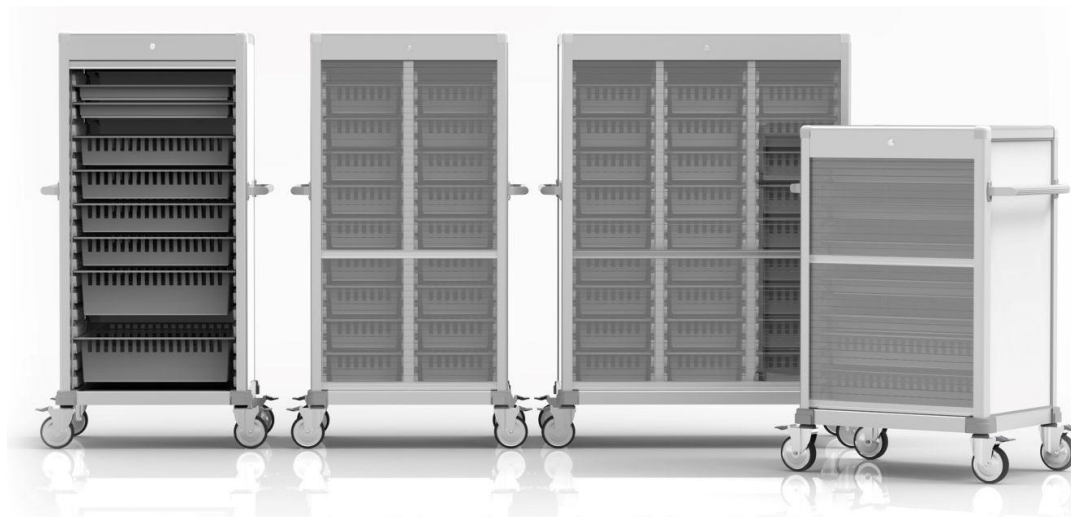

アルミ注射薬カート シャッター無し(オープン)タイプ 8段

アルミカート・34タイプ 2列8段 16床用・オープン式

MC-OP2830 セット価格 ¥382,400

「セット外寸」 W876 × D513 × H1350mm

- 材質 本体フレーム:アルミニウム
モジュラートレイ:ABS持続性帯電防止樹脂
- 仕様 パネルはアルミ複合板白色 キャスター125Φ
樹脂サイドウォール400付き
- 製品重量 kg

項目	トレイ
セット内容	BAS-3410 16個
トレイ内寸	BAS-3410 w245*d335*h102mm
	トレインサート・仕切り板・名札等は別途手配ください。



アルミカート・34タイプ 3列8段 24床用・オープン式

MC-OP3830 セット価格 ¥451,200

「セット外寸」 W1213 × D513 × H1350mm

- 材質 本体フレーム:アルミニウム
モジュラートレイ:ABS持続性帯電防止樹脂
- 仕様 パネルはアルミ複合板白色 キャスター125Φ
樹脂サイドウォール400付き
- 製品重量 kg

項目	トレイ
セット内容	BAS-3410 24個
トレイ内寸	BAS-3410 w245*d335*h102mm
	トレインサート・仕切り板・名札等は別途手配ください。



アルミカート・34タイプ 4列8段 32床用・オープン式

MC-OP4830 セット価格 ¥521,800

「セット外寸」 W1550 × D513 × H1350mm

- 材質 本体フレーム:アルミニウム
モジュラートレイ:ABS持続性帯電防止樹脂
- 仕様 パネルはアルミ複合板白色 キャスター125Φ
樹脂サイドウォール400付き
- 製品重量 kg

項目	トレイ
セット内容	BAS-3410 32個
トレイ内寸	BAS-3410 w245*d335*h102mm
	トレインサート・仕切り板・名札等は別途手配ください。



アルミ注射薬カート シャッター無し(オープン)タイプ 9段

アルミカート・34タイプ2列9段 18床用・オープン式

MC-OP2930 セット価格 ¥401,700

「セット外寸」 W876 × D513 × H1475mm



- 材質 本体フレーム:アルミニウム
モジュラートレイ:ABS持続性帯電防止樹脂
- 仕様 パネルはアルミ複合板白色 キャスター125Φ
樹脂サイドウォール400付き
- 製品重量 kg

項目	トレイ
セット内容	BAS-3410 18個
トレイ内寸	BAS-3410 w245*d335*h102mm
	トレインサート・仕切り板・名札等は別途手配ください。

アルミカート・34タイプ3列9段 27床用・オープン式

MC-OP3930 セット価格 ¥478,100

「セット外寸」 W1213 × D513 × H1475mm



- 材質 本体フレーム:アルミニウム
モジュラートレイ:ABS持続性帯電防止樹脂
- 仕様 パネルはアルミ複合板白色 キャスター125Φ
樹脂サイドウォール400付き
- 製品重量 kg

項目	トレイ
セット内容	BAS-3410 27個
トレイ内寸	BAS-3410 w245*d335*h102mm
	トレインサート・仕切り板・名札等は別途手配ください。

アルミカート・34タイプ4列9段 36床用・オープン式

MC-OP4930 セット価格 ¥729,400

「セット外寸」 W1550 × D513 × H1475mm



- 材質 本体フレーム:アルミニウム
モジュラートレイ:ABS持続性帯電防止樹脂
- 仕様 パネルはアルミ複合板白色 キャスター125Φ
樹脂サイドウォール400付き
- 製品重量 kg

項目	トレイ
セット内容	BAS-3410 36個
トレイ内寸	BAS-3410 w245*d335*h102mm
	トレインサート・仕切り板・名札等は別途手配ください。



アルミ注射薬カート シャッター無し(オープン)タイプ 10段

アルミカート・34タイプ 2列5段 10床用・オープン式



MC-OP2530

セット価格 ¥300,300

「セット外寸」 W876×D513×H975mm

- 材質 本体フレーム:アルミニウム
モジュラートレイ:ABS持続性帯電防止樹脂
- 仕様 パネルはアルミ複合板白色 キャスター125φ
樹脂サイドウォール400付き
- 製品重量 kg

項目	トレイ
セット内容	BAS-3410 10個
トレイ内寸	BAS-3410 w245*d335*h102mm
	トレインサート・仕切り板・名札等は別途手配ください。

商品選定時の注意事項

アルミカート・34タイプ 1列10段 10床用
を希望される場合について細長いイメージになり転倒の危険があります
ので2列5段で対応してください。

アルミカート・34タイプ 2列10段 20床用・オープン式

MC-OP21030

セット価格 ¥444,700

「セット外寸」 W876×D513×H1600mm

- 材質 本体フレーム:アルミニウム
モジュラートレイ:ABS持続性帯電防止樹脂
- 仕様 パネルはアルミ複合板白色 キャスター125φ
樹脂サイドウォール400付き
- 製品重量 kg



項目	トレイ
セット内容	BAS-3410 20個
トレイ内寸	BAS-3410 w245*d335*h102mm
	トレインサート・仕切り板・名札等は別途手配ください。

アルミカート・34タイプ 3列10段 30床用・オープン式

MC-SH31030

セット価格 ¥532,700

「セット外寸」 W1213×D513×H1600mm

- 材質 本体フレーム:アルミニウム
モジュラートレイ:ABS持続性帯電防止樹脂
- 仕様 パネルはアルミ複合板白色 キャスター125φ
樹脂サイドウォール400付き
- 製品重量 kg



項目	トレイ
セット内容	BAS-3410 30個
トレイ内寸	BAS-3410 w245*d335*h102mm
	トレインサート・仕切り板・名札等は別途手配ください。

注射薬カート オプション

注射薬カートの名札・注射箋ホルダー

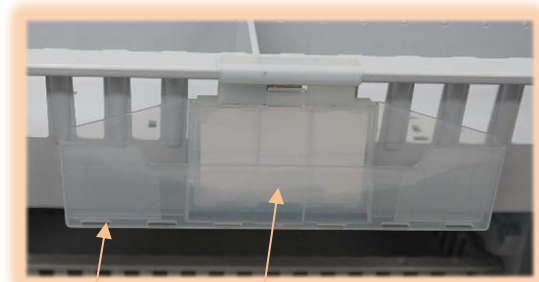

注射箋ホルダー

名札



名札(ICカードホルダー)

TRY-NP 価格 ¥400



注射箋ホルダー

TRY-CH 価格 ¥480

単独で使用できません。名札とセットで使用ください。



名札+注射箋ホルダー

TRY-NPCH セット価格 ¥880

モジュラートレイ・34・10タイプ用仕切板セット



モジュラートレイ 34・10タイプ
BAS-3410 価格 ¥6,270
 外寸法/W300×D400×H108mm
 内寸法/W245×D345×H102mm
 材質/ABS(持続性帯電防止)
 搭載加重 5kg



仕切板セット 342 A

TRY-DP342A 価格 ¥1,930

PS-104 1個

PS-103 1個

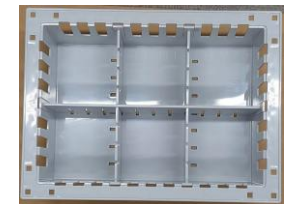

仕切板セット 342 B

TRY-DP342B セット価格 ¥2,760

PS-104 1個

PS-103 2個

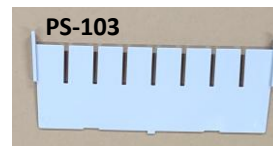

PS-103

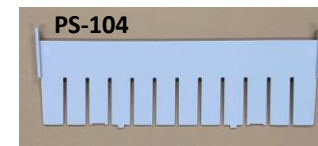

PS-104



仕切板セット 342 C

TRY-DP342C セット価格 ¥3,860

PS-104 2個

PS-103 2個

仕切板セット 342 D

TRY-DP342D セット価格 ¥4,690

PS-104 2個

PS-103 3個

仕切板セット 342 E

TRY-DP342E セット価格 ¥2,200

PS-104 2個

PS-103 0個

memo















MEDICATION CART



アルミ与薬カート

商品の紹介

バリエーション

	1列	2列	3列	4列	持参薬トレ付 2列	持参薬トレ付 3列	持参薬トレ付 4列	
6段								
7段								
8段								
9段								
10段								
11段								
12段								
13段								

商品の紹介

アルミ与薬カート



使用目的

病棟において、与薬カートとして使用

特徴

☆一引出に一患者分の定時薬等が一週間分+一日分をセッティング可能。毎日の重要な与薬管理業務をサポート。

☆ロットバーで全引出をロックすることができます。

☆キャスターは安全性と操作性を考慮した大径キャスターを採用しスムーズな搬送を実現しています。

☆アルミ押出材は傷の付きにくい高硬度アルマイト仕上げです。

仕様

本体 アルミ異径材 :外装 アルリダt3 白色:キャスターΦ125、2か所 ストッパー付です。

与薬トレイ用引出はほこりが付きにくいABS持続性帯電防止樹脂を使用しています。

引出の飛出し防止のためのストッパーバー鍵付

物が落ちないように天板を落とし込み構造にしています。



商品の紹介

与薬カート・特徴

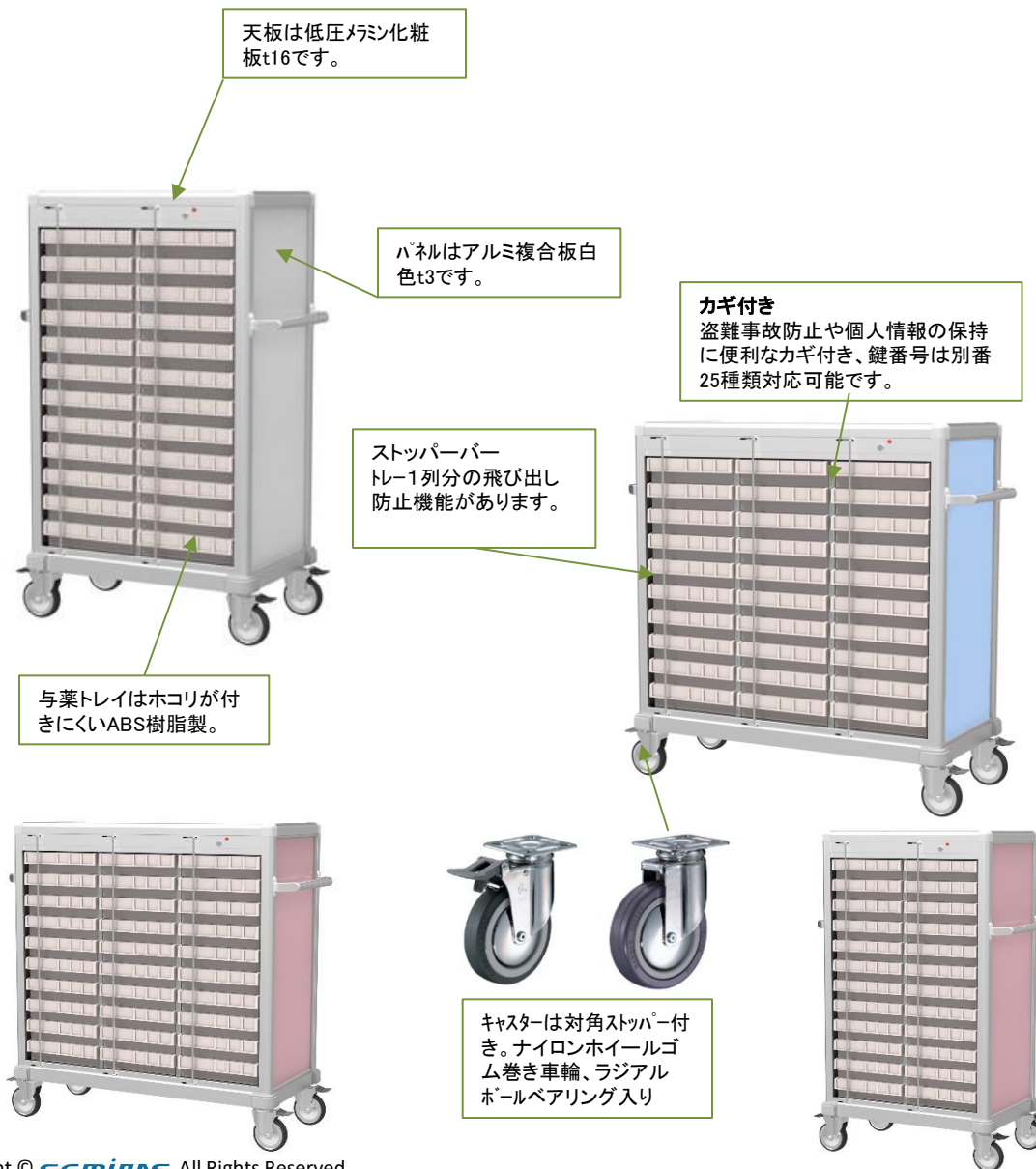

方向規制キャスターへの別製対応が可能です。
狭い通路等を頻繁に通る必要があるときは便利です。



キャスターの車輪を直線しか動かないように規制できます。進行方向手前の二輪を規制用にします。

カラーバリエーション

パネルの色は標準色は白色でそれ以外に別製対応でピンク・ブルー(ソリット材)があります。その他の色をご希望の場合は別途問い合わせください。

色については印刷ですので実際の色との誤差がありますのでカットサンプルでご確認ください。

標準色

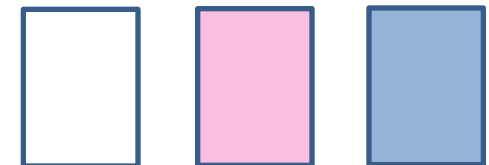

Sホワイト

S6527

S6618



S6602



S6501

商品写真



MC-L4DC48

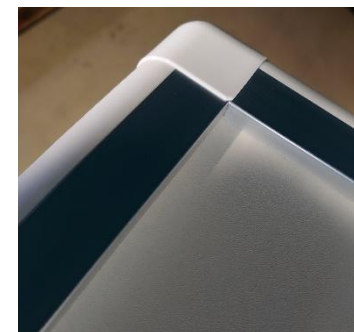

商品の紹介

アルミ与薬カート・与薬トレー用引出詳細

与薬トレー・引出

与薬トレー用引出 ABS持続性帯電防止樹脂

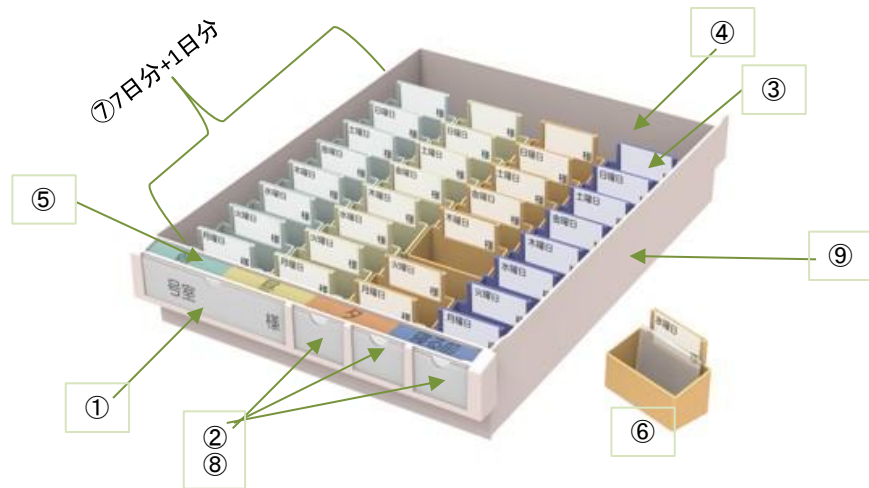

この写真は旧色です

- ① 名札カード 標準付属品 アクリルカバー付き
- ② 情報カード 標準付属品 アクリルカバー付き
- ③ 曜日カード(無地) 標準付属品 アクリルカバー付き
- ④ 持参薬等 入れスペース 内寸 299x50x67mm
- ⑤ 与薬トレーシール 貼付済 アクリルカバー付
- ⑥ 与薬トレー 色 グリーン 内寸 70x35x30mm
(標準付属品) 色 イエロー
色 パープル
色 グレー



- ⑦ 曜日カード 標準付属品
- ⑧ 情報シール 標準付属品 →
与薬カートに付属しているシールです。



YN-06

オプション品のシールは各項目ごとにA4シートになっております。

- ⑨ 与薬トレー用引出 外寸 315x437x77mm

⑧ 情報シールの取付について

YN-06-a 朝昼夜シール

朝昼夜シールは必要な物を切り離す

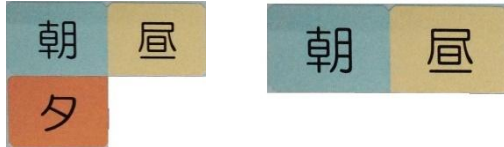

レイアウト例



情報シール貼り位置



⑦ 曜日カードについて

木曜日	日曜日
様	様
金曜日	月曜日
様	様
土曜日	火曜日
様	様
	水曜日
	様

曜日カード取付位置



情報シール標準付属品

朝	昼	食前
夕	寝	食間
臨時薬	食後	
禁薬中		
持参薬		

左記のシールは与薬カードに付属しております。別途必要な場合はYN-06で発注してください。

アルミ与薬カート-1

4列タイプ



(4列12段) 48床用(8日分)

MC-L4DC48 セット価格 ¥747,600

「セット外寸」 W1545×D534×H1333.5mm

- 材質 本体フレーム:アルミニウム
(カギ付き)
パネルはアルミ複合板 白色
- 与薬トレー用引出 ABS持続性帯電防止樹脂
- 製品重量 kg



(4列10段) 40床用(8日分)

MC-L4DC40 セット価格 ¥692,600

「セット外寸」 W1545×D534×H1171.5mm

- 材質 本体フレーム:アルミニウム
(カギ付き)
パネルはアルミ複合板 白色
- 与薬トレー用引出 ABS持続性帯電防止樹脂
- 製品重量 kg



(4列9段) 36床用(8日分)

MC-L4DC36 セット価格 ¥666,000

「セット外寸」 W1545×D534×H1089.5mm

- 材質 本体フレーム:アルミニウム
(カギ付き)
パネルはアルミ複合板 白色
- 与薬トレー用引出 ABS持続性帯電防止樹脂
- 製品重量 kg

3列タイプ



(3列12段) 36床用(8日分)

MC-L3DC36 セット価格 ¥612,400

「セット外寸」 W1219.5×D534×H1335.5mm

- 材質 本体フレーム:アルミニウム
(カギ付き)
パネルはアルミ複合板 白色
- 与薬トレー用引出 ABS持続性帯電防止樹脂
- 製品重量 112kg



(3列10段) 30床用(8日分)

MC-L3DC30 セット価格 ¥562,900

「セット外寸」 W1219.5×D534×H1171.5mm

- 材質 本体フレーム:アルミニウム
(カギ付き)
パネルはアルミ複合板 白色
- 与薬トレー用引出 ABS持続性帯電防止樹脂
- 製品重量 kg



(3列9段) 27床用(8日分)

MC-L3DC27 セット価格 ¥517,600

「セット外寸」 W1219.5×D534×H1089.5mm

- 材質 本体フレーム:アルミニウム
(カギ付き)
パネルはアルミ複合板 白色
- 与薬トレー用引出 ABS持続性帯電防止樹脂
- 製品重量 95kg

アルミ与薬カート-2

2列タイプ



(2列12段) 24床用(8日分)

MC-L2DC24 セット価格 ¥478,800

- 「セット外寸」 W886 × D534 × H1333.5mm
- 材質 本体フレーム:アルミニウム
(カギ付き)
パネルはアルミ複合板 白色
 - 与薬トレー用引出 ABS持続性帯電防止樹脂
 - 製品重量 77kg

1列タイプ



(1列10段) 10床用(8日分)

MC-L1DC10 セット価格 ¥320,000

- 「セット外寸」 W557 × D534 × H1171.5mm
- 材質 本体フレーム:アルミニウム
(カギ付き)
パネルはアルミ複合板 白色
 - 与薬トレー用引出 ABS持続性帯電防止樹脂
 - 製品重量 kg

2列タイプ



(2列10段) 20床用(8日分)

MC-L2DC20 セット価格 ¥443,300

- 「セット外寸」 W886 × D534 × H1171.5mm
- 材質 本体フレーム:アルミニウム
(カギ付き)
パネルはアルミ複合板 白色
 - 与薬トレー用引出 ABS持続性帯電防止樹脂
 - 製品重量 kg

2列タイプ



(2列9段) 18床用(8日分)

MC-L2DC18 セット価格 ¥403,700

- 「セット外寸」 W886 × D534 × H1089.5mm
- 材質 本体フレーム:アルミニウム
(カギ付き)
パネルはアルミ複合板 白色
 - 与薬トレー用引出 ABS持続性帯電防止樹脂
 - 製品重量 69kg

アルミ与薬カート-3 持参薬・水薬ボトルケース付

2列タイプ°



(2列12段) 21床用(8日分)

MC-L2DC21J1 セット価格 ¥460,700

「セット外寸」 W886×D534×H1333.5mm

- 材質 本体フレーム:アルミニウム
(カギ付き)
パネルはアルミ複合板 白色
- 与薬トレー用引出 ABS持続性帯電防止樹脂
- 持参薬トレー1個付き
- 製品重量 kg

3列タイプ°



(3列12段) 30床用(8日分)

MC-L3DC30J2 セット価格 ¥576,200

「セット外寸」 W1219.5×D534×H1335.5mm

- 材質 本体フレーム:アルミニウム
(カギ付き)
パネルはアルミ複合板 白色
- 与薬トレー用引出 ABS持続性帯電防止樹脂
- 持参薬トレー2個付き
- 製品重量 112kg

2列タイプ°



(2列9段) 15床用(8日分)

MC-L2DC15J1 セット価格 ¥388,300

「セット外寸」 W886×D534×H1089.5mm

- 材質 本体フレーム:アルミニウム
(カギ付き)
パネルはアルミ複合板 白色
- 与薬トレー用引出 ABS持続性帯電防止樹脂
- 持参薬トレー1個付き
- 製品重量69 kg

3列タイプ°



(3列10段) 24床用(8日分)

MC-L3DC24J2 セット価格 ¥527,700

「セット外寸」 W1219.5×D534×H1171.5mm

- 材質 本体フレーム:アルミニウム
(カギ付き)
パネルはアルミ複合板 白色
- 与薬トレー用引出 ABS持続性帯電防止樹脂
- 持参薬トレー2個付き
- 製品重量 kg

持参薬 ケース

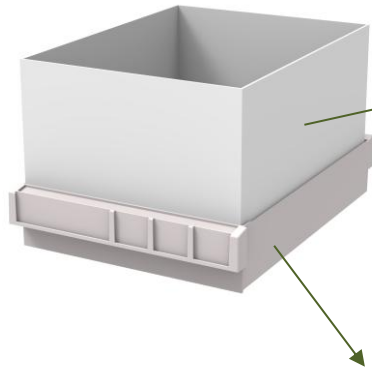

外寸303*389*230

内寸267*374*227

材質 硬質塩ビ白色 t3,t5

持参薬トレー

与薬トレー引出 3個分を使用します。
現場納品後に取付も可能です。
ただし 床数が1か所について3床
少なくなります。

与薬トレー引出

4列タイプ°



(4列12段) 39床用(8日分)

MC-L4DC39J3 セット価格 ¥693,300

「セット外寸」 W1545×D534×H1333.5mm

- 材質 本体フレーム:アルミニウム
(カギ付き)
パネルはアルミ複合板 白色
- 与薬トレー用引出 ABS持続性帯電防止樹脂
- 持参薬トレー3個付き
- 製品重量 kg

与薬トレイ・引出 オプション

① 名札

YN-01 100枚入り

価格 9,000

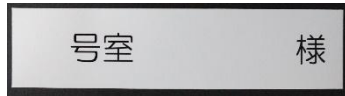

寸法 134x32mm

② 情報カード

YN-02

価格 ¥4,500

寸法 45x32mm 100枚入り

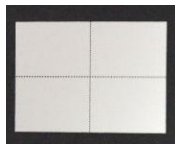

(裏面)



③ 曜日カード(無地)

YN-04

価格 ¥4,500

寸法 51x26mm 100枚入り



⑤ 与薬トレーシール

YN-03

1床分 1枚

価格 ¥300

YN-031

100床分 100枚

価格 ¥16,700

YN-033

300床分 300枚

価格 ¥50,100

朝

昼

夕

寝る前

⑥ 与薬トレイ

与薬トレイ (4色) 内寸 70x35x30mm

YT-01 グリーン

価格 ¥167



YT-01 イエロー

価格 ¥167



YT-01 パープル

価格 ¥167



YT-01 グレー

価格 ¥167



⑦ 曜日カード

YN-05-7

価格 ¥15,400

寸法 51x26mm 角
各曜日ごとに100枚入り1セット

YN-05日

価格 ¥2,200

寸法 51x26mm 角
100枚入り

YN-05月

価格 ¥2,200

寸法 51x26mm 角
100枚入り

⑦ 曜日カード

YN-05火

価格 ¥2,200

寸法 51x26mm 角
100枚入り

YN-05水

価格 ¥2,200

寸法 51x26mm 角
100枚入り

YN-05木

価格 ¥2,200

寸法 51x26mm 角
100枚入り

YN-05金

価格 ¥2,200

寸法 51x26mm 角
100枚入り

YN-05土

価格 ¥2,200

寸法 51x26mm 角
100枚入り

⑨ 与薬トレー用引出 (破損用取り換え部材)

YT-34

「有効寸法」 W300 * d390 * h68mm

価格 ¥6,700



⑩ YN-06 情報シール 標準セット品と同じ物



YN-06 1枚

価格 ¥500

YN-061 100枚セット

価格 ¥15,500

YN-063 300枚セット

価格 ¥46,500

⑫ 持参薬・水薬ボトルケース

YT-J

価格 ¥25,400

「有効寸法」 w265*d375*h230mm

材質 本体塩ビ白色t3

価格に与薬トレー引き出しは含まれません。

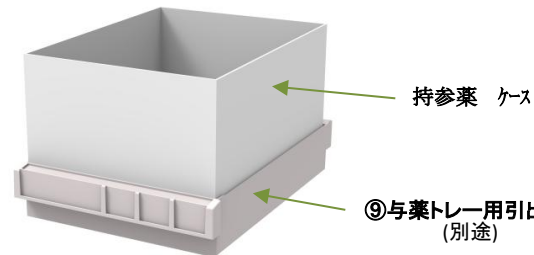

⑬ 個人ケース仕切り



個人ケース仕切り



YT-Y

価格 ¥30

特徴:個人ケース内で、食前・食後などで仕切ることが可能です。
価格に与薬トレーは含まず

与薬トレイ・引出 オプション

⑩ YT-34S 与薬トレイ引出セット



セット価格 ¥15,300

標準セット内容

与薬トレイ (4色) 各8個

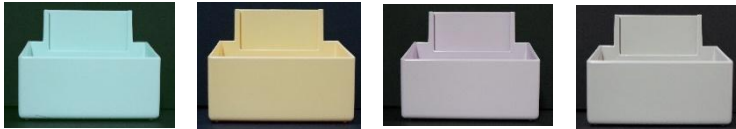

名札 YN-01

1枚 定位置にセット済

情報シール 1枚

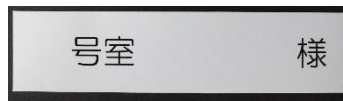

与薬トレイシール 1枚 貼り付け済



曜日カード 各4枚 定位置にセット済

木曜日	日曜日	様	様
金曜日	月曜日	様	様
土曜日	火曜日	様	様
	水曜日	様	様

曜日カード(無地) 4枚 定位置にセット済



情報カード 3枚

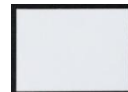

透明アクリルカバー(A)(B)(C)

B 与薬トレイシールカバー

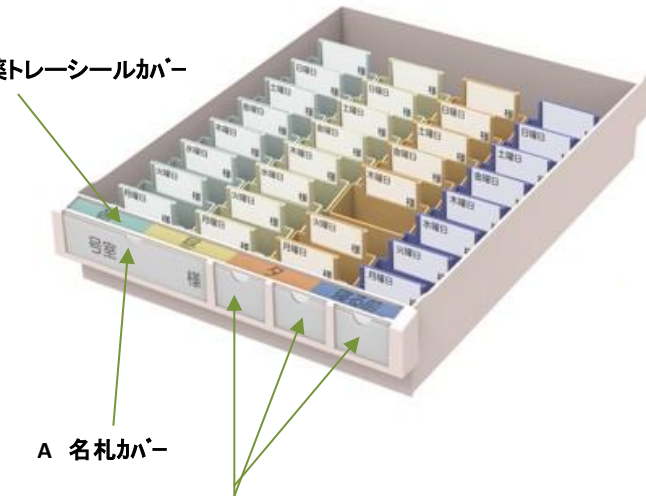

A 名札カバー

C 情報カード用カバー

A 名札カバー 透明アクリル製

YN-01B

価格 ¥620



B 与薬トレイシールカバー 透明樹脂製

YN-03B

価格 ¥620



C 情報カード用透明アクリルカバー

YN-02B

価格 ¥620



memo

SYSTEM FURNITURE

WARD WORKBENCH



Steel





















Alumi















Stainless

病棟作業台

商品の紹介 バリエーション①

	W900	w1200	W1500	W1800	W2200	w1200	W1500	W1800
D500								
D650								
								
								
D700								
								
D900								
スチールシリーズ						アルミ シリーズ		

商品の紹介 バリエーション②

	W900	w1200	W1500	W1800	W2200	w1200	W1500	W1800
D500								
D650								
D700								
D900								
D900								
ステンレスシリーズ						中材作業台		

商品の紹介

病棟作業台・本体スチール 焼付塗装

☆本体は基本的に工場在庫品につき納期
対応が早い

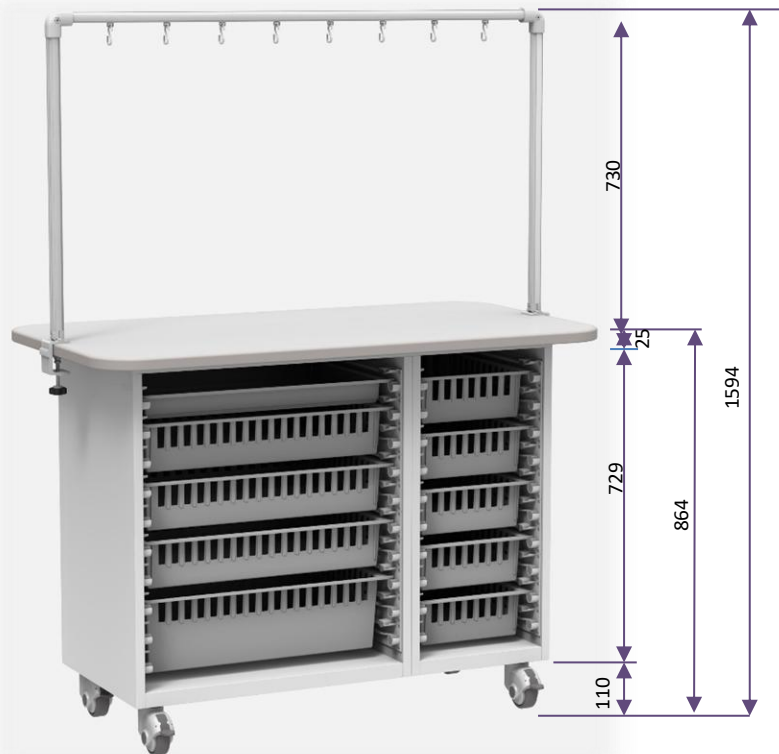

標準取付の点滴フック
吊下加重 3kgf/個



フラット天板 t25 詳細
別製対応で毀れ止め無し仕
様の天板を作ることができま
す。別途、お問い合わせくだ
さい。別製対応品番末尾-F



毀れ止め天板 t25 + 毀止5
詳細
アンプル等が天板から落ちる
ことはありません。



キャスター ストッパー付
75PPHC-SP φ75
タイヤ材質 TPE
耐荷重 60kgf

使用目的

病棟・外来や集中治療室などにおいて、
準備、記録、混注などの作業用テーブル
として使用できます。

特 徴

☆テーブル下部には60cm×40cm、40cm×30cm
のモジュール化されたトレイ、バスケット類を保
管できる為の十分な収納を確保できます。

☆本体にはキャスターφ75 が付いているので
、自由に移動が可能です。(ストッパー付き)

車輪はTPE 色はフローラルグレー

☆混注作業ができるように輸液ハンガーが付い
ています。IVフックは可動式

IVツリーを外すと天板には取付穴等が開いてな
いのでテーブルとして使用できます。

★本体がスチール製のために側面にマグネットな
どが取り付けられます。

仕 様

○本体 スチール SPCC t0.8 メラミン焼付塗装：
天板 メラミン化粧板貼りソフトエッジ巻き ：
輸液ハンガーはアルミ押出材にフック付き、IVハ
ンガーはクランプ式

□ 基本的なトレイ収納数

64本体

単体寸法
w649xd453xh855

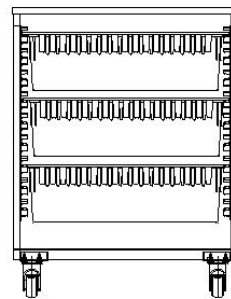
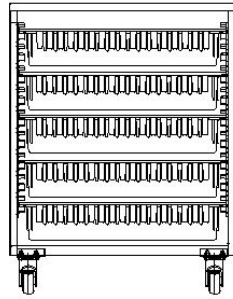
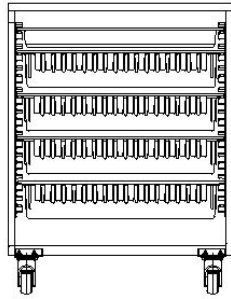
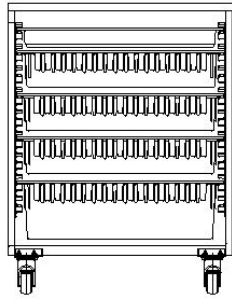

Aタイプ
TRY-645 1個
BAS-6410 3個
BAS-6417 1個

Bタイプ
TRY-645 1個
BAS-6410 4個
BAS-6417 0個

Cタイプ
TRY-645 0個
BAS-6410 5個
BAS-6417 0個

Dタイプ
TRY-645 0個
BAS-6410 0個
BAS-6417 3個

34本体

単体寸法
w349xd453xh855

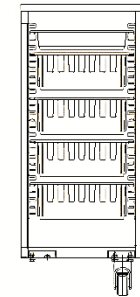
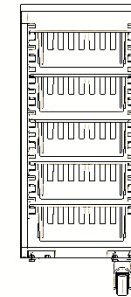

Aタイプ
TRY-345 0個
BAS-3410 5個

Bタイプ
TRY-345 1個
BAS-3410 4個

46本体

単体寸法
w449xd654xh855

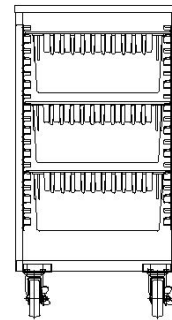
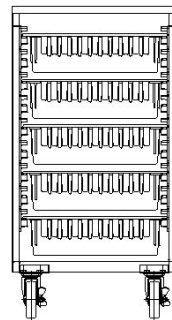
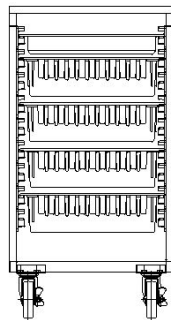
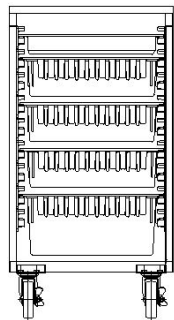

Aタイプ
TRY-645 1個
BAS-6410 3個
BAS-6417 1個

Bタイプ
TRY-645 1個
BAS-6410 4個
BAS-6417 0個

Cタイプ
TRY-645 0個
BAS-6410 5個
BAS-6417 0個

Dタイプ
TRY-645 0個
BAS-6410 0個
BAS-6417 3個



TRY-645



TRY-345



BAS-6410



BAS-3410

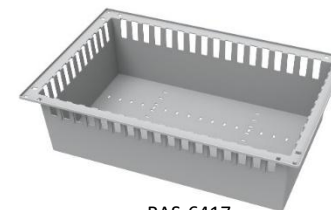

BAS-6417

□ 基本的な本体連結バリエーション例 (1)

64本体



参考品番 (WT-26TC0909SP-IV-F)



参考品番 (WT-26TC1509SP-IV-F)



参考品番 (WT-36TC2109SP-IV-F)

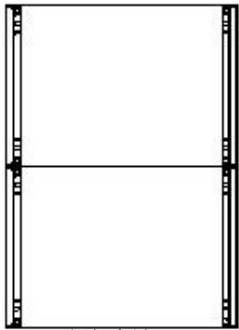

前後連結

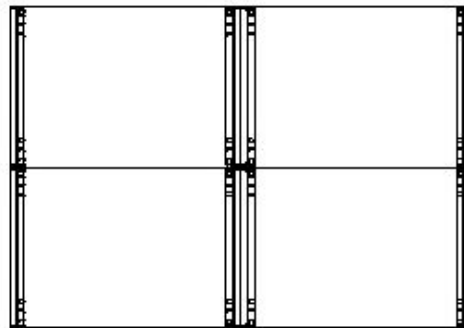

前後連結2連

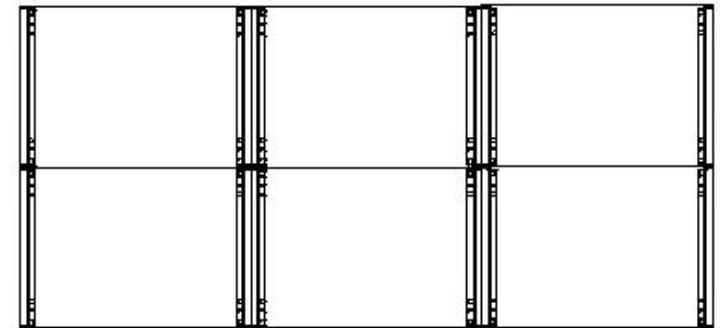

前後連結3連



単独

w649xd453xh855

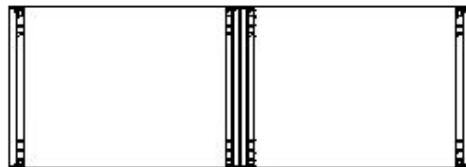

左右連結



参考品番 (WT-16TC0906SP-IV-F)



参考品番 (WT-26T1506SP-IV-F)

☆ このシリーズの作業台については本体の別製対応は基本ユニットの組み合わせ以外の対応はできません。
参考組み合わせユニットを下記に示しております。御参考にしてください。

□ 基本的な本体連結バリエーション例 (2)

46本体



参考品番 (WT-24TC1207SP-IV-F)

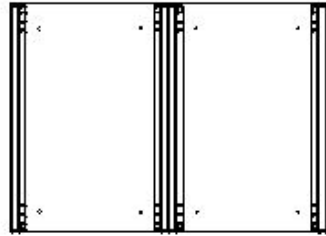

2連結

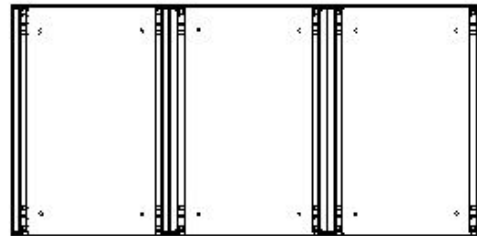
参考品番
(WT-34TC1507SP-IV-F)

3連結

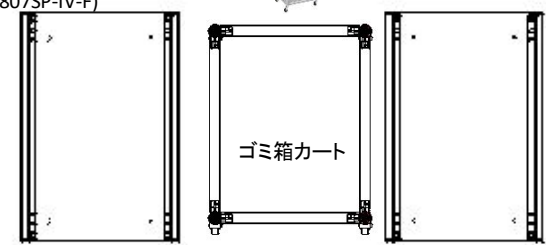
参考品番
(WT-24TC1507SP-IV-F)
(WT-24TC1807SP-IV-F)単体寸法
w449xd654xh855

64を離して置く 2台

34+64本体

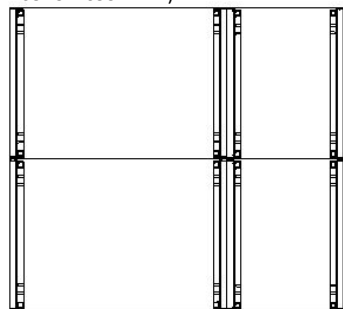
参考品番
(WT-263TC1209SP-IV-F)

64+34左右連結を前後連結

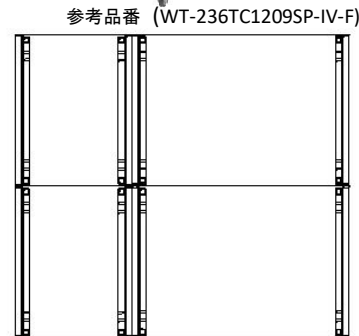
参考品番
(WT-24TC2207SP-IV-F)

34+64左右連結を前後連結

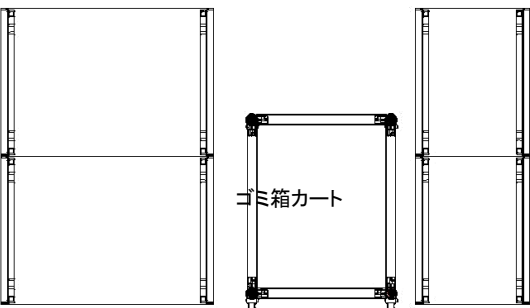
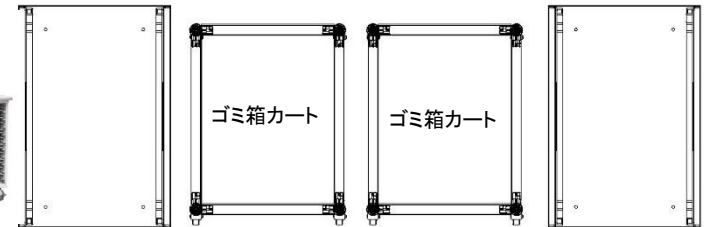
参考品番
(WT-263TC1509SP-IV-F)

64前後連結+34前後連結を横に置く

□ 基本的な本体連結バリエーション例 (3)

34本体



参考品番 (WT-23TC0906SP-IV-F)

34+64本体



参考品番 (WT-33TC1206SP-IV-F)



参考品番 (WT-263TC1206SP-IV-F)



参考品番 (WT-236TC1206SP-IV-F)

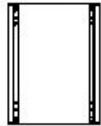

34単体
基本ユニット
w349xd453xh855

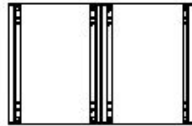

34 二連

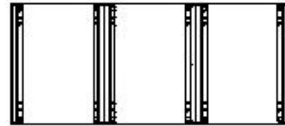

34 三連



64+34 連結

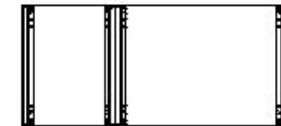

34+64 連結

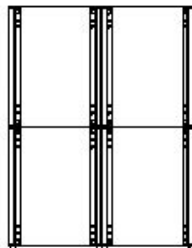

34 二連 前後連結

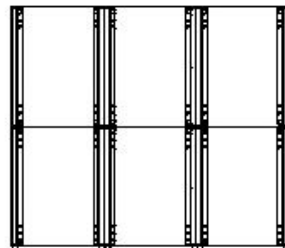

34 三連 前後連結

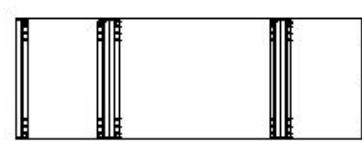

34+64+34 連結



参考品番 (WT-43TC0909SP-IV-F)



参考品番 (WT-63TC1209SP-IV-F)



参考品番 (WT-3363TC1506SP-IV-F)

商品写真・1



WT-16T0906SP-F ノー
マルタイプ IV無し



WT-16TC0906SP-IV-F IVツリー標準品
取付



WT-16TC0906SP-IV-F IVツリー標準品取付
オプション 手袋ホルダー-IVG2-3/フックFK-1
取付例



WT-16TC0906SP-IV-F IVツリー標準品取付
オプション 手袋ホルダー-IVG2-3/フックFK-1/
棚板IV3-900(棚の位置は任意に設定できま
す。) 取付例



WT-16T0906SP-F ノーマルタイプにIVハンガーシステムIV3-900取付例
棚板は任意に設定できます。



WT-263TC1206SP-IV-F



WT-16T0906SP-IV2-F



フック FK-1 取付例
フックの位置は任意に設定できます。

商品写真・2



手袋ホルダー IVG2-3 取付例



WT-16T0906SP-F



WT-236T1206SP-F



商品写真・3



ダストボックスカート 収納例



IVツリー用注意シール

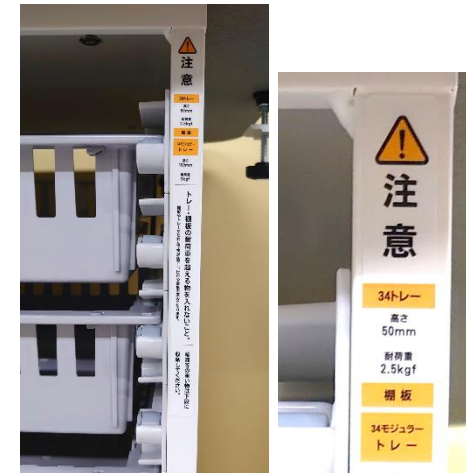

34トレイ用注意シール



ダストボックスカート IVDC-45



64トレイ用注意シール

本体スチール

病棟作業台スチール -1 奥行500タイプ

W=900タイプ 対面 奥行500mm

作業台・64タイプ 両側取出

WT-16TC0905SP-IV セット価格 ¥300,000

「セット外寸」 W900×D500×H864(1594)mm IVフック6個付

- 材質
 本体:スチール(塗装仕上)
 天板:メラミン化粧板 ホワイト
 トレイ:ABS持続性帯電防止樹脂
 点滴ツリー:アルミニウム
 フック部:SUS製
- 仕様
 φ75キャスター 4輪ストッパー 付
 天板木口 全周 打込エッジ



項目	トレイ
セット内容	TRY-645 1個 BAS-6410 3個 BAS-6417 1個
トレイ内寸	TRY-645 w538*d338*h52mm BAS-6410 w535*d335*h102mm BAS-6417 w528*d328*h162mm
	トレイインサート・仕切り板・名札等は別途手配ください。

W=1200タイプ 対面

奥行500mm

作業台・6434タイプ 両側取出

WT-263TC1205SP-IV セット価格 ¥449,500

「セット外寸」 W1200×D500×H864(1594)mm IVフック8個付

- 材質
 本体:スチール(塗装仕上)
 天板:メラミン化粧板 ホワイト
 トレイ:ABS持続性帯電防止樹脂
 点滴ツリー:アルミニウム
 フック部:SUS製
- 仕様
 φ75キャスター 4輪ストッパー 付
 天板木口 全周 打込エッジ



項目	トレイ
セット内容	TRY-645 1個 BAS-6410 3個 BAS-6417 1個 BAS-3410 5個
トレイ内寸	TRY-645 w538*d338*h52mm BAS-6410 w535*d335*h102mm BAS-6417 w528*d328*h162mm BAS-3410 w245*d335*h102mm
	トレイインサート・仕切り板・名札等は別途手配ください。

W=900タイプ 対面 奥行500mm

作業台・64タイプ 両側取出

WT-16T0905SP セット価格 ¥260,000

「セット外寸」 W900×D500×H864mm

- 材質
 本体:スチール(塗装仕上)
 天板:メラミン化粧板 ホワイト
 トレイ:ABS持続性帯電防止樹脂
- 仕様
 φ75キャスター 4輪ストッパー 付
 天板木口 全周 打込エッジ



項目	トレイ
セット内容	TRY-645 1個 BAS-6410 3個 BAS-6417 1個
トレイ内寸	TRY-645 w538*d338*h52mm BAS-6410 w535*d335*h102mm BAS-6417 w528*d328*h162mm
	トレイインサート・仕切り板・名札等は別途手配ください。

W=1200タイプ 対面

奥行500mm

作業台・6434タイプ 両側取出

WT-263T1205SP セット価格 ¥394,000

「セット外寸」 W1200×D500×H864mm

- 材質
 本体:スチール(塗装仕上)
 天板:メラミン化粧板 ホワイト
 トレイ:ABS持続性帯電防止樹脂
 点滴ツリー:アルミニウム
 フック部:SUS製
- 仕様
 φ75キャスター 4輪ストッパー 付
 天板木口 全周 打込エッジ



項目	トレイ
セット内容	TRY-645 1個 BAS-6410 3個 BAS-6417 1個 BAS-3410 5個
トレイ内寸	TRY-645 w538*d338*h52mm BAS-6410 w535*d335*h102mm BAS-6417 w528*d328*h162mm BAS-3410 w245*d335*h102mm
	トレイインサート・仕切り板・名札等は別途手配ください。

本体スチール

病棟作業台スチール -2 奥行650タイプ

W=900タイプ 対面

作業台・64タイプ 両側取出

WT-16T0906SP

セット価格 ¥260,000

「セット外寸」 W900×D650×H864mm

□材質

本体:スチール (塗装仕上)
 天板:メラミン化粧板 ホワイト
 トレイ:ABS持続性帯電防止樹脂

□仕様

φ75キャスター 4輪ストッパー付
 天板木口 全周 打込エッジ



項目	トレイ
セット内容	TRY-645 1個 BAS-6410 3個 BAS-6417 1個
トレイ内寸	TRY-645 w538*d338*h52mm BAS-6410 w535*d335*h102mm BAS-6417 w528*d328*h162mm
	トレイサート・仕切り板・名札等は別途手配ください。

W=900タイプ 点滴ツリー壁面タイプ

作業台・64タイプ 両側取出

WT-16T0906SP-IV

セット価格 ¥300,000

「セット外寸」 W900×D650×H864(1594)mm IVフック6個付

□材質 本体:スチール (塗装仕上) □仕様

天板:メラミン化粧板 ホワイト φ75キャスター 4輪ストッパー付
 トレイ:ABS持続性帯電防止樹脂 天板木口 全周 打込エッジ
 点滴ツリー:アルミニウム
 フック部:SUS製



項目	トレイ
セット内容	TRY-645 1個 BAS-6410 3個 BAS-6417 1個
トレイ内寸	TRY-645 w538*d338*h52mm BAS-6410 w535*d335*h102mm BAS-6417 w528*d328*h162mm
	トレイサート・仕切り板・名札等は別途手配ください。

W=900タイプ 対面

作業台・64タイプ 両側取出

WT-16TC0906SP-IV

セット価格 ¥300,000

「セット外寸」 W900×D650×H864(1594)mm IVフック6個付

□材質 本体:スチール (塗装仕上)

天板:メラミン化粧板 ホワイト
 トレイ:ABS持続性帯電防止樹脂
 点滴ツリー:アルミニウム
 フック部:SUS製

□仕様

φ75キャスター 4輪ストッパー付
 天板木口 全周 打込エッジ



項目	トレイ
セット内容	TRY-645 1個 BAS-6410 3個 BAS-6417 1個
トレイ内寸	TRY-645 w538*d338*h52mm BAS-6410 w535*d335*h102mm BAS-6417 w528*d328*h162mm
	トレイサート・仕切り板・名札等は別途手配ください。

W=900タイプ 対面 IV片面仕様

作業台・64タイプ 両側取出

WT-16T0906SP-IV2

セット価格 ¥298,400

「セット外寸」 W900×D650×H864(1594)mm IVフック4個付

□材質 本体:スチール (塗装仕上) □仕様

天板:メラミン化粧板 ホワイト φ75キャスター 4輪ストッパー付
 トレイ:ABS持続性帯電防止樹脂 天板木口 全周 打込エッジ
 点滴ツリー:アルミニウム
 フック部:SUS製



項目	トレイ
セット内容	TRY-645 1個 BAS-6410 3個 BAS-6417 1個
トレイ内寸	TRY-645 w538*d338*h52mm BAS-6410 w535*d335*h102mm BAS-6417 w528*d328*h162mm
	トレイサート・仕切り板・名札等は別途手配ください。

本体スチール

病棟作業台 **スチール** -3 奥行650タイプ

W=1200タイプ 対面

作業台・6434タイプ 両側取出

WT-263T1206SP セット価格 ¥394,500

「セット外寸」 W1200×D650×H864mm

□材質

本体:スチール (塗装仕上)
 天板:メラミン化粧板 ホワイト
 トレイ:ABS持続性帯電防止樹脂

□仕様

φ75キャスター 4輪ストッパー 付
 天板木口 全周 打込エッジ



項目	トレイ
セット内容	TRY-645 1個 BAS-6410 3個 BAS-6417 1個 BAS-3410 5個
トレイ内寸	TRY-645 w538*d338*h52mm BAS-6410 w535*d335*h102mm BAS-6417 w528*d328*h162mm BAS-3410 w245*d335*h102mm
	トレイインサート・仕切り板・名札等は別途手配ください。

W=1200タイプ 点滴ツリー壁面タイプ

作業台・6434タイプ 両側取出

WT-263T1206SP-IV セット価格 ¥449,500

「セット外寸」 W1200×D650×H864(1594)mm IVフック8個付

□材質 本体:スチール (塗装仕上) □仕様

天板:メラミン化粧板 ホワイト φ75キャスター 4輪ストッパー 付
 トレイ:ABS持続性帯電防止樹脂 天板木口 全周 打込エッジ
 点滴ツリー:アルミニウム
 フック部:SUS製



項目	トレイ
セット内容	TRY-645 1個 BAS-6410 3個 BAS-6417 1個 BAS-3410 5個
トレイ内寸	TRY-645 w538*d338*h52mm BAS-6410 w535*d335*h102mm BAS-6417 w528*d328*h162mm BAS-3410 w245*d335*h102mm
	トレイインサート・仕切り板・名札等は別途手配ください。

W=1200タイプ 対面

作業台・6434タイプ 両側取出

WT-263TC1206SP-IV セット価格 ¥449,500

「セット外寸」 W1200×D650×H864(1594)mm IVフック8個付

□材質 本体:スチール (塗装仕上)

天板:メラミン化粧板 ホワイト
 トレイ:ABS持続性帯電防止樹脂
 点滴ツリー:アルミニウム
 フック部:SUS製

□仕様

φ75キャスター 4輪ストッパー 付
 天板木口 全周 打込エッジ



項目	トレイ
セット内容	TRY-645 1個 BAS-6410 3個 BAS-6417 1個 BAS-3410 5個
トレイ内寸	TRY-645 w538*d338*h52mm BAS-6410 w535*d335*h102mm BAS-6417 w528*d328*h162mm BAS-3410 w245*d335*h102mm
	トレイインサート・仕切り板・名札等は別途手配ください。

W=1200タイプ 対面 IV片面仕様

作業台・6434タイプ 両側取出

WT-263T1206SP-IV2 セット価格 ¥432,900

「セット外寸」 W1200×D650×H864(1594)mm IVフック4個付

□材質 本体:スチール (塗装仕上) □仕様

天板:メラミン化粧板 ホワイト φ75キャスター 4輪ストッパー 付
 トレイ:ABS持続性帯電防止樹脂 天板木口 全周 打込エッジ
 点滴ツリー:アルミニウム
 フック部:SUS製



項目	トレイ
セット内容	TRY-645 1個 BAS-6410 3個 BAS-6417 1個 BAS-3410 5個
トレイ内寸	TRY-645 w538*d338*h52mm BAS-6410 w535*d335*h102mm BAS-6417 w528*d328*h162mm BAS-3410 w245*d335*h102mm
	トレイインサート・仕切り板・名札等は別途手配ください。

本体スチール

病棟作業台スチール -4 奥行650タイプ

W=900タイプ 対面 作業台・34タイプ 両側取出

WT-23T0906SP セット価格 ¥354,200

「セット外寸」 W900 × D650 × H864mm



- 材質
本体:スチール (塗装仕上)
天板:メラミン化粧板 ホワイト
トレイ:ABS持続性帯電防止樹脂
- 仕様
φ75キャスター 4輪ストッパー 付
天板木口 全周 打込エッジ

W=900タイプ 対面 作業台・34タイプ 両側取出

WT-23TC0906SP-IV セット価格 ¥394,200

「セット外寸」
W900 × D650 × H864(1594)mm

- 材質
本体:スチール (塗装仕上)
天板:メラミン化粧板 ホワイト
トレイ:ABS持続性帯電防止樹脂
- 仕様
φ75キャスター 4輪ストッパー 付
天板木口 全周 打込エッジ
IVフック 6個付

W=900タイプ 壁面 作業台・34タイプ 両側取出

WT-23T0906SP-IV セット価格 ¥394,200

「セット外寸」
W900 × D650 × H864(1594)mm

- 材質
本体:スチール (塗装仕上)
天板:メラミン化粧板 ホワイト
トレイ:ABS持続性帯電防止樹脂
- 仕様
φ75キャスター 4輪ストッパー 付
天板木口 全周 打込エッジ
IVフック 6個付

W=900タイプ 対面 作業台・34タイプ 両側取出

WT-23T0906SP-IV2 セット価格 ¥392,600

「セット外寸」
W900 × D650 × H864(1594)mm

- 材質
本体:スチール (塗装仕上)
天板:メラミン化粧板 ホワイト
トレイ:ABS持続性帯電防止樹脂
- 仕様
φ75キャスター 4輪ストッパー 付
天板木口 全周 打込エッジ
IVフック 4個付

項目	トレイ
セット内容	BAS-3410 10個
トレイ内寸	BAS-3410 w245*d335*h102mm トレインサート・仕切り板・名札等は別途手配ください。

項目	トレイ
セット内容	BAS-3410 10個
トレイ内寸	BAS-3410 w245*d335*h102mm トレインサート・仕切り板・名札等は別途手配ください。

項目	トレイ
セット内容	BAS-3410 10個
トレイ内寸	BAS-3410 w245*d335*h102mm トレインサート・仕切り板・名札等は別途手配ください。

項目	トレイ
セット内容	BAS-3410 10個
トレイ内寸	BAS-3410 w245*d335*h102mm トレインサート・仕切り板・名札等は別途手配ください。

W=1200タイプ 対面 作業台・34タイプ 両側取出

WT-33T1206SP セット価格 ¥502,500

「セット外寸」 W1200 × D650 × H864mm



- 材質
本体:スチール (塗装仕上)
天板:メラミン化粧板 ホワイト
トレイ:ABS持続性帯電防止樹脂
- 仕様
φ75キャスター 4輪ストッパー 付
天板木口 全周 打込エッジ

W=1200タイプ 対面 作業台・34タイプ 両側取出

WT-33TC1206SP-IV セット価格 ¥557,500

「セット外寸」
W1200 × D650 × H864(1594)mm

- 材質
本体:スチール (塗装仕上)
天板:メラミン化粧板 ホワイト
トレイ:ABS持続性帯電防止樹脂
- 仕様
φ75キャスター 4輪ストッパー 付
天板木口 全周 打込エッジ
IVフック 8個付

W=1200タイプ 壁面 作業台・34タイプ 両側取出

WT-33T1206SP-IV セット価格 ¥557,500

「セット外寸」
W1200 × D650 × H864(1594)mm

- 材質
本体:スチール (塗装仕上)
天板:メラミン化粧板 ホワイト
トレイ:ABS持続性帯電防止樹脂
- 仕様
φ75キャスター 4輪ストッパー 付
天板木口 全周 打込エッジ
IVフック 8個付

W=1200タイプ 対面 作業台・34タイプ 両側取出

WT-33T1206SP-IV2 セット価格 ¥540,900

「セット外寸」
W1200 × D650 × H864(1594)mm

- 材質
本体:スチール (塗装仕上)
天板:メラミン化粧板 ホワイト
トレイ:ABS持続性帯電防止樹脂
- 仕様
φ75キャスター 4輪ストッパー 付
天板木口 全周 打込エッジ
IVフック 4個付

項目	トレイ
セット内容	BAS-3410 15個
トレイ内寸	BAS-3410 w245*d335*h102mm トレインサート・仕切り板・名札等は別途手配ください。

項目	トレイ
セット内容	BAS-3410 15個
トレイ内寸	BAS-3410 w245*d335*h102mm トレインサート・仕切り板・名札等は別途手配ください。

項目	トレイ
セット内容	BAS-3410 15個
トレイ内寸	BAS-3410 w245*d335*h102mm トレインサート・仕切り板・名札等は別途手配ください。

項目	トレイ
セット内容	BAS-3410 15個
トレイ内寸	BAS-3410 w245*d335*h102mm トレインサート・仕切り板・名札等は別途手配ください。

病棟作業台 **スチール** -5 奥行650タイプ

本体スチール

W=1500タイプ 対面 **作業台・6434タイプ 両側取出**

WT-26T1506SP

セット価格 ¥404,500

「セット外寸」 W1500×D650×H864mm

□材質

本体:スチール (塗装仕上)
天板:メラミン化粧板 ホワイト
トレイ:ABS持続性帯電防止樹脂

□仕様

φ75キャスター 4輪ストッパー 付
天板木口 全周 打込エッジ



項目	トレイ
セット内容	TRY-645 2個 BAS-6410 6個 BAS-6417 2個
トレイ内寸	TRY-645 w538*d338*h52mm
	BAS-6410 w535*d335*h102mm
	BAS-6417 w528*d328*h162mm

トレインサート・仕切り板・名札等は別途手配ください。

W=1500タイプ 対面 **作業台・6464タイプ 両側取出**

WT-26TC1506SP-IV

セット価格 ¥474,500

「セット外寸」

W1500×D650×H864(1594)mm

□材質

本体:スチール (塗装仕上)
天板:メラミン化粧板 ホワイト
トレイ:ABS持続性帯電防止樹脂
点滴ソリ:アルミニウム
フック部:SUS製

□仕様

φ75キャスター 4輪ストッパー 付
天板木口 全周 打込エッジ
IVフック 9個付



項目	トレイ
セット内容	TRY-645 2個 BAS-6410 6個 BAS-6417 2個
トレイ内寸	TRY-645 w538*d338*h52mm
	BAS-6410 w535*d335*h102mm
	BAS-6417 w528*d328*h162mm

トレインサート・仕切り板・名札等は別途手配ください。

W=1500タイプ 点滴ソリ壁面タイプ **作業台・6464タイプ 両側取出**

WT-26T1506SP-IV

セット価格 ¥474,500

「セット外寸」

W1500×D650×H864(1594)mm

□材質

本体:スチール (塗装仕上)
天板:メラミン化粧板 ホワイト
トレイ:ABS持続性帯電防止樹脂
点滴ソリ:アルミニウム
フック部:SUS製

□仕様

φ75キャスター 4輪ストッパー 付
天板木口 全周 打込エッジ
IVフック 9個付



項目	トレイ
セット内容	TRY-645 2個 BAS-6410 6個 BAS-6417 2個
トレイ内寸	TRY-645 w538*d338*h52mm
	BAS-6410 w535*d335*h102mm
	BAS-6417 w528*d328*h162mm

トレインサート・仕切り板・名札等は別途手配ください。

W=1800タイプ 対面 **作業台・6434タイプ 両側取出**

WT-26T1806SP

セット価格 ¥407,500

「セット外寸」 W1800×D650×H864mm

□材質

本体:スチール (塗装仕上)
天板:メラミン化粧板 ホワイト
トレイ:ABS持続性帯電防止樹脂

□仕様

φ75キャスター 4輪ストッパー 付
天板木口 全周 打込エッジ



項目	トレイ
セット内容	TRY-645 2個 BAS-6410 6個 BAS-6417 2個
トレイ内寸	TRY-645 w538*d338*h52mm
	BAS-6410 w535*d335*h102mm
	BAS-6417 w528*d328*h162mm

トレインサート・仕切り板・名札等は別途手配ください。

W=1800タイプ 対面 **作業台・6464タイプ 両側取出**

WT-26TC1806SP-IV

セット価格 ¥487,500

「セット外寸」

W1800×D650×H864(1594)mm

□材質

本体:スチール (塗装仕上)
天板:メラミン化粧板 ホワイト
トレイ:ABS持続性帯電防止樹脂
点滴ソリ:アルミニウム
フック部:SUS製

□仕様

φ75キャスター 4輪ストッパー 付
天板木口 全周 打込エッジ
IVフック 9個付



項目	トレイ
セット内容	TRY-645 2個 BAS-6410 6個 BAS-6417 2個
トレイ内寸	TRY-645 w538*d338*h52mm
	BAS-6410 w535*d335*h102mm
	BAS-6417 w528*d328*h162mm

トレインサート・仕切り板・名札等は別途手配ください。

W=1800タイプ 点滴ソリ壁面タイプ **作業台・6464タイプ 両側取出**

WT-26T1806SP-IV

セット価格 ¥487,500

「セット外寸」

W1800×D650×H864(1594)mm

□材質

本体:スチール (塗装仕上)
天板:メラミン化粧板 ホワイト
トレイ:ABS持続性帯電防止樹脂
点滴ソリ:アルミニウム
フック部:SUS製

□仕様

φ75キャスター 4輪ストッパー 付
天板木口 全周 打込エッジ
IVフック 9個付



項目	トレイ
セット内容	TRY-645 2個 BAS-6410 6個 BAS-6417 2個
トレイ内寸	TRY-645 w538*d338*h52mm
	BAS-6410 w535*d335*h102mm
	BAS-6417 w528*d328*h162mm

トレインサート・仕切り板・名札等は別途手配ください。

本体スチール

病棟作業台スチール -6 奥行700タイプ

W=1200タイプ 対面

作業台・46タイプ 両側取出

WT-24T1207SP

セット価格 ¥505,000

「セット外寸」 W1200×D700×H864mm



□材質

本体:スチール (塗装仕上)
天板:メラミン化粧板 ホワイト
トレイ:ABS持続性帯電防止樹脂

□仕様

φ75キャスター 4輪ストッパー 付
天板木口 全周 打込エッジ

項目	トレイ
セット内容	TRY-645 2個 BAS-6410 6個 BAS-6417 2個
トレイ内寸	TRY-645 w538*d338*h52mm BAS-6410 w535*d335*h102mm BAS-6417 w528*d328*h162mm
	トレイ内サート・仕切り板・名札等は別途手配ください。

W=1500タイプ 対面

作業台・46タイプ 両側取出

WT-34T1507SP

セット価格 ¥668,500

「セット外寸」 W1500×D700×H864mm



□材質

本体:スチール (塗装仕上)
天板:メラミン化粧板 ホワイト
トレイ:ABS持続性帯電防止樹脂

□仕様

φ75キャスター 4輪ストッパー 付
天板木口 全周 打込エッジ

項目	トレイ
セット内容	TRY-645 3個 BAS-6410 9個 BAS-6417 3個
トレイ内寸	TRY-645 w538*d338*h52mm BAS-6410 w535*d335*h102mm BAS-6417 w528*d328*h162mm
	トレイ内サート・仕切り板・名札等は別途手配ください。

W=1200タイプ 対面

作業台・46タイプ 両側取出

WT-24TC1207SP-IV

セット価格 ¥560,000

「セット外寸」 W1200×D700×H864(1594)mm IVフック8個付

□材質 本体:スチール (塗装仕上)
天板:メラミン化粧板 ホワイト
トレイ:ABS持続性帯電防止樹脂
点滴ツリー:アルミニウム
フック部:SUS製

□仕様 φ75キャスター 4輪ストッパー 付
天板木口 全周 打込エッジ



項目	トレイ
セット内容	TRY-645 2個 BAS-6410 6個 BAS-6417 2個
トレイ内寸	TRY-645 w538*d338*h52mm BAS-6410 w535*d335*h102mm BAS-6417 w528*d328*h162mm
	トレイ内サート・仕切り板・名札等は別途手配ください。

W=1500タイプ 対面

作業台・46タイプ 両側取出

WT-34TC1507SP-IV

セット価格 ¥738,500

「セット外寸」 W1500×D700×H864(1594)mm IVフック9個付

□材質 本体:スチール (塗装仕上)
天板:メラミン化粧板 ホワイト
トレイ:ABS持続性帯電防止樹脂
点滴ツリー:アルミニウム
フック部:SUS製

□仕様 φ75キャスター 4輪ストッパー 付
天板木口 全周 打込エッジ



項目	トレイ
セット内容	TRY-645 3個 BAS-6410 9個 BAS-6417 3個
トレイ内寸	TRY-645 w538*d338*h52mm BAS-6410 w535*d335*h102mm BAS-6417 w528*d328*h162mm
	トレイ内サート・仕切り板・名札等は別途手配ください。

本体スチール

病棟作業台スチール -7 奥行700タイプ

W=1500タイプ 対面

作業台・46タイプ 両側取出

WT-24T1507SP セット価格 ¥503,300

「セット外寸」 W1500×D700×H864mm



□材質

本体:スチール (塗装仕上)
 天板:メラミン化粧板 ホワイト
 トレイ:ABS持続性帯電防止樹脂

□仕様

φ75キャスター 4輪ストップパー 付
 天板木口 全周 打込エッジ

オプション
ゴミ箱カート

項目	トレイ
セット内容	TRY-645 2個 BAS-6410 6個 BAS-6417 2個
トレイ内寸	TRY-645 w538*d338*h52mm BAS-6410 w535*d335*h102mm BAS-6417 w528*d328*h162mm
	トレイ inserts・仕切り板・名札等は別途手配ください。

W=1800タイプ 対面

作業台・46タイプ 両側取出

WT-24T1807SP セット価格 ¥533,500

「セット外寸」 W1800×D700×H864mm



□材質

本体:スチール (塗装仕上)
 天板:メラミン化粧板 ホワイト
 トレイ:ABS持続性帯電防止樹脂

□仕様

φ75キャスター 4輪ストップパー 付
 天板木口 全周 打込エッジ

オプション
ゴミ箱カート

項目	トレイ
セット内容	TRY-645 2個 BAS-6410 6個 BAS-6417 2個
トレイ内寸	TRY-645 w538*d338*h52mm BAS-6410 w535*d335*h102mm BAS-6417 w528*d328*h162mm
	トレイ inserts・仕切り板・名札等は別途手配ください。

W=1500タイプ 対面

作業台・46タイプ 両側取出

WT-24TC1507SP-IV セット価格 ¥573,300

「セット外寸」 W1500×D700×H864(1594)mm IVフック9個付



□材質 本体:スチール (塗装仕上)
 天板:メラミン化粧板 ホワイト
 トレイ:ABS持続性帯電防止樹脂
 点滴ツリー:アルミニウム
 フック部:SUS製

□仕様 φ75キャスター 4輪ストップパー付
 天板木口 全周 打込エッジ

オプション
ゴミ箱カート

項目	トレイ
セット内容	TRY-645 2個 BAS-6410 6個 BAS-6417 2個
トレイ内寸	TRY-645 w538*d338*h52mm BAS-6410 w535*d335*h102mm BAS-6417 w528*d328*h162mm
	トレイ inserts・仕切り板・名札等は別途手配ください。

W=1800タイプ 対面

作業台・46タイプ 両側取出

WT-24TC1807SP-IV セット価格 ¥613,500

「セット外寸」 W1800×D700×H864(1594)mm IVフック10個付



□材質 本体:スチール (塗装仕上)
 天板:メラミン化粧板 ホワイト
 トレイ:ABS持続性帯電防止樹脂
 点滴ツリー:アルミニウム
 フック部:SUS製

□仕様 φ75キャスター 4輪ストップパー付
 天板木口 全周 打込エッジ

項目	トレイ
セット内容	TRY-645 2個 BAS-6410 6個 BAS-6417 2個
トレイ内寸	TRY-645 w538*d338*h52mm BAS-6410 w535*d335*h102mm BAS-6417 w528*d328*h162mm
	トレイ inserts・仕切り板・名札等は別途手配ください。

本体スチール

病棟作業台スチール -8 奥行700タイプ

W=1500タイプ 対面

作業台・64タイプ 両側 別取出

WT-26T1509SP セット価格 ¥648,600

「セット外寸」 W1500×D944×H864mm



- 材質
 本体:スチール (塗装仕上)
 天板:メラミン化粧板 ホワイト
 トレイ:ABS持続性帯電防止樹脂

- 仕様
 φ75キャスター 4輪ストッパー 付
 天板木口 全周 打込エッジ

項目	トレイ
セット内容	TRY-645 4個 BAS-6410 12個 BAS-6417 4個
トレイ内寸	TRY-645 w538*d338*h52mm BAS-6410 w535*d335*h102mm BAS-6417 w528*d328*h162mm
	トレインサート・仕切り板・名札等は別途手配ください。

W=1800タイプ 対面

作業台・64タイプ 両側 別取出

WT-26T1809SP セット価格 ¥666,300

「セット外寸」 W1800×D944×H864mm



- 材質
 本体:スチール (塗装仕上)
 天板:メラミン化粧板 ホワイト
 トレイ:ABS持続性帯電防止樹脂

- 仕様
 φ75キャスター 4輪ストッパー 付
 天板木口 全周 打込エッジ

項目	トレイ
セット内容	TRY-645 4個 BAS-6410 12個 BAS-6417 4個
トレイ内寸	TRY-645 w538*d338*h52mm BAS-6410 w535*d335*h102mm BAS-6417 w528*d328*h162mm
	トレインサート・仕切り板・名札等は別途手配ください。

W=1500タイプ 対面

作業台・64タイプ 両側 別取出

WT-26TC1509SP-IV セット価格 ¥718,600

「セット外寸」 W1500×D944×H864(1594)mm IVフック9個付



- 材質 本体:スチール (塗装仕上)
 天板:メラミン化粧板 ホワイト
 トレイ:ABS持続性帯電防止樹脂
 点滴ツリー:アルミニウム
 フック部:SUS製
- 仕様
 φ75キャスター 4輪ストッパー付
 天板木口 全周 打込エッジ

項目	トレイ
セット内容	TRY-645 4個 BAS-6410 12個 BAS-6417 4個
トレイ内寸	TRY-645 w538*d338*h52mm BAS-6410 w535*d335*h102mm BAS-6417 w528*d328*h162mm
	トレインサート・仕切り板・名札等は別途手配ください。

W=1800タイプ 対面

作業台・64タイプ 両側 別取出

WT-26TC1809SP-IV セット価格 ¥746,300

「セット外寸」 W1800×D944×H864(1594)mm IVフック10個付



- 材質 本体:スチール (塗装仕上)
 天板:メラミン化粧板 ホワイト
 トレイ:ABS持続性帯電防止樹脂
 点滴ツリー:アルミニウム
 フック部:SUS製
- 仕様
 φ75キャスター 4輪ストッパー付
 天板木口 全周 打込エッジ

項目	トレイ
セット内容	TRY-645 4個 BAS-6410 12個 BAS-6417 4個
トレイ内寸	TRY-645 w538*d338*h52mm BAS-6410 w535*d335*h102mm BAS-6417 w528*d328*h162mm
	トレインサート・仕切り板・名札等は別途手配ください。

病棟作業台 **スチール** -9 奥行650タイプ

本体スチール

W=900タイプ 下部 引出付きIV両面使用

作業台・64タイプ 両側取出・片側引出

ハンガー付き対面タイプ

WT-16TC0906SPH-IV

セット価格 ¥387,500

- 「セット外寸」 W900 × D650 × H1594mm (IVハンガー)
天板高さH864mm IVフック6個付
トレイ・モジュラートレイ: ABS持続性帯電防止樹脂
天板: メラミン化粧板
引出部 鍵付き 背面はフラット
- 材質 本体フレーム: スチール SPCC
IVハンガー: ステンレス
 - 仕様 キャスター75φ ストッパー付
天板 メラミン化粧板 木口 打込エッジ



項目	トレイ
セット内容	TRY-645 2個 BAS-6410 2個 BAS-6417 0個
トレイ内寸	TRY-645 w538*d338*h52mm BAS-6410 w535*d335*h102mm BAS-6417 w528*d328*h162mm
	トレインサート・仕切り板・名札等は別途手配ください。



W=900タイプ 下部 引出

作業台・64タイプ 両側取出・片側引出

対面タイプ仕様

WT-16T0906SPH

セット価格 ¥347,500

- 「セット外寸」 W900 × D650 × H864/864mm
トレイ・モジュラートレイ: ABS持続性帯電防止樹脂
天板: メラミン化粧板
引出部 鍵付き 背面はフラット
- 材質 本体フレーム: スチール SPCC
 - 仕様 キャスター75φ ストッパー付
天板 メラミン化粧板 木口 打込エッジ



項目	トレイ
セット内容	TRY-645 2個 BAS-6410 2個 BAS-6417 0個
トレイ内寸	TRY-645 w538*d338*h52mm BAS-6410 w535*d335*h102mm BAS-6417 w528*d328*h162mm
	トレインサート・仕切り板・名札等は別途手配ください。



商品の特徴

ハイジニック仕様で床から30cm以内のほこりの舞上がり
やすいゾーンに引出を配置して、物品にほこり等がつきに配慮
した商品です。
下段に鍵付きの引出があるので盗難防止等に有効です。



引出取り外し式仕切り板
9分割
内寸 120*170*215

病棟作業台 **スチール** -10 奥行650タイプ°

本体スチール

W=1500タイプ° 下部引出付き IV両面使用 **作業台・64タイプ 両側取出・片側引出**
ハンガー付き対面タイプ

WT-26TC1506SPH-IV セット価格 **¥649,500**

「セット外寸」 W1500×D650×H1594mm(IVハンガー)
天板高さH864mm IVフック9個付

- トレイ・モジュラートレイ:ABS持続性帯電防止樹脂
天板:メラミン化粧板
引出部 鍵付き 背面はフラット
- 材質 本体フレーム:スチール SPCC
IVハンガー:ステンレス
 - 仕様 キャスター75φ ストッパー付
天板 メラミン化粧板 木口 打込エッジ



項目	トレイ
セット内容	TRY-645 4個 BAS-6410 4個 BAS-6417 0個
トレイ内寸	TRY-645 w538*d338*h52mm BAS-6410 w535*d335*h102mm BAS-6417 w528*d328*h162mm
	トレインサート・仕切り板・名札等は別途手配ください。



W=1500タイプ° 下部引出付き IV片面使用 **作業台・64タイプ 両側取出・片側引出**
ハンガー付き壁面タイプ

WT-26T1506SPH-IV セット価格 **¥649,500**

「セット外寸」 W1500×D650×H1594mm(IVハンガー)
天板高さH864mm IVフック9個付

- トレイ・モジュラートレイ:ABS持続性帯電防止樹脂
天板:メラミン化粧板
引出部鍵付き 背面はフラット
- 材質 本体フレーム:スチール SPCC
IVハンガー:ステンレス
 - 仕様 キャスター75φ ストッパー付
天板 メラミン化粧板 木口 打込エッジ



項目	トレイ
セット内容	TRY-645 4個 BAS-6410 4個 BAS-6417 0個
トレイ内寸	TRY-645 w538*d338*h52mm BAS-6410 w535*d335*h102mm BAS-6417 w528*d328*h162mm
	トレインサート・仕切り板・名札等は別途手配ください。



W=1500タイプ° 下部引出付き

作業台・64タイプ 両側取出・片側引出

対面タイプ

WT-26T1506SPH セット価格 **¥579,500**

「セット外寸」 W1500×D650×H864

- 材質 本体フレーム:スチールSPCC
トレイ・モジュラートレイ:ABS持続性帯電防止樹脂
- 仕様 天板:メラミン化粧板
キャスター75φ ストッパー付
天板 メラミン化粧板 木口 打込エッジ
引出部鍵付き 背面はフラット



項目	トレイ
セット内容	TRY-645 4個 BAS-6410 4個 BAS-6417 0個
トレイ内寸	TRY-645 w538*d338*h52mm BAS-6410 w535*d335*h102mm BAS-6417 w528*d328*h162mm
	トレインサート・仕切り板・名札等は別途手配ください。



病棟作業台 **スチール** -11 奥行650タイプ

本体スチール

W=1800タイプ 下部引出付き IV両面使用 **作業台・64タイプ 両側取出・片側引出**

ハンガー付き対面タイプ

WT-26TC1806SPH-IV

セット価格 ¥662,500

「セット外寸」 W1800×D650×H1594mm (IVハンガー)
天板高さH864mm IVフック10個付トレイ・モジュラートレイ:ABS持続性帯電防止樹脂
天板:メラミン化粧板
引出部鍵付き 背面フラット

- 材質 本体フレーム:スチール SPCC
IVハンガー:ステンレス
- 仕様 キャスター75Φ ストッパー付
天板 メラミン化粧板 木口 打込エッジ



項目	トレイ
セット内容	TRY-645 4個 BAS-6410 4個 BAS-6417 0個
トレイ内寸	TRY-645 w538*d338*h52mm BAS-6410 w535*d335*h102mm BAS-6417 w528*d328*h162mm
	トレインサート・仕切り板・名札等は別途手配ください。

W=1800タイプ 下部引出付き IV片使用 **作業台・64タイプ 両側取出・片側引出**

ハンガー付き壁面タイプ

WT-26T1806SPH-IV

セット価格 ¥662,500

「セット外寸」 W1800×D650×H1594mm (IVハンガー)
天板高さH864mm IVフック10個付トレイ・モジュラートレイ:ABS持続性帯電防止樹脂
天板:メラミン化粧板
引出部鍵付き 背面フラット

- 材質 本体フレーム:スチール SPCC
IVハンガー:ステンレス
- 仕様 キャスター75Φ ストッパー付
天板 メラミン化粧板 木口 打込エッジ



項目	トレイ
セット内容	TRY-645 4個 BAS-6410 4個 BAS-6417 0個
トレイ内寸	TRY-645 w538*d338*h52mm BAS-6410 w535*d335*h102mm BAS-6417 w528*d328*h162mm
	トレインサート・仕切り板・名札等は別途手配ください。

W=1800タイプ 下部引出付き

作業台・64タイプ 両側取出・片側引出

対面タイプ

WT-26T1806SPH

セット価格 ¥582,500

「セット外寸」 W1800×D650×H864

トレイ・モジュラートレイ:ABS持続性帯電防止樹脂
天板:メラミン化粧板

- 材質 本体フレーム:スチールSPCC
- 仕様 天板 メラミン化粧板 木口 打込エッジ
引出部鍵付き 背面はフラット
キャスター75Φ ストッパー付



対角に引出を取り付けることも可能です。

項目	トレイ
セット内容	TRY-645 4個 BAS-6410 4個 BAS-6417 0個
トレイ内寸	TRY-645 w538*d338*h52mm BAS-6410 w535*d335*h102mm BAS-6417 w528*d328*h162mm
	トレインサート・仕切り板・名札等は別途手配ください。



病棟作業台 **スチール** -12 奥行944タイプ

W=1500タイプ 下部引出付き IV両面使用

作業台・64タイプ 両側別取出

ハンガー付き対面タイプ

WT-26TC1509SPH-IV

セット価格 ¥1,015,500

「セット外寸」 W1500×D944×H1594mm (IVハンガー)
天板高さH864mm IVフック9個付

トレイ・モジュラートレイ:ABS持続性帯電防止樹脂
天板:メラミン化粧板
引出部 鍵付き

■ 材質 本体フレーム:スチール SPCC
IVハンガー:ステンレス

■ 仕様 キャスター75Φ ストッパー付
天板 メラミン化粧板 木口 打込エッジ



項目	トレイ
セット内容	TRY-645 8個 BAS-6410 8個 BAS-6417 0個
トレイ内寸	TRY-645 w538*d338*h52mm BAS-6410 w535*d335*h102mm BAS-6417 w528*d328*h162mm
	トレイinsert・仕切り板・名札等は別途手配ください。

本体スチール

W=1800タイプ 下部引出付きIV両面使用

作業台・64タイプ 両側別取出

ハンガー付き対面タイプ

WT-26TC1809SPH-IV

セット価格 ¥1,033,200

「セット外寸」 W1800×D944×H1594mm (IVハンガー)
天板高さH864mm IVフック10個付

トレイ・モジュラートレイ:ABS持続性帯電防止樹脂
天板:メラミン化粧板
引出部鍵付き

■ 材質 本体フレーム:スチール SPCC
IVハンガー:ステンレス

■ 仕様 キャスター75Φ ストッパー付
天板 メラミン化粧板 木口 打込エッジ



項目	トレイ
セット内容	TRY-645 8個 BAS-6410 8個 BAS-6417 0個
トレイ内寸	TRY-645 w538*d338*h52mm BAS-6410 w535*d335*h102mm BAS-6417 w528*d328*h162mm
	トレイinsert・仕切り板・名札等は別途手配ください。

W=1500タイプ 下部引出付き

作業台・64タイプ 両側別取出

対面タイプ

WT-26T1509SPH

セット価格 ¥935,500

「セット外寸」 W1500×D700×H864

トレイ・モジュラートレイ:ABS持続性帯電防止樹脂
天板:メラミン化粧板

■ 材質 本体フレーム:スチールSPCC

■ 仕様 天板 メラミン化粧板 木口 打込エッジ
引出部鍵付き
キャスター75Φ ストッパー付



項目	トレイ
セット内容	TRY-645 8個 BAS-6410 8個 BAS-6417 0個
トレイ内寸	TRY-645 w538*d338*h52mm BAS-6410 w535*d335*h102mm BAS-6417 w528*d328*h162mm
	トレイinsert・仕切り板・名札等は別途手配ください。

W=1800タイプ 下部引出付き

作業台・64タイプ 両側別取出

対面タイプ

WT-26T1809SPH

セット価格 ¥953,200

「セット外寸」 W1800×D944×H864

トレイ・モジュラートレイ:ABS持続性帯電防止樹脂
天板:メラミン化粧板
引出部鍵付き

■ 材質 本体フレーム:スチール SPCC

■ 仕様 キャスター75Φ ストッパー付
天板 メラミン化粧板 木口 打込エッジ



項目	トレイ
セット内容	TRY-645 8個 BAS-6410 8個 BAS-6417 0個
トレイ内寸	TRY-645 w538*d338*h52mm BAS-6410 w535*d335*h102mm BAS-6417 w528*d328*h162mm
	トレイinsert・仕切り板・名札等は別途手配ください。

作業台オプション -1 IVハンガー (IV1)

IVハンガー クランプ式

W=900用 IV1-900

セット価格 ¥40,000

材質 本体フレーム:アルミニウム
フック x 6個
セット寸法 w932xd50xh730



W=1200用 IV1-1200

セット価格 ¥55,000

材質 本体フレーム:アルミニウム
フック x 8個
セット寸法 w1232xd50xh730



W=1500用 IV1-1500

セット価格 ¥70,000

材質 本体フレーム:アルミニウム
フック x 9個
セット寸法 w1532xd50xh730



W=1800用 IV1-1800

セット価格 ¥80,000

材質 本体フレーム:アルミニウム
フック x 10個
セット寸法 w1832xd50xh730

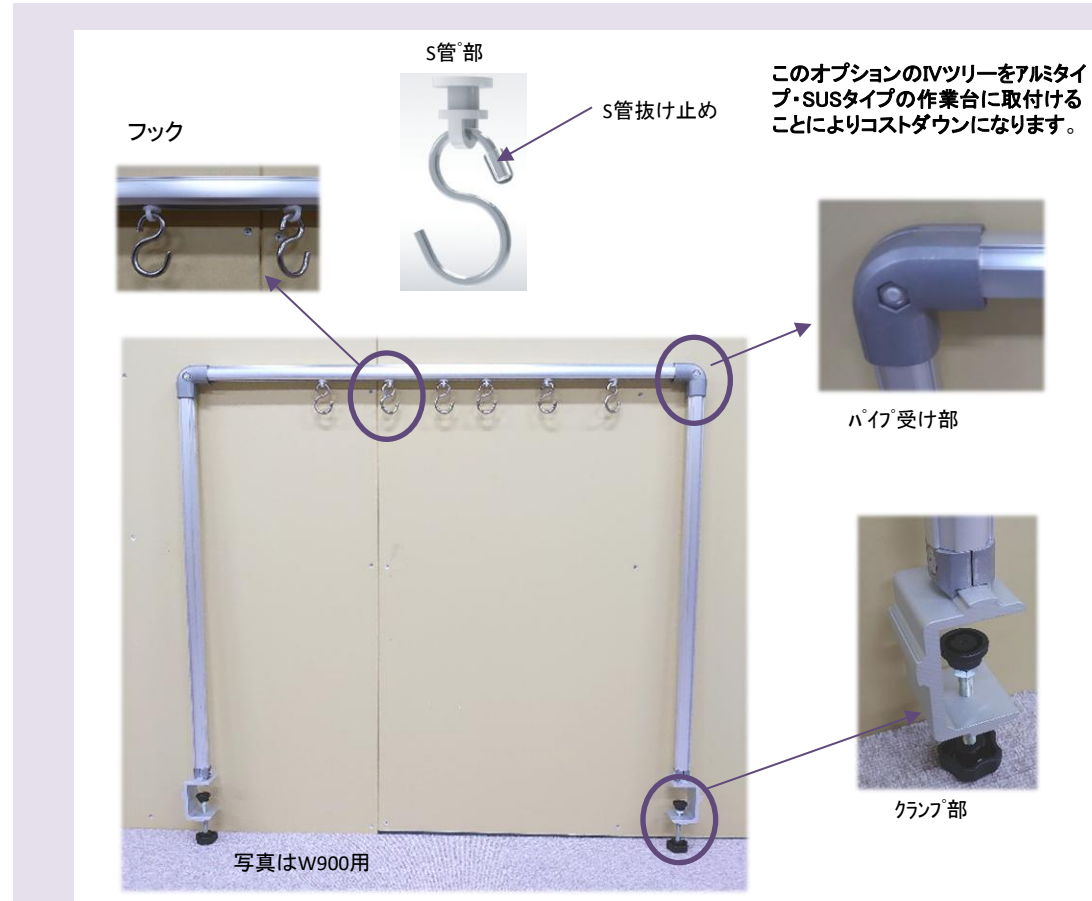

作業台オプション -2 IVハンガー (IV2)

IVハンガー-縦方向取付用 (固定式)

D=650用 IV2-650D

セット価格 ¥38,400

材質 本体フレーム: アルミニウム
フック x 4個
セット寸法 w587xd75xh730



D=700用 IV2-700D

セット価格 ¥40,400

材質 本体フレーム: アルミニウム
フック x 4個
セット寸法 w602xd75xh730



D=944用 IV2-944D

セット価格 ¥55,800

材質 本体フレーム: アルミニウム
フック x 5個
セット寸法 w802xd75xh730



パイプ受け部



固定式につきましては取付位置、フレームのサイズは用途・仕様に合わせて特注対応が可能です。

このオプションのIVツリーをアルミタイプ・SUSタイプの作業台に取付けることによりコストダウンになります。



作業台オプション -3 IVハンガー- 棚1段 (IV5)

棚の位置は任意に設定できます。
棚の数も増やすことが可能です。

IVハンガー 棚1段付 クランプ式 木口:ローカンテックス t2mm貼

W=900用 IV5-900

セット価格 ¥56,900

W=1200用 IV5-1200

セット価格 ¥61,500

W=1500用 IV5-1500

セット価格 ¥78,000

W=1800用 IV5-1800

セット価格 ¥90,000

「セット外寸」 W932 × D200 × H730mm

「セット外寸」 W1232 × D200 × H730mm

「セット外寸」 W1532 × D200 × H730mm

「セット外寸」 W1832 × D200 × H730mm

□材質 本体:アルミニウム
フック:ステンレス
棚板:低メラt16(白)

□仕様
:IVフック 6個 付
:棚板小口 t2 ローカン

□材質 本体:アルミニウム
フック:ステンレス
棚板:低メラt16(白)

□仕様
:IVフック 8個 付
:棚板小口 t2 ローカン

□材質 本体:アルミニウム
フック:ステンレス
棚板:低メラt16(白)

□仕様
:IVフック 9個 付
:棚板小口 t2 ローカン

□材質 本体:アルミニウム
フック:ステンレス
棚板:低メラt16(白)

□仕様
:IVフック 10個 付
:棚板小口 t2 ローカン

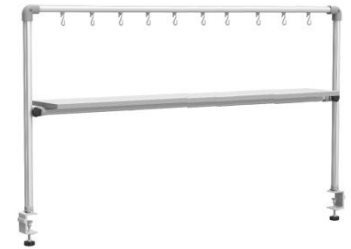

IVハンガー 棚2段付 クランプ式 木口:ローカンテックス t2mm貼

棚の位置は任意に設定できます。
棚の数も増やすことが可能です。

W=900用 IV5-9002

セット価格 ¥74,900

W=1200用 IV5-12002

セット価格 ¥77,300

W=1500用 IV5-15002

セット価格 ¥93,000

W=1800用 IV5-18002

セット価格 ¥108,000

「セット外寸」 W932 × D200 × H730mm

「セット外寸」 W1232 × D200 × H730mm

「セット外寸」 W1532 × D200 × H730mm

「セット外寸」 W1832 × D200 × H730mm

□材質 本体:アルミニウム
フック:ステンレス
棚板:低メラt16(白)

□仕様
:IVフック 6個 付
:棚板小口 t2 ローカン

□材質 本体:アルミニウム
フック:ステンレス
棚板:低メラt16(白)

□仕様
:IVフック 8個 付
:棚板小口 t2 ローカン

□材質 本体:アルミニウム
フック:ステンレス
棚板:低メラt16(白)

□仕様
:IVフック 9個 付
:棚板小口 t2 ローカン

□材質 本体:アルミニウム
フック:ステンレス
棚板:低メラt16(白)

□仕様
:IVフック 10個 付
:棚板小口 t2 ローカン

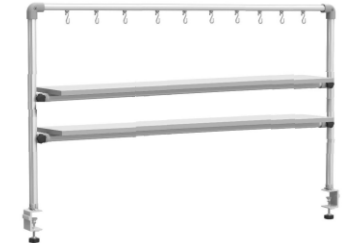

ノブを回すことにより
棚板は任意の位置に
設定可能です。

作業台オプション -4 IVハンガー用棚板 棚板無しのIVツリーに後から追加することができます。

IVハンガー用 棚板 (木口 ローカンテックス貼り t2)

材質 低圧メラミン化粧板 t16白色
木口 ローカンテックス t2 白色
付属品 棚板 1枚に付属する部材
ノブ 2個 アルミパイプφ28 1本 連結金具 2個
棚板固定金具3~6個

W=900用 IV5-900T セット価格 ¥15,800

セット寸法 w721xd200xh16



W=1200用 IV5-1200T セット価格 ¥18,000

セット寸法 w1021xd200xh16



W=1500用 IV5-1500T セット価格 ¥21,000

セット寸法 w1321xd200xh16



W=1800用 IV5-1800T セット価格 ¥24,000

セット寸法 w1621xd200xh16



IVハンガー用 棚板 (木口 毀れ止め付樹脂エッジ巻き)

材質 低圧メラミン化粧板 t16 白色 庫はぼれ止めまでt21
木口 塩ビ打ち込みエッジ 毀れ止め付き 色グレー
付属品 棚板 1枚に付属する部材
ノブ 2個 アルミパイプφ28 1本 連結金具 2個
棚板固定金具3~6個

W=900用 IV5-900T2 セット価格 ¥44,000

セット寸法 w721xd200xh21(16)



W=1200用 IV5-1200T2 セット価格 ¥47,000

セット寸法 w1021xd200xh21(16)



W=1500用 IV5-1500T2 セット価格 ¥52,100

セット寸法 w1321xd200xh21(16)

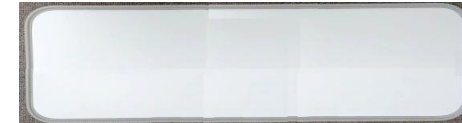

W=1800用 IV5-1800T2 セット価格 ¥57,000

セット寸法 w1621xd200xh21(16)



毀れ止めエッジ

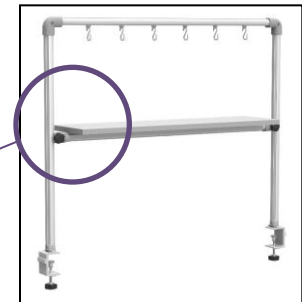

作業台オプション -5 IVハンガーシェルフ 棚1段 (IV3) ・棚2段 (IV4)

棚の位置は任意に設定できます。
棚の数も増やすことが可能です。

IVハンガーシェルフ 棚1段付 ・固定式 木口:ローカンテックス t2mm貼

W=900用 IV3-900

セット価格 ¥81,000

「セット外寸」 W814×D470×H800mm

W=1200用 IV3-1200

セット価格 ¥108,800

「セット外寸」 W1114×D470×H800mm

W=1500用 IV3-1500

セット価格 ¥135,000

「セット外寸」 W1414×D470×H800mm

W=1800用 IV3-1800

セット価格 ¥162,000

「セット外寸」 W1714×D470×H800mm

□材質 本体:アルミニウム
フック:ステンレス
棚板:低メラt16(白)

□仕様
:IVフック 12個 付
:棚板小口 t2 ローカン

□材質 本体:アルミニウム
フック:ステンレス
棚板:低メラt16(白)

□仕様
:IVフック 14個 付
:棚板小口 t2 ローカン

□材質 本体:アルミニウム
フック:ステンレス
棚板:低メラt16(白)

□仕様
:IVフック 18個 付
:棚板小口 t2 ローカン

□材質 本体:アルミニウム
フック:ステンレス
棚板:低メラt16(白)

□仕様
:IVフック 22個 付
:棚板小口 t2 ローカン

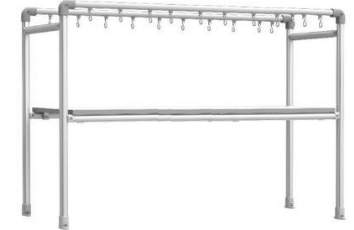

IVハンガーシェルフ 棚2段付 ・固定式 木口:ローカンテックス t2mm貼

棚の位置は任意に設定できます。
棚の数も増やすことが可能です。

W=900用 IV4-900

セット価格 ¥95,000

「セット外寸」 W814×D470×H800mm

W=1200用 IV4-1200

セット価格 ¥112,200

「セット外寸」 W1114×D470×H800mm

W=1500用 IV4-1500

セット価格 ¥140,300

「セット外寸」 W1414×D470×H800mm

W=1800用 IV4-1800

セット価格 ¥168,300

「セット外寸」 W1714×D470×H800mm

□材質 本体:アルミニウム
フック:ステンレス
棚板:低メラt16(白)

□仕様
:IVフック 12個 付
:棚板小口 t2 ローカン

□材質 本体:アルミニウム
フック:ステンレス
棚板:低メラt16(白)

□仕様
:IVフック 14個 付
:棚板小口 t2 ローカン

□材質 本体:アルミニウム
フック:ステンレス
棚板:低メラt16(白)

□仕様
:IVフック 18個 付
:棚板小口 t2 ローカン

□材質 本体:アルミニウム
フック:ステンレス
棚板:低メラt16(白)

□仕様
:IVフック 22個 付
:棚板小口 t2 ローカン



作業台オプション -6 IVハンガーシェルフ 棚1段 (IV3) ・棚2段 (IV4) 棚板毀れ止め付

棚の位置は任意に設定できます。
棚の数も増やすことが可能です。

IVハンガーシェルフ 棚1段付 ・固定式 木口: 転び止め天板

W=900用 IV3-900K	セット価格 ¥93,000	W=1200用 IV3-1200K	セット価格 ¥126,000	W=1500用 IV3-1500K	セット価格 ¥159,000	W=1800用 IV3-1800K	セット価格 ¥187,000
-----------------	---------------	-------------------	----------------	-------------------	----------------	-------------------	----------------

「セット外寸」 W814 × D470 × H800mm

「セット外寸」 W1114 × D470 × H800mm

「セット外寸」 W1414 × D470 × H800mm

「セット外寸」 W1714 × D470 × H800mm

□材質 本体:アルミニウム
フック:ステンレス
棚板:低メラt16(白)

□材質 本体:アルミニウム □仕様
フック:ステンレス :IVフック 14個 付
棚板:低メラt16(白) :棚板小口 打ち込みエッジ(転止)

□材質 本体:アルミニウム □仕様
フック:ステンレス :IVフック 18個 付
棚板:低メラt16(白) :棚板小口 打ち込みエッジ(転止)

□材質 本体:アルミニウム □仕様
フック:ステンレス :IVフック 22個 付
棚板:低メラt16(白) :棚板小口 打ち込みエッジ(転止)

□仕様
:IVフック 12個 付
:棚板小口 打ち込みエッジ(転止)



IVハンガーシェルフ 棚2段付 ・固定式 木口: 転び止め天板

棚の位置は任意に設定できます。
棚の数も増やすことが可能です。

W=900用 IV4-900K	セット価格 ¥99,000	W=1200用 IV4-1200K	セット価格 ¥132,000	W=1500用 IV4-1500K	セット価格 ¥165,000	W=1800用 IV4-1800K	セット価格 ¥198,000
-----------------	---------------	-------------------	----------------	-------------------	----------------	-------------------	----------------

「セット外寸」 W814 × D470 × H800mm

「セット外寸」 W1114 × D470 × H800mm

「セット外寸」 W1414 × D470 × H800mm

「セット外寸」 W1714 × D470 × H800mm

□材質 本体:アルミニウム □仕様
フック:ステンレス :IVフック 12個 付
棚板:低メラt16(白) :棚板小口 打ち込みエッジ(転止)

□材質 本体:アルミニウム □仕様
フック:ステンレス :IVフック 14個 付
棚板:低メラt16(白) :棚板小口 打ち込みエッジ(転止)

□材質 本体:アルミニウム □仕様
フック:ステンレス :IVフック 18個 付
棚板:低メラt16(白) :棚板小口 打ち込みエッジ(転止)

□材質 本体:アルミニウム □仕様
フック:ステンレス :IVフック 22個 付
棚板:低メラt16(白) :棚板小口 打ち込みエッジ(転止)



作業台オプション -7 IVハンガー 点滴ランナー型 (IV7)

W=900用 IV7-900

セット価格 ¥63,200

材質 本体フレーム:アルミニウム
点滴ランナー x 6個
セット寸法 w932xd50xh730



W=1200用 IV7-1200

セット価格 ¥73,800

材質 本体フレーム:アルミニウム
点滴ランナー x 8個
セット寸法 w1232xd50xh730



W=1500用 IV7-1500

セット価格 ¥74,700

材質 本体フレーム:アルミニウム
点滴ランナー x 9個
セット寸法 w1532xd50xh730



W=1800用 IV7-1800

セット価格 ¥88,900

材質 本体フレーム:アルミニウム
点滴ランナー x 10個
セット寸法 w1832xd50xh730



ハンガー付き対面タイプ
WT-16TC0906SP-IV7

セット価格 ¥323,200

「セット外寸」 W900 × D650 × H1594mm (IVハンガー)
点滴ランナー6個付

IVフック H-9型
材質 本体SUS304
フック部 外形φ45
搭載荷重 1kgf
高さ60mm

作業台オプション -8

IVハンガー 棚 グローブボックス ホルダー

IVG-1

セット価格 ¥22,000

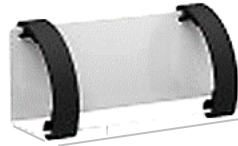

材質 SUS
箱 1個用
セット寸法 w220xd55xh90

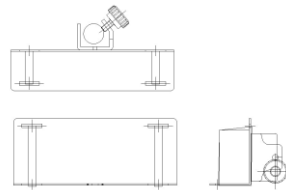

IVG2-1

セット価格 ¥26,000

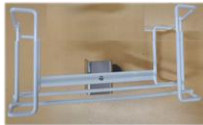

材質 本体スチール丸棒、樹脂コーティング
箱1個用
セット寸法 w315xd115xh160
内寸 w270xd105xh145

IVG2-2

セット価格 ¥36,000



材質 本体スチール丸棒、樹脂コーティング
箱2個用
セット寸法 w315xd115xh280
内寸 w270*xd105xh299

IVG2-3

セット価格 ¥45,000

材質 本体スチール丸棒、樹脂コーティング
箱3個用
セット寸法 w315xd115xh470
内寸 w270xd105xh450



IVフック

IVF2-S4 ステンレス フック

価格 ¥180

作業台標準装備品
耐荷重 約3.0kgf
材質 SUS 日本製
搭載荷重1kgf

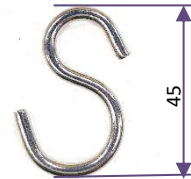

IVF2-S5 ステンレス フック

価格 ¥470

耐荷重 約3.0kgf
材質 SUS 日本製
搭載荷重1kgf

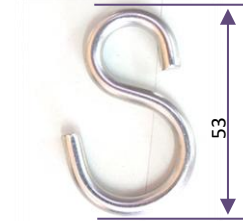

H-9 ステンレス フック

価格 ¥3,700

耐荷重 約15kgf
材質 SUS 日本製
搭載荷重1kgf



作業台オプション -9

作業台用 ダストボックス カート

IVDC-45

価格 ¥64,000

材質 本体 アルミ押し出し材φ28
 底部 SUS304 t1.0 2B仕上
 寸法 w459xd560xh303

ゴミ箱 最大 45L 設置可能。

ゴミ箱寸法に応じた寸法変更は別途ご用命ください。



ゴミ箱をセット例



作業台用 ダストボックス カート

IVDC-32

価格 ¥66,000

材質 本体 アルミ押し出し材φ28
 底部 SUS304 t1.0 2B仕上
 寸法 w464xd360xh303

ゴミ箱 最大 32L 設置可能。
 対面で2個設置することが可能

ゴミ箱寸法に応じた寸法変更は別途ご用命ください。



ゴミ箱をセット例



作業台オプション -10

ファイルポケット

FB-1 セット価格 ¥26,000

材質 本体スチール メラミン焼付塗装

セット寸法 w300xd80/50xh265

強力マグネットによる取付のため
 任意の位置に取付可能
 A4サイズまで収納可能
 最大荷重20kgまで



専用金具でIVのフレーム
 に任意の位置に取付
 可能

クランプ



FB1-B セット価格 ¥9,000

専用金具 本体 スチール製 メッキ仕
 上げ

小物入れ

FB3 セット価格 ¥12,000
(MC-SF640P8)

材質 本体 ABS樹脂 白色
 底板 ステンレス SUS304

セット寸法 w295xd120xh140

強力マグネットシート付です
 ので マグネットが付く平面
 に取付できます。
 積載荷重 3kg



取替え用キャスター

CK-75PPHC-SP 価格 ¥5,800

タイヤ TPE
 車輪 φ75 ストップパー付
 耐荷重 60kgf



作業台オプション -11 背面目隠しパネル

FB-1-AS90

セット価格 ¥13,000

取付ビス付き

材質 本体スチール メラミン焼付塗装

セット寸法 w651xd40xh729

FB-1-AS120

セット価格 ¥18,000

取付ビス付き

材質 本体スチール メラミン焼付塗装

セット寸法 w651xd40xh729

FB-1-AS150

セット価格 ¥25,000

取付ビス付き

材質 本体スチール メラミン焼付塗装

セット寸法 w651xd40xh729

標準の作業台の背面にパネルを取り付けて片面仕様にできます。現場に納品後にも簡単に取り付けることができます。取付ビスは付属しております。

材質 SPCC t1.0 白色粉体塗装

対象品番
FR-1-AS90



FB-1-AS120



FB-1-AS150



FB-1-AS90用

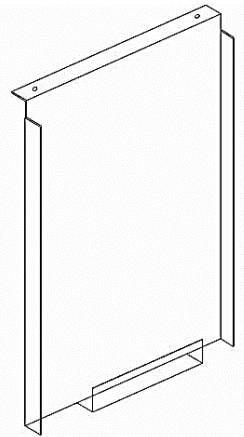

パネル取付前



パネル取付後

手袋ホルダー IVツリーのフレーム部に取付タイプ

IVG2-1

セット価格 ¥26,000

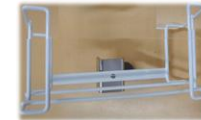

材質 本体スチール丸棒、樹脂コーティング

箱1個用

セット寸法 w315xd115xh160

内寸 w270xd105xh145

IVG2-2

セット価格 ¥36,000



材質 本体スチール丸棒、樹脂コーティング

箱2個用

セット寸法 w315xd115xh280

内寸 w270*xd105xh299

IVG2-3

セット価格 ¥45,000

材質 本体スチール丸棒、樹脂コーティング

箱3個用

セット寸法 w315xd115xh470

内寸 w270xd105xh450



天板裏にビス止め



病棟作業台 スチール-13 マジック扉タイプ IVハンガー付き 本体スチール

作業台・64タイプ片側扉

作業台・34タイプ片側扉



ハンガー付き片面64トレイ マジック扉タイプ
ステンレスIVハンガー付き

WT-16T1206M-IV6 セット価格 ¥681,200

「セット外寸」 W1280×D600×H1697mm 天板高さ947mm
(IVハンガー) IVフック 6個付

- 材質 本体 スチール メラミン焼付塗装 白色
IVハンガー:ステンレス
トレイ・モジュラートレイ:ABS持続性帯電防止樹脂
天板・側板:メラミン化粧板
- 仕様 キャスター75Φストッパー付
天板 こぼれ止め付 収納部 鍵付

項目	トレイ
セット内容	BAS-6410 6個
トレイ内寸	BAS-6410 w535*d335*h102mm
	トレインサート・仕切り板・名札等は別途手配ください。

マジック扉のために扉を開けた時に扉を本体に収納することができます。
扉には鍵がついているのでセキュリティ上 安全



ハンガー付き片面34トレイ マジック扉タイプ
ステンレスIVハンガー付き

WT-23T1206M-IV6 セット価格 ¥673,800

「セット外寸」 W1280×D600×H1697mm
(IVハンガー) IVフック 6個付 天板高さ947mm

- 材質 本体 スチール メラミン焼付塗装 白色
IVハンガー:ステンレス
トレイ・モジュラートレイ:ABS持続性帯電防止樹脂
天板・側板:メラミン化粧板
- 仕様 キャスター75Φストッパー付
天板 こぼれ止め付 収納部 鍵付

項目	トレイ
セット内容	BAS-3410 12個
トレイ内寸	BAS-3410 w245*d335*h102mm
	トレインサート・仕切り板・名札等は別途手配ください。

マジック扉のために扉を開けた時に扉を本体に収納することができます。
扉には鍵がついているのでセキュリティ上 安全



・上記製品の点滴ハンガーは、左のものが取りつきます。



病棟作業台 スチール14 マジック扉タイプ IV無し

本体スチール

作業台・64タイプ 片側扉

作業台・34タイプ 片側扉

ハンガー付き片面64トレイ マジック扉タイプ

ハンガー付き片面34トレイ マジック扉タイプ



WT-16T1206M

セット価格 ¥618,000

「セット外寸」 W1280×D600×H947mm

- 材質 本体 スチール マリン焼付塗装 白色
IVハンガー: ステンレス
トレイ・モジュラートレイ: ABS持続性帯電防止樹脂
天板・側板: メラミン化粧板
- 仕様 キャスター75Φストッパー付
天板 こぼれ止め付 収納部 鍵付

マジック扉のために扉を開けた時に扉を本体に収納することができます。
扉には鍵がついているのでセキュリティ上 安全

項目	トレイ
セット内容	BAS-6410 6個
トレイ内寸	BAS-6410 w535*d335*h102mm
	トレイサート・仕切り板・名札等は別途手配ください。



WT-23T1206M

セット価格 ¥610,600

「セット外寸」 W1280×D600×H947mm

- 材質 本体 スチール マリン焼付塗装 白色
トレイ・モジュラートレイ: ABS持続性帯電防止樹脂
天板・側板: メラミン化粧板
- 仕様 天板 こぼれ止め付 収納部 鍵付
キャスター75Φストッパー付

マジック扉のために扉を開けた時に扉を本体に収納することができます。
扉には鍵がついているのでセキュリティ上 安全

項目	トレイ
セット内容	BAS-3410 12個
トレイ内寸	BAS-3410 w245*d335*h102mm
	トレイサート・仕切り板・名札等は別途手配ください。



商品の紹介

病棟作業台・本体アルミフレーム

点滴ランナー
吊下加重 10kgf/個



フラット天板 t29 詳細
別製対応で毀れ止め無し仕様
の天板を作ることができます。
別途、お問い合わせください。

側板はアルミ複合板t3白色

天板は耐薬品性、耐久性に
優れたメラミン化粧板貼



毀れ止め天板 t29+毀止t5
詳細
アンブル等が天板から落ちる
ことはありません。

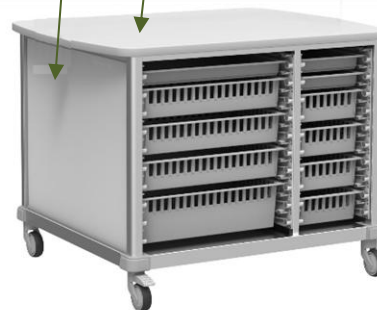

車輪はφ100 可塑性ゴム 色グレー
ノンマーキング加工仕様

使用目的

病棟・外来や集中治療室などにおいて、準備、記録、混注などの作業用テーブルとして使用できます。

特徴

☆テーブル下部には60cmx40cm、30cmx40cmのモジュール化されたトレイ、バスケット類を保管できる為の十分な収納を確保できます。

☆本体にはキャスターφ100(対角ストッパー付き)が付いているので、自由に移動が可能です。(ストッパー付き)

☆混注作業ができるように輸液ハンガーが付いています。横に稼働するフック付、

IVツリーを外すと天板には取付穴等が開いてないのでテーブルとして使用できます。

仕様

○本体 アルミフレーム仕様 :天板 メラミン化粧板貼りソフトエッジこぼれ止め付 :輸液ハンガー SUS製。側パネルはアルミ複合板t3白色です。側パネルの色の変更をご希望の場合はメラミン積層材t3になります。別途お問い合わせください。天板作業面高さ900mm

病棟作業台アルミタイプ-1

本体アルミ押出材

作業台・46タイプ 両側取出

ハンガー付き対面タイプ
CT-BS2412R-IV7

セット価格 ¥536,100

「セット外寸」 W1200×D700×H900(1630)mm IVフック 8個付

- 材質 本体:アルミフレーム
天板:メラミン化粧板 ホワイト φ75キャスター 対角ストッパー 付
トレイ:ABS持続性帯電防止樹脂 天板木口 全周 打込エッジ
点滴ツリー:アルミニウム
フック部:SUS製
- 仕様

項目	トレイ
セット内容	TRY-645 2個 BAS-6410 6個 BAS-6417 2個
トレイ内寸	TRY-645 w538*d338*h52mm BAS-6410 w535*d335*h102mm BAS-6417 w528*d328*h162mm
	トレインサート・仕切り板・名札等は別途手配ください。



作業台・6434タイプ 両側別トレイ取出

ハンガー付き対面タイプ
CT-BS26312R-IV7

セット価格 ¥715,100

「セット外寸」 W1200×D950×H900(1630)mm IVフック 8個付

- 材質 本体:アルミフレーム
天板:メラミン化粧板 ホワイト φ75キャスター 対角ストッパー 付
トレイ:ABS持続性帯電防止樹脂 天板木口 全周 打込エッジ
点滴ツリー:アルミニウム
フック部:SUS製
- 仕様

項目	トレイ
セット内容	TRY-645 2個 BAS-6410 6個 BAS-6417 2個 TRY-345 4個 BAS-3410 8個
トレイ内寸	TRY-645 w538*d338*h52mm BAS-6410 w535*d335*h102mm BAS-6417 w528*d328*h162mm TRY-345 w245*d345*h52mm BAS-3410 w245*d335*h102mm
	トレインサート・仕切り板・名札等は別途手配ください。

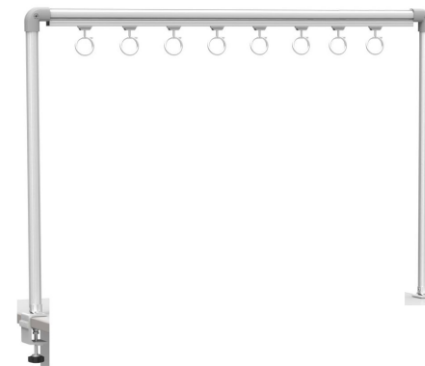

・左図製品の点滴ハンガーは、
左のものが取りつきます。

作業台・46タイプ 両側取出

susハンガー付き対面タイプ
CT-BS14W18R-IV7 セット価格 ¥598,800

「セット外寸」 W1800×D700×H900(1630)mm
(IVハンガー) IVフック10個付



ゴミ箱収納スペース

点滴フック 吊下加重 10kgf/個

- 材質 本体 アルミフレーム アルミアルマイト
IVツリー SUS304 側板 アルミ複合板白色
- 仕様 天板 こぼれ止め付き
キャスターΦ100対角ストッパー付き
サイドレール600mm仕様

項目	トレイ
セット内容	TRY-645 2個 BAS-6410 6個 BAS-6417 2個
トレイ内寸	TRY-645 w538*d338*h52mm BAS-6410 w535*d335*h102mm BAS-6417 w528*d328*h162mm
	トレインサート・仕切り板・名札等は別途手配ください。

作業台・64タイプ 両側別トレイ取出

susハンガー付き対面タイプ
CT-BS2618R-IV7 セット価格 ¥829,200

「セット外寸」 W1800×D950×H900(1630)mm
IVフック 10個付



点滴フック 吊下加重 10kgf/個

- 材質 本体 アルミフレーム アルミアルマイト
IVツリー SUS304 側板 アルミ複合板白色
- 仕様 天板 こぼれ止め付き
キャスターΦ100対角ストッパー付き
サイドウォール仕様

項目	トレイ
セット内容	TRY-645 4個 BAS-6410 12個 BAS-6417 4個
トレイ内寸	TRY-645 w538*d338*h52mm BAS-6410 w535*d335*h102mm BAS-6417 w528*d328*h162mm
	トレインサート・仕切り板・名札等は別途手配ください。

作業台・46タイプ 両側取出

susハンガー付き対面タイプ
CT-BS3418R-IV7 セット価格 ¥730,000

「セット外寸」 W1800×D700×H900(1630)mm
(IVハンガー) IVフック10個付



点滴フック 吊下加重 10kgf/個

- 材質 本体 アルミフレーム アルミアルマイト
IVツリー SUS304 側板 アルミ複合板白色
- 仕様 天板 こぼれ止め付き
キャスターΦ100対角ストッパー付き
サイドレール600mm仕様

項目	トレイ
セット内容	TRY-645 3個 BAS-6410 9個 BAS-6417 3個
トレイ内寸	TRY-645 w538*d338*h52mm BAS-6410 w535*d335*h102mm BAS-6417 w528*d328*h162mm
	トレインサート・仕切り板・名札等は別途手配ください。

作業台・64タイプ 両側別トレイ取出

susハンガー付き対面タイプ
CT-BS2615R-IV7 セット価格 ¥798,400

「セット外寸」 W1500×D950×H900(1630)mm
IVフック 9個付



点滴フック 吊下加重 10kgf/個

- 材質 本体 アルミフレーム アルミアルマイト
IVツリー SUS304 側板 アルミ複合板白色
- 仕様 天板 こぼれ止め付き
キャスターΦ100対角ストッパー付き
サイドウォール仕様

項目	トレイ
セット内容	TRY-645 4個 BAS-6410 12個 BAS-6417 4個
トレイ内寸	TRY-645 w538*d338*h52mm BAS-6410 w535*d335*h102mm BAS-6417 w528*d328*h162mm
	トレインサート・仕切り板・名札等は別途手配ください。

病棟作業台アルミタイプ[°]-3

本体アルミ押出材

作業台・46タイプ 両側取出

対面タイプ

CT-BS2412R

セット価格 ¥462,300

「セット外寸」 W1200×D700×H900mm

- 材質 本体 アルミフレーム アルミアルマイト
IVツリー SUS304 側板 アルミ複合板白色
- 仕様 天板 こぼれ止め付き
キャスターΦ100対角ストッパー付き
サイドレール600mm仕様

項目	トレイ
セット内容	TRY-645 2個 BAS-6410 6個 BAS-6417 2個
トレイ内寸	TRY-645 w538*d338*h52mm BAS-6410 w535*d335*h102mm BAS-6417 w528*d328*h162mm
トレインサート・仕切り板・名札等は別途手配ください。	



作業台・6434タイプ 両側別トレイ取出

対面タイプ

CT-BS26312R

セット価格 ¥640,400

「セット外寸」 W1200×D950×H900mm

- 材質 本体 アルミフレーム アルミアルマイト
IVツリー SUS304 側板 アルミ複合板白色
- 仕様 天板 こぼれ止め付き
キャスターΦ100対角ストッパー付き
サイドウォール仕様

項目	トレイ
セット内容	TRY-645 2個 BAS-6410 6個 BAS-6417 2個 TRY-345 4個 BAS-3410 8個
トレイ内寸	TRY-645 w538*d338*h52mm BAS-6410 w535*d335*h102mm BAS-6417 w528*d328*h162mm TRY-345 w245*d345*h52mm BAS-3410 w245*d335*h102mm
トレインサート・仕切り板・名札等は別途手配ください。	



病棟作業台アルミタイプ-4

本体アルミ押出材

作業台・46タイプ 両側取出

対面タイプ

CT-BS14W18R

セット価格 ¥509,900

「セット外寸」 W1800×D700×H900mm

- 材質 本体 アルミフレーム アルミアルマイト
IVツリー SUS304 側板 アルミ複合板白色
- 仕様 天板 こぼれ止め付き
キャスターΦ100対角ストッパー付き
サイドレール600mm仕様



ゴミ箱収納スペース

項目	トレイ
セット内容	TRY-645 2個 BAS-6410 6個 BAS-6417 2個
トレイ内寸	TRY-645 w538*d338*h52mm BAS-6410 w535*d335*h102mm BAS-6417 w528*d328*h162mm
	トレインサート・仕切り板・名札等は別途手配ください。

作業台・64タイプ 両側別トレイ取出

対面タイプ

CT-BS2618R

セット価格 ¥740,300

「セット外寸」 W1800×D950×H900mm

- 材質 本体 アルミフレーム アルミアルマイト
IVツリー SUS304 側板 アルミ複合板白色
- 仕様 天板 こぼれ止め付き
キャスターΦ100対角ストッパー付き
サイドウォール仕様



項目	トレイ
セット内容	TRY-645 4個 BAS-6410 12個 BAS-6417 4個
トレイ内寸	TRY-645 w538*d338*h52mm BAS-6410 w535*d335*h102mm BAS-6417 w528*d328*h162mm
	トレインサート・仕切り板・名札等は別途手配ください。

作業台・46タイプ 両側取出

対面タイプ

CT-BS3418R

セット価格 ¥641,100

「セット外寸」 W1800×D700×H900mm

- 材質 本体 アルミフレーム アルミアルマイト
IVツリー SUS304 側板 アルミ複合板白色
- 仕様 天板 こぼれ止め付き
キャスターΦ100対角ストッパー付き
サイドレール600mm仕様



項目	トレイ
セット内容	TRY-645 3個 BAS-6410 9個 BAS-6417 3個
トレイ内寸	TRY-645 w538*d338*h52mm BAS-6410 w535*d335*h102mm BAS-6417 w528*d328*h162mm
	トレインサート・仕切り板・名札等は別途手配ください。

作業台・64タイプ 両側別トレイ取出

対面タイプ

CT-BS2615R

セット価格 ¥709,500

「セット外寸」 W1500×D950×H900mm

- 材質 本体 アルミフレーム アルミアルマイト
IVツリー SUS304 側板 アルミ複合板白色
- 仕様 天板 こぼれ止め付き
キャスターΦ100対角ストッパー付き
サイドウォール仕様



項目	トレイ
セット内容	TRY-645 4個 BAS-6410 12個 BAS-6417 4個
トレイ内寸	TRY-645 w538*d338*h52mm BAS-6410 w535*d335*h102mm BAS-6417 w528*d328*h162mm
	トレインサート・仕切り板・名札等は別途手配ください。

商品の紹介

病棟作業台・本体ステンレスパイプ

使用目的

病棟・外来や集中治療室などにおいて、準備、記録、混注などの作業用テーブルとして使用できます。

特 徴

☆テーブル下部には60cm×40cm,40cm×30cmのモジュール化されたトレイ、バスケット類を保管できる為の十分な収納を確保できます。

☆本体にはキャスターφ100 が付いているので、自由に移動が可能です。(ストッパー付き)

車輪はナイロンホイールゴム巻き車輪、ラジアルボールベアリング入り

☆混注作業ができるように輸液ハンガーが付いています。IVフックは可動式

IVツリーを外すと天板には取付穴等が開いてないのでテーブルとして使用できます。

仕 様

○本体 ステンレス角パイプ :天板 メラミン化粧板貼りソフトエッジこぼれ止め付 :輸液ハンガーSUS製。天板作業面高さ850mm底板はありません。

フラット天板 t29

詳細

別製対応で毀れ止め無し仕様の天板を作ることができます。別途、お問い合わせください。



毀れ止め天板 t29+毀止 t5

詳細

アンプル等が天板から落ちることがありません。



点滴フック 吊下加重
10kgf/個

病棟作業台ステンスタイプ -1

本体SUS角パイプ

作業台・46タイプ | 両側取出

ハンガー付き対面タイプ

WT-24T1506-IV7

セット価格 ¥665,000

「セット外寸」 W1500×D750×H850(1580)mm
(IVハンガー) IVフック 9個付

- 材質 本体 ステンレス角パイプ
IVツリ SUS304
- 仕様 天板 こぼれ止め付き
キャスターΦ100対角ストッパー付き
サイドレール600mm仕様

項目	トレイ
セット内容	TRY-645 2個 BAS-6410 8個 BAS-6417 0個
トレイ内寸	TRY-645 w538*d338*h52mm BAS-6410 w535*d335*h102mm BAS-6417 w528*d328*h162mm
トレインサート・仕切り板・名札等は別途手配ください。	



ゴム車黒



ゴミ箱収納スペース



点滴フック 吊下加重 10kgf/個

作業台・64タイプ | 両側取出

ハンガー付き対面タイプ

WT-16T0906-IV7

セット価格 ¥438,000

「セット外寸」 W900×D650×H850(1580)mm
(IVハンガー) IVフック 6個付

- 材質 本体 ステンレス角パイプ
IVツリ SUS304
- 仕様 天板 こぼれ止め付き
キャスターΦ100対角ストッパー付き
サイドレール仕様

項目	トレイ
セット内容	TRY-645 1個 BAS-6410 4個 BAS-6417 0個
トレイ内寸	TRY-645 w538*d338*h52mm BAS-6410 w535*d335*h102mm BAS-6417 w528*d328*h162mm
トレインサート・仕切り板・名札等は別途手配ください。	



ゴム車黒



点滴フック 吊下加重 10kgf/個

作業台・46タイプ | 両側取出

WT-24T1506

セット価格 ¥590,300

「セット外寸」 W1500×D750×H850mm

- 材質 本体 ステンレス角パイプ
IVツリ SUS304
- 仕様 天板 こぼれ止め付き
キャスターΦ100対角ストッパー付き
サイドレール600mm仕様

項目	トレイ
セット内容	TRY-645 2個 BAS-6410 8個 BAS-6417 0個
トレイ内寸	TRY-645 w538*d338*h52mm BAS-6410 w535*d335*h102mm BAS-6417 w528*d328*h162mm
トレインサート・仕切り板・名札等は別途手配ください。	



ゴム車黒

ゴミ箱収納スペース

作業台・64タイプ | 両側取出

WT-16T0906

セット価格 ¥363,300

「セット外寸」 W900×D650×H850

- 材質 本体 ステンレス角パイプ
IVツリ SUS304
- 仕様 天板 こぼれ止め付き
キャスターΦ100対角ストッパー付き
サイドレール仕様

項目	トレイ
セット内容	TRY-645 1個 BAS-6410 4個 BAS-6417 0個
トレイ内寸	TRY-645 w538*d338*h52mm BAS-6410 w535*d335*h102mm BAS-6417 w528*d328*h162mm
トレインサート・仕切り板・名札等は別途手配ください。	



ゴム車黒

病棟作業台 **ステンスタイプ** -2

本体SUS角パイプ

作業台・6434タイプ 片側取出

ハンガー付き壁面タイプ

WT-1613T1206-IV7

セット価格 ¥473,800

「セット外寸」 W1200×D650×H850(1580)mm
(IVハンガー) IVフック 8個付

- 材質 本体 ステンレス角パイプ
IVツリ SUS304
- 仕様 天板 こぼれ止め付き
キャスターΦ100対角ストッパー付き
サイドレール仕様

項目	トレイ
セット内容	TRY-645 1個 BAS-6410 4個
	BAS-6417 0個 TRY-345 1個
	BAS-3410 4個
トレイ内寸	TRY-645 w538*d338*h52mm
	BAS-6410 w535*d335*h102mm
	BAS-6417 w528*d328*h162mm
	TRY-345 w245*d345*h52mm
	BAS-3410 w245*d335*h102mm
	トレインサート・仕切り板・名札等は別途手配ください。



ゴム車黒



点滴フック 吊下加重 10kgf/個

作業台・6434タイプ 両側取出

ハンガー付き対面タイプ

WT-1613T1209-IV7

セット価格 ¥794,600

「セット外寸」 W1200×D990×H850(1580)mm
(IVハンガー) IVフック 8個付

- 材質 本体 ステンレス角パイプ
IVツリ SUS304
- 仕様 天板 こぼれ止め付き
キャスターΦ100対角ストッパー付き
サイドレール仕様

項目	トレイ
セット内容	TRY-645 2個 BAS-6410 8個
	BAS-6417 0個 TRY-345 2個
	BAS-3410 8個
トレイ内寸	TRY-645 w538*d338*h52mm
	BAS-6410 w535*d335*h102mm
	BAS-6417 w528*d328*h162mm
	TRY-345 w245*d345*h52mm
	BAS-3410 w245*d335*h102mm
	トレインサート・仕切り板・名札等は別途手配ください。



ゴム車黒



点滴フック 吊下加重 10kgf/個

作業台・6434タイプ 片側取出

WT-1613T1206

セット価格 ¥400,000

「セット外寸」 W1200×D650×H850mm

- 材質 本体 ステンレス角パイプ
IVツリ SUS304
- 仕様 天板 こぼれ止め付き
キャスターΦ100対角ストッパー付き
サイドレール仕様

項目	トレイ
セット内容	TRY-645 1個 BAS-6410 4個
	BAS-6417 0個 TRY-345 1個
	BAS-3410 4個
トレイ内寸	TRY-645 w538*d338*h52mm
	BAS-6410 w535*d335*h102mm
	BAS-6417 w528*d328*h162mm
	TRY-345 w245*d345*h52mm
	BAS-3410 w245*d335*h102mm
	トレインサート・仕切り板・名札等は別途手配ください。



ゴム車黒

作業台・6434タイプ 両側取出

WT-1613T1209

セット価格 ¥720,800

「セット外寸」 W1200×D990×H850

- 材質 本体 ステンレス角パイプ
IVツリ SUS304
- 仕様 天板 こぼれ止め付き
キャスターΦ100対角ストッパー付き
サイドレール仕様

項目	トレイ
セット内容	TRY-645 2個 BAS-6410 8個
	BAS-6417 0個 TRY-345 2個
	BAS-3410 8個
トレイ内寸	TRY-645 w538*d338*h52mm
	BAS-6410 w535*d335*h102mm
	BAS-6417 w528*d328*h162mm
	TRY-345 w245*d345*h52mm
	BAS-3410 w245*d335*h102mm
	トレインサート・仕切り板・名札等は別途手配ください。



ゴム車黒

病棟作業台 **ステンスタイプ** -3

本体SUS角パイプ

作業台・64タイプ 両側別トレイ取出

ハンガー付き対面タイプ

WT-26T1509-IV7

セット価格 ¥887,100

「セット外寸」 W1500×D990×H850(1580)mm
(IVハンガー) IVフック 9個付

- 材質 本体 ステンレス角パイプ
IVツリ SUS304
- 仕様 天板 こぼれ止め付き
キャスターΦ100対角ストッパー付き
サイドレール仕様

項目	トレイ
セット内容	TRY-645 4個 BAS-6410 16個 BAS-6417 0個
トレイ内寸	TRY-645 w538*d338*h52mm BAS-6410 w535*d335*h102mm BAS-6417 w528*d328*h162mm
トレインサート・仕切り板・名札等は別途手配ください。	



ゴム車黒



点滴フック 吊下加重 10kgf/個

作業台・64タイプ 片側取出

ハンガー付き壁面タイプ

WT-26T1506-IV7

セット価格 ¥696,000

「セット外寸」 W1500×D650×H850(1580)mm
(IVハンガー) IVフック 9個付

- 材質 本体 ステンレス角パイプ
IVツリ SUS304
- 仕様 天板 こぼれ止め付き
キャスターΦ100対角ストッパー付き
サイドレール仕様

項目	トレイ
セット内容	TRY-645 2個 BAS-6410 8個 BAS-6417 0個
トレイ内寸	TRY-645 w538*d338*h52mm BAS-6410 w535*d335*h102mm BAS-6417 w528*d328*h162mm
トレインサート・仕切り板・名札等は別途手配ください。	



ゴム車黒



点滴フック 吊下加重 10kgf/個

作業台・64タイプ 両側別トレイ取出

WT-26T1509

セット価格 ¥812,400

「セット外寸」 W1500×D990×H850mm

- 材質 本体 ステンレス角パイプ
- 仕様 天板 こぼれ止め付き
キャスターΦ100対角ストッパー付き
サイドレール仕様

項目	トレイ
セット内容	TRY-645 4個 BAS-6410 16個 BAS-6417 0個
トレイ内寸	TRY-645 w538*d338*h52mm BAS-6410 w535*d335*h102mm BAS-6417 w528*d328*h162mm
トレインサート・仕切り板・名札等は別途手配ください。	



ゴム車黒

作業台・64タイプ 片側取出

WT-26T1506

セット価格 ¥621,300

「セット外寸」 W1500×D650×H850

- 材質 本体 ステンレス角パイプ
- 仕様 天板 こぼれ止め付き
キャスターΦ100対角ストッパー付き
サイドレール仕様

項目	トレイ
セット内容	TRY-645 2個 BAS-6410 8個 BAS-6417 0個
トレイ内寸	TRY-645 w538*d338*h52mm BAS-6410 w535*d335*h102mm BAS-6417 w528*d328*h162mm
トレインサート・仕切り板・名札等は別途手配ください。	



ゴム車黒

病棟作業台ステンスタイプ-4

本体SUS角パイプ

作業台・64タイプ 両側別引トレイ取出

ハンガー付き対面タイプ

WT-26T1809-IV7 セット価格 ¥921,300



「セット外寸」 W1800×D990×H850(1580)mm
(IVハンガー) IVフック 10個付

- 材質 本体 ステンレス角パイプ
IVツリ SUS304
- 仕様 天板 こぼれ止め付き
キャスターΦ100対角ストッパー付き
サイドレール仕様

項目	トレイ
セット内容	TRY-645 4個 BAS-6410 16個 BAS-6417 0個
トレイ内寸	TRY-645 w538*d338*h52mm BAS-6410 w535*d335*h102mm BAS-6417 w528*d328*h162mm
	トレインサート・仕切り板・名札等は別途手配ください。



ゴム車黒



点滴フック 吊下加重 10kgf/個

作業台・64タイプ 片側取出

ハンガー付き壁面タイプ

WT-26T1806-IV7 セット価格 ¥732,600



「セット外寸」 W1800×D650×H850(1580)mm
(IVハンガー) IVフック 10個付

- 材質 本体 ステンレス角パイプ
IVツリ SUS304
- 仕様 天板 こぼれ止め付き
キャスターΦ100対角ストッパー付き
サイドレール仕様

項目	トレイ
セット内容	TRY-645 2個 BAS-6410 8個 BAS-6417 0個
トレイ内寸	TRY-645 w538*d338*h52mm BAS-6410 w535*d335*h102mm BAS-6417 w528*d328*h162mm
	トレインサート・仕切り板・名札等は別途手配ください。



ゴム車黒



点滴フック 吊下加重 10kgf/個

作業台・64タイプ 両側別引トレイ取出

WT-26T1809 セット価格 ¥832,400

「セット外寸」 W1850×D990×H850mm

- 材質 本体 ステンレス角パイプ
- 仕様 天板 こぼれ止め付き
キャスターΦ100対角ストッパー付き
サイドレール仕様



項目	トレイ
セット内容	TRY-645 4個 BAS-6410 16個 BAS-6417 0個
トレイ内寸	TRY-645 w538*d338*h52mm BAS-6410 w535*d335*h102mm BAS-6417 w528*d328*h162mm
	トレインサート・仕切り板・名札等は別途手配ください。



ゴム車黒

作業台・64タイプ 片側取出

WT-26T1806 セット価格 ¥643,700

「セット外寸」 W1850×D650×H850mm

- 材質 本体 ステンレス角パイプ
- 仕様 天板 こぼれ止め付き
キャスターΦ100対角ストッパー付き
サイドレール仕様



項目	トレイ
セット内容	TRY-645 2個 BAS-6410 8個 BAS-6417 0個
トレイ内寸	TRY-645 w538*d338*h52mm BAS-6410 w535*d335*h102mm BAS-6417 w528*d328*h162mm
	トレインサート・仕切り板・名札等は別途手配ください。



ゴム車黒

Reference Products

片面引き出し付き作業台

WT-1506-AL

セット価格 ¥520,500

「セット外寸」 W1500×D650×H900mm
引き出し3個付き

- 材質 天板:メラミン化粧板貼り・木口 ローカンテックス貼り
本体:アルミ押出材 アルマイト仕上げ
- 仕様 キャスター75φストッパー付

天板 メラミン化粧板貼りt20 木口 ローカン 色 白色
パネル メラミン化粧板貼り 色 ブルー
引き出し 片面3列 ポリ合板仕様
ソフトクローズ付きスライドレール付き
引き出し有効寸法 約400(385)×520×105



memo

MEDIUM WORK BENCH



中材作業台

商品の紹介

中材作業台



使用目的

中央材料室での仕分け、組立などの作業用テーブルとして使用できます。

特 徴

☆テーブル下部には60cm×40cmのモジュール化されたトレイ、バスケット類を保管できる為の十分な収納を確保できます。

☆本体にはキャスターφ100 が付いているので、自由に移動が可能です。(ストッパー付き)

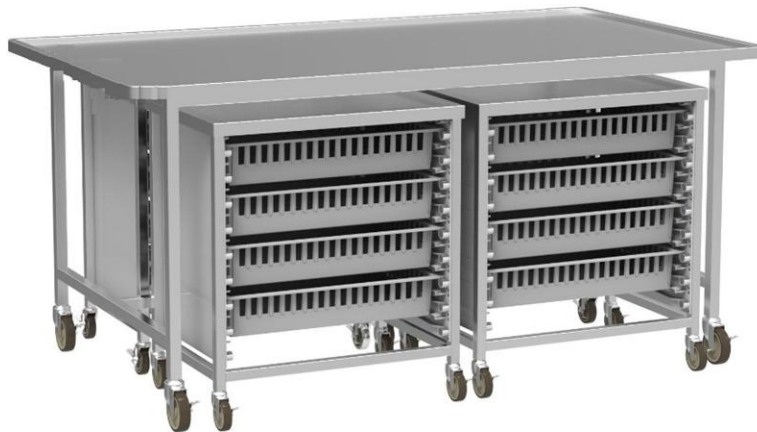

仕 様

○本体 ステンレス角パイプHL □25:天板 ステンレスSUS304 t1.0 #400 こぼれ止め無し

こぼれ止め付の製作もできます。

底板はありません。

中材作業台ステンスタイプ[®] (ステンレス天板) 作業台)-1 本体SUS角パイプ

作業台・64タイプ 両側別トレイ取出

WT-26ST1809

セット価格 ¥803,800

「セット外寸」 W1800×D960×H850mm

- 材質 天板 ステンレス SUS304 #400
本体フレーム: ステンレスSUS304
トレイ・モジュラートレイ: ABS持続性帯電防止樹脂

- 仕様 キャスター100Φ(ストップ付)

項目	トレイ
セット内容	TRY-645 4個 BAS-6410 16個 BAS-6417 0個
トレイ内寸	TRY-645 w538*d338*h52mm BAS-6410 w535*d335*h102mm BAS-6417 w528*d328*h162mm

トレイサート・仕切り板・名札等は別途手配ください。

天板はフラットです。毀れ止め仕様の場合は別途お問い合わせください。



ゴム車黒

作業台・64タイプ 両側別トレイ取出

WT-26ST1509

セット価格 ¥753,000

「セット外寸」 W1500×D960×H850mm

- 材質 天板 ステンレス SUS304 #400
本体フレーム: ステンレス SUS304 HL
トレイ・モジュラートレイ: ABS持続性帯電防止樹脂

- 仕様 キャスター100Φ(ストップ付)

項目	トレイ
セット内容	TRY-645 4個 BAS-6410 16個 BAS-6417 0個
トレイ内寸	TRY-645 w538*d338*h52mm BAS-6410 w535*d335*h102mm BAS-6417 w528*d328*h162mm

トレイサート・仕切り板・名札等は別途手配ください。

天板はフラットです。毀れ止め仕様の場合は別途お問い合わせください。



ゴム車黒

作業台・カート収納タイプ

WT-ST1809

セット価格 ¥421,100

「セット外寸」 W1800×D990×H850mm

- 材質 天板: ステンレス SUS304 #400
本体: ステンレス SUS304 HL
- 仕様 キャスター100Φストップ付
天板下に作業台カートを4台
収納することができます。

別注対応

ご相談



天板はフラットです。毀れ止め仕様の場合は別途お問い合わせください。



ウレタン巻車

作業台・カート収納タイプ

WT-ST1609

セット価格 ¥376,000

「セット外寸」 W1650×D990×H850mm

- 材質 天板: ステンレス SUS304 #400
本体: ステンレス SUS304 HL
- 仕様 キャスター100Φストップ付
天板下に作業台カートを4台
収納することができます。

別注対応

ご相談



天板はフラットです。毀れ止め仕様の場合は別途お問い合わせください。



ウレタン巻車

中材作業台ステンスタイプ[®] (ステンレス天板作業台)-2 本体SUS角パイプ

作業台・カート収納タイプ

WT-STMC1809 セット価格 ¥1,353,100

「セット外寸」 W1800×D990×H850mm

- 材質 天板:ステンレス SUS304 #400
本体:ステンレス SUS304 HL
- 仕様 キャスター100Φストッパー付き
天板下に作業台カートを4台
収納しています。天板はフラットです。

項目	トレイ
セット内容	TRY-645 0個 BAS-6410 16個 BAS-6417 0個
トレイ内寸	TRY-645 w538*d338*h52mm BAS-6410 w535*d335*h102mm BAS-6417 w528*d328*h162mm
トレインサート・仕切り板・名札等は別途手配ください。	

天板はフラットです。毀れ止め仕様の場合は別途お問い合わせください。

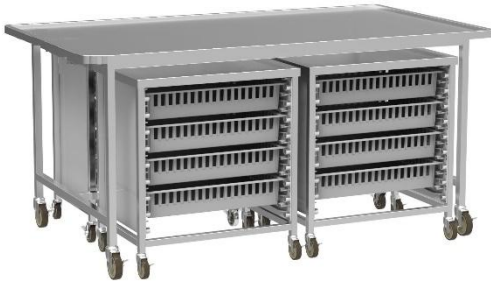
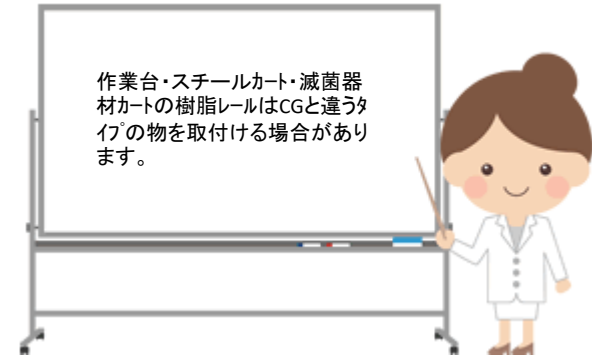

ウレタン巻車

作業台・カート収納タイプ

WT-STMC1609 セット価格 ¥1,308,000

「セット外寸」 W1650×D990×H850mm

- 材質 天板:ステンレス SUS304 #400
本体:ステンレス SUS304 HL
- 仕様 キャスター100Φストッパー付
天板下に作業台カートを4台
収納しています。天板はフラットです。

項目	トレイ
セット内容	TRY-645 0個 BAS-6410 16個 BAS-6417 0個
トレイ内寸	TRY-645 w538*d338*h52mm BAS-6410 w535*d335*h102mm BAS-6417 w528*d328*h162mm
トレインサート・仕切り板・名札等は別途手配ください。	

天板はフラットです。毀れ止め仕様の場合は別途お問い合わせください。



ウレタン巻車

作業台収納カート

MC-ST6407 セット価格 ¥233,000

「セット外寸」 W670×D466×H750mm

- 材質 天板:ステンレス SUS304 #400
本体:ステンレス SUS304 HL
- 仕様 キャスター75Φ ストッパー付
樹脂レール9段
作業台の天板下に4台
収納することができます。
天板は毀れ止め仕様



ウレタン巻車

項目	トレイ
セット内容	TRY-645 0個 BAS-6410 3個 BAS-6417 1個
トレイ内寸	TRY-645 w538*d338*h52mm BAS-6410 w535*d335*h102mm BAS-6417 w528*d328*h162mm
トレインサート・仕切り板・名札等は別途手配ください。	

滅菌パック作業台 (Sterilization pack workbench) 本体 スチール

WT-24T1207SP-SPW

セット価格 ¥702,900

「セット外寸」 W1200×D700×H930/864mm

- 材質 本体フレーム：スチールSPCC
上台：SPHC STKM 塗装仕上げ
- 仕様 キャスター75φストップ付
天板 マシン化粧板 木口 打込エッジ



セット内容	TRY-645 8個
トレイ内寸	TRY-645 w538*d338*h52mm
	トレイサート・仕切り板・名札等は別途手配ください。

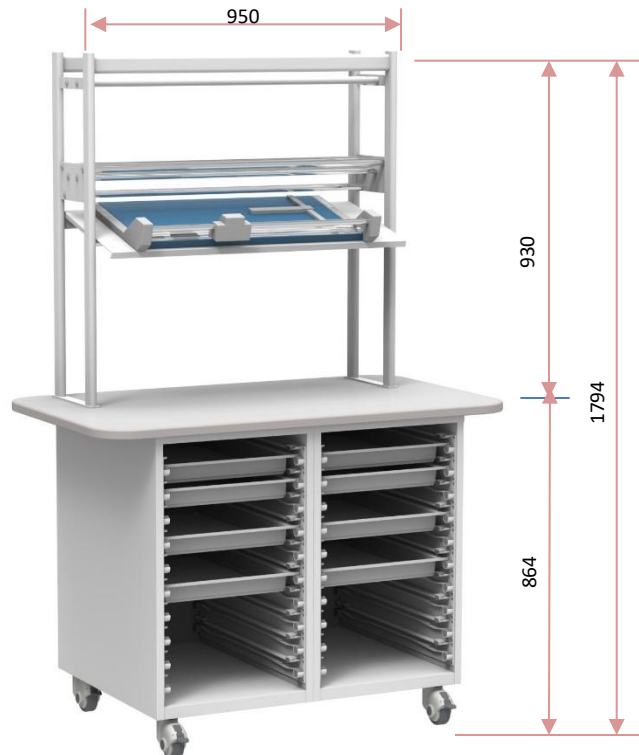

シーラー台ローラー

WT-SR7320AL

価格 ¥115,000

「セット外寸」 W744.5×D314×H28mm

- 材質 本体、ローラー部共 アルミパイプφ19
ベース部 アルミパイプφ28
- 仕様 連結金具止め、アルミアルマイト処理
天板の上に置いて使用する。

付属のカッターはダーレ 552型

廃番等でメーカーおよび品番を変更することがあります。



上棚には、ロール状の滅菌パックをセットしてカッティング デバイスでカットすることができます。

最上段と本体の底板部に在庫の滅菌パックロールを保管することができます。

シールパック器・ローラーは付属しておりません。

トレイ・バスケットの内容を変更する場合はアクセサリーの項目中からお選びください。

現場の要望に応じて天板寸法、上部棚寸法等の別製対応が可能です。

天板については人造大理石・ステンレスに変更することも可能です。別途ご相談ください。

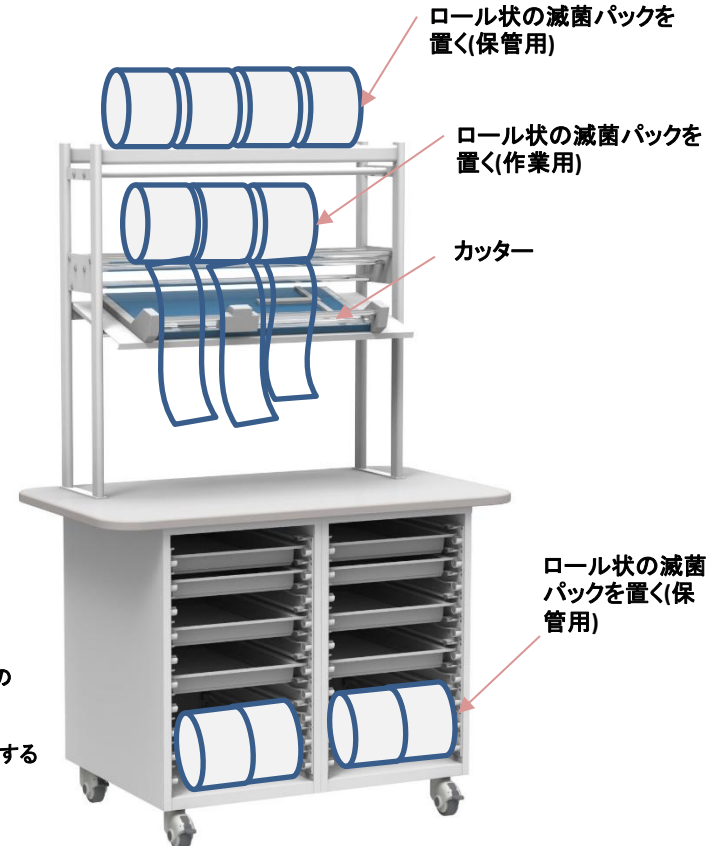

memo

Sterilization equipment cart



滅菌器材カート

滅菌器材カート(ウォッシュャブル非対応)

セキュリティシリーズ・46タイプ/感染防止関連

コンテナワゴン

コンテナワゴン

滅菌器材カート 2列両面折戸タイプ 大

CW240-1650FDW

セット価格 ¥977,000



「セット外寸」 W1076×D750×H1650mm

- 材質 本体フレーム:ステンレス
- 仕様 硝子繊維強化樹脂レール600 20段2列
キャスターφ150 ストッパー2か所 ゴム車輪
ウォッシュャブル非対応



ゴム車輪

別注対応

抜け落ち防止

キャスター150Φ

ご相談

滅菌器材カート 1列両面折戸タイプ 小

CW140-1100FDW

セット価格 ¥748,000



「セット外寸」 W600×D750×H1100mm

- 材質 本体フレーム:ステンレス
- 仕様 硝子繊維強化樹脂レール600 11段1列
キャスターφ150 ストッパー2か所 ゴム車輪
ウォッシュャブル非対応



ゴム車輪

別注対応

抜け落ち防止

キャスター150Φ

ご相談

コンテナワゴン

滅菌器材カート 1列両面折戸タイプ 大

CW140-1650FDW

セット価格 ¥730,000



「セット外寸」 W600×D750×H1650mm

- 材質 本体フレーム:ステンレス
- 仕様 硝子繊維強化樹脂レール600 20段1列
キャスターφ150 ストッパー2か所 ゴム車輪
ウォッシュャブル非対応



ゴム車輪

別注対応

抜け落ち防止

キャスター150Φ

ご相談

滅菌器材カート(ウォッシュャブル対応)

セキュリティシリーズ・46タイプ/感染防止関連

コンテナワゴン

滅菌器材カート 2列両面折戸タイプ 大
CW240-1650FDW-()

セット価格 ¥オープン価格

「セット外寸」 W1076×D750×H1650mm

- 材質 本体フレーム:ステンレス
- 仕様 硝子繊維強化樹脂レール600 20段2列
キャスターφ150 ストッパー2か所 ***車輪
ウォッシュャブル対応 水抜き付き

品番部の()部にキャスター
コードを入れて見積依頼して
ください。

別注対応

抜け落ち防止

キャスター150Φ

ご相談

コンテナワゴン

滅菌器材カート 1列両面折戸タイプ 小
CW140-1100FDW-()

セット価格 ¥オープン価格

「セット外寸」 W600×D750×H1100mm

- 材質 本体フレーム:ステンレス
- 仕様 硝子繊維強化樹脂レール600 11段1列
キャスターφ150 ストッパー2か所 ***車輪
ウォッシュャブル対応 水抜き付き

品番部の()部にキャスター
コードを入れて見積依頼して
ください。

別注対応

抜け落ち防止

キャスター150Φ

ご相談

コンテナワゴン

滅菌器材カート 1列両面折戸タイプ 大
CW140-1650FDW-()

セット価格 ¥オープン価格

「セット外寸」 W600×D750×H1650mm

- 材質 本体フレーム:ステンレス
- 仕様 硝子繊維強化樹脂レール600 20段1列
キャスターφ150 ストッパー2か所 ***車輪
ウォッシュャブル対応 水抜き付き

品番部の()部にキャスター
コードを入れて見積依頼して
ください。

別注対応

抜け落ち防止

キャスター150Φ

ご相談

耐熱キャスター コード 一覧

CM	PH	MC
■イモノ車—最大 200℃ 	■フェノール車—最大 180℃ 	■MC ナイロン車—車最大 120℃
ARB		
■耐熱ゴム車—最大 120℃ 		

□商品参考写真



Infusion Stand



点滴スタンド

点滴スタンド

FKH-24TSKH

国際特許取得済

点滴スタンド FKH-24TSKH

セット価格 ¥109,000

サイズ W560mm × D530mm × H1500mm-1900mm
U字脚 手前幅560mm 奥幅350mm
輸液フック部高 1500mm-1900mm無段階可変



オプション

ドレインハンガー FKH-24TSD2

セット価格 ¥18,200

重量 1.25kg
480*280*65 クロムメッキ



V字ハンガー FKH-24TSV2

セット価格 ¥16,500

重量 1.4kg
260*420*80 クロムメッキ



◎ オプションについて
酸素ボンベハンガーを取付し
ますとV字ハンガー以外のオ
プションを同時に取り付けるこ
とができません。

酸素ボンベハンガー FKH-24TSB

セット価格 ¥17,400

重量 1.3kg
185*130*405 φ8.9グレーコート仕上

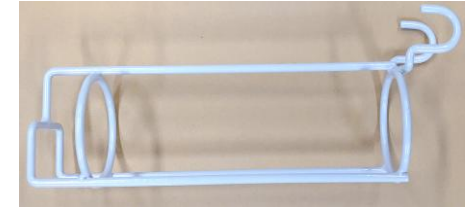

低圧持続吸引器プレート FKH-24TSP2

セット価格 ¥21,400

420*187*40 グレーコート仕上げ 現行品の点滴スタンドに
旧タイプは取付できません。



低圧持続吸引器フック FKH-24TSF

セット価格 ¥12,600

130*90*85 クロムメッキ



点滴スタンド

FKH-24TS KH

国際特許取得済



楽な操作

病室、病院内での移動もスムーズ
患者さん看護師さん双方に扱いやすい設計



製品仕様

FKH-24TSKH

サイズ W560mm × D530mm × H1500mm～1900mm
U字脚 手前幅560mm 奥幅350mm
輸液フック部高 1500mm～1900mm無段階可変
標準装備 ・車椅子用ジョイントフック／フットレストサイズ調整付
・セーフティフック ・ウロバッグフック

キャスター ウレタン巻き車輪

部材 ステンレス、スチールパイプ／塗装、クロームメッキ仕上
カラー 本体／ホワイトグレー、ハンドル／オレンジ

重量 本体／6.8kg 車椅子用ジョイントフック／1.5kg

オプション部品 FKH-24TSD2 ドレーンハンガー
FKH-24TSV2 V字ハンガー
FKH-24TSB 酸素ボンベハンガー

- 商品価格は平成27年1月1日現在のものです。諸般の事情により、予告なく価格、及び仕様が変わることがあります。あらかじめご了承ください。
- ()内価格は税抜き価格を表記しています。
- 掲載の写真は印刷、紙質の関係上、実際の色と多少異なることがあります。
- 当カタログの価格はメーカー希望小売価格を表記しています。
販売価格は販売店が独自に定めていますので、詳しくは各販売店にお問い合わせ下さい。

メンテナンス部品

ME-1 新キャスター

定価 ¥3,800



耐荷重102kgf
双輪・自在車
ワッシャ付き

ME-2 旧キャスター

定価 ¥3,500



在庫限りで廃番
ワッシャ付き

ME-3 樹脂部品

定価 ¥1,000



ME-4 中間リングセット

定価 ¥3,100



中間リング 1個
ノブ 1個
ボルト・ワッシャ
1set

ME-4-2 中間リング

定価 ¥1,500



ME-4-3 ノブ

定価 ¥1,000



ME-4-4 ボルト・ワッシャ

定価 ¥300



点滴スタンド

FKH-24TSKH

Multi-function

治療状況に応じた対応!

新機能

多くの器機類搭載に対応

オプション部品

● ドレーンハンガー



・胸控ドレーンユニット
左右2個取付可能

● V字ハンガー

・輸液ポンプ、シリンジ
ポンプ取付可能



● FKH-24TSB
酸素ボンベハンガー



※酸素ボンベをハンガー
ごとに安全確実に
固定出来る

Compact

効率よく収納!

新機能

水平スタッキング収納

未使用時の簡単収納

水平スタッキング



水平に整列させて
収納、保管できます



点滴スタンド

FKH-24TSKH

Safety

安全を第一に!

新機能 新フレーム構造を採用

1. クランク支柱構造
重心位置を手前側に設計、転倒しにくい
2. U字脚の採用
フレームが手前側に開き安心して歩行できる



スタッキングについて

旧仕様のキャストと新仕様のキャストの商品同士でスタッキングができます。





スタンダードタイプ
FKH-24TSKH



胸腔ドレーンハンガー
FKH-24TSD2



V字ハンガー FKH-24TSV2



酸素ボンベハンガー FKH-24TSB

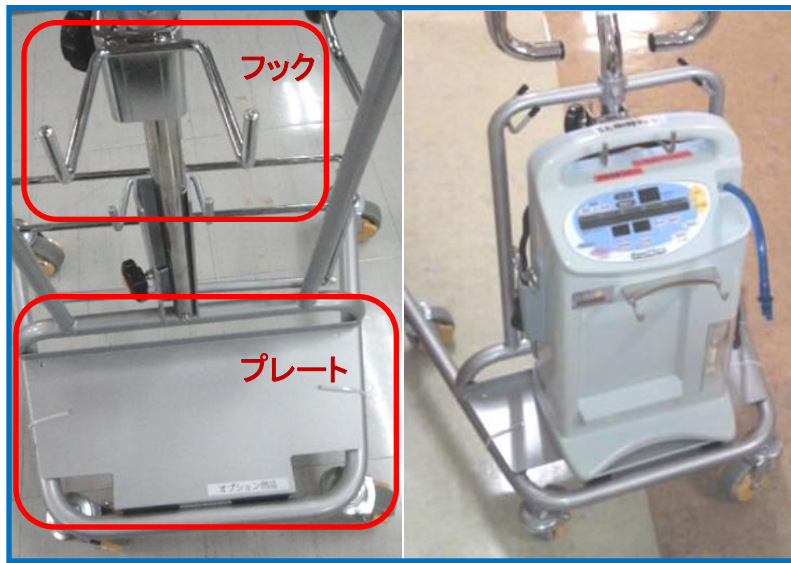

低圧持続吸引器・プレート・フック

FKH-24TSP
FKH-24TSF

輸液フック



輸液を下げ外ししやすい
形状で中央のフックには
2L以上の大きい輸液が
バランス良く吊り下げら
れます

転倒しても曲がりにくい
7φの鋼線を採用してい
ます

上下昇降調節ノブ



点滴棒の上下昇降を
しっかり固定すると共に、
落下時の危険を軽減する
エアードンパー構造を
採用しています

V型ハンガー(オプション)



シリンジポンプ3個まで取付け
出来るV字型ハンガーです

ハンドルを持つ人の邪魔になら
ない位置で取付けできます

シリンジポンプを取付けたまま
上下昇降することができます

ウロバック用フック



ウロバックを水平に
設置出来るように、
フック2本で吊り下
げています

前方に取付けること
で歩行の妨げになら
ないようにしています



ベッドに寝ている時
でも自然に採取でき
るように最適位置に
フックを取り付けてい
ます

セーフティーフック



胸腔ドレーンのずれ落ち防止、チューブ
類が煩雑にならないように、まとめておく
ことができます



胸腔ドレーンハンガー
(オプション)

両サイドにドレーンを装着できる為、ウロバックと合わせて3つの装備を搭載できます



低圧持続吸引器プレート(オプション)
・フック(オプション)

さらに前面プレートをカスタマイズすることで吸引器を2台まで設置できます



<低圧持続吸引器プレート>



低圧持続吸引器プレート取付バンド(左右2か所)

<低圧持続吸引器フック>



低圧持続吸引器プレート取り付けフックを取り付け



酸素ボンベハンガー

酸素ポンペを本体フレームに
取付けることができます

重いポンペを装備しても
安定感がよくスムーズに
移動できます



クランク支柱構造



輸液、シリンジポンプなどの重さが中心に集まるようクランク構造を採用、転倒しにくい安心設計です

体重をかけて歩いても安定した歩行ができます



ハンドル



ハンドルは幅広で歩く時に押しやすい形状を採用し、ゴム製のグリップが滑り止めになり安心して歩行ができます

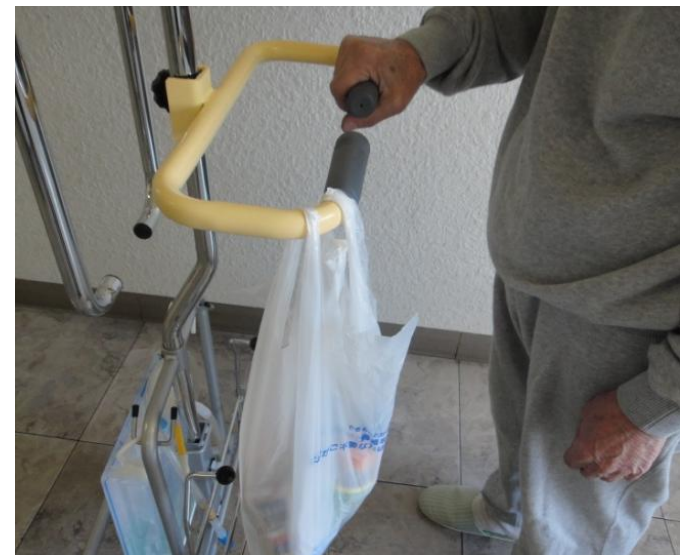

中央に開口を設けることでコンビニ袋、手荷物などを下げることができます



車いす用ジョイントフック



患者さんの足を上げること無く
ワンタッチで車いすとの連結を
可能にしています



U字脚

- ・U字脚の採用により歩きやすさを追求しています
- ・高齢者の方は歩行器のように使用できるので、移動が楽になりました
- ・安定感があり転倒しにくく、院内の段差もらくらく乗り越えることができます
- ・チューブ類を真ん中にまとめやすいのでキャスターに絡まったり、踏んだりしにくい設計になっています

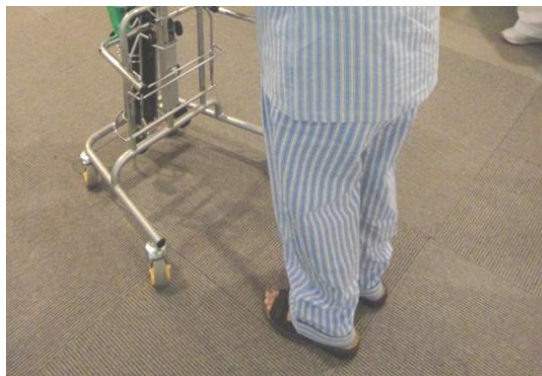

Maintenance

メンテナンス部品



キャビネット用プレートシリンダー錠
KEY-1
価格 ￥オープン
交換の場合は鍵番号を指定ください。



キャビネット用プレートシリンダー錠キー
KEY-2
価格 ￥オープン



キャビネット用プレートシリンダー錠用
マスターキー
KEY-3
価格 ￥オープン
鍵番号によっては鍵本体を交換しないとマスターキーが使用できない場合があります。別途お問い合わせください。



キャビネット用プレートシリンダー錠
用チェンジキー
KEY-4
価格 ￥オープン
鍵のシリンダーを交換する場合は必要です。



キャビネット用壁固定金
具ビス付
CBT-KTK (2個入り)
価格 ￥2,000

White Board

壁面にホワイトボードを設置



別製ホワイトボード

別製ホワイトボード (ホーロー焼き付け塗装板)

◎ **ホーロー製**: 鋼板の表面にガラスコートを施し高温で焼成して製造。表面が綺麗で丈夫で傷が付きにくく、長寿命商品。

◎ **製作可能寸法**

最小製作可能寸法 200*200mm

最大製作可能寸法

混載便出荷の場合 1190*2000mm

チャーター便出荷の場合 1190*4000mm

◎ **穴加工**

ホワイトボード面にコンセント穴等の加工が可能

◎ **仕様** ホーロー焼き付け塗装板

鉄板 t1.0 + ホーロー部 t0.6 色 白

裏板 合板 t2.5 裏板の厚みについては変更可能

(注) ホーロー焼き付け塗装板のみでは商品になりません。四方木口は切りっぱなしのために

アルミジョイナー・木枠等で化粧枠を作る必要があります。

商品価格についてはお問合せください。

ホーロー板価格+下地価格+運送費+施工費になります。

必要な情報 ホワイトボード寸法

下地の仕様 アルミジョイナー等

取付壁の仕様

コンクリート面・軽鉄壁・パテーション等

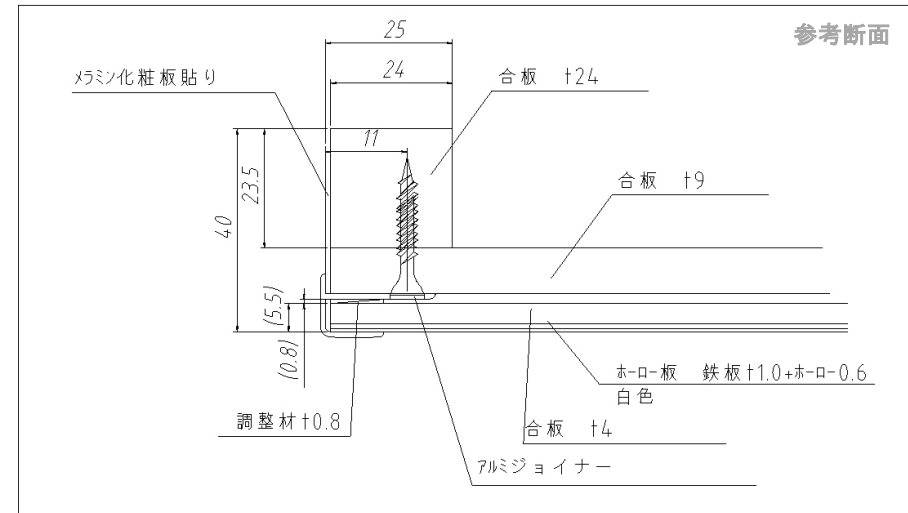

壁面にホワイトボードを設置



参考レイアウト

Steel Vault



スチール保管庫

商品の紹介

スチール保管庫等

価格が変更になってます。定価青字参照

本体は薄鋼板 t0.5~1.6mmを加工して箱物板金製品として製作

塗装については メラミン・アクリル焼付塗装 塗装色はニューグレー色 別色対応も可能です。

商品バリエーションは A4サイズ対応保管庫、引き違い保管庫、両開き・オープン保管庫、更衣ロッカー、掃除ロッカー、シューズボックス等 があります。ベースにはアジャスターは付いておりませんが、アジャスター付きに別製対応が可能です。

その他別製対応が可能ですのでお問い合わせください。



A4サイズ対応保管庫

A4サイズ対応保管庫



保管庫

保管庫



更衣ロッカー



シューズボックス



商品の紹介

スチール保管庫等

シューズボックス



クリーンロッカー



カタログ掲載外の標準品例



SE-10



SE-11



SE-12



SLK-82



SLK-42



SLK-242

本体色について

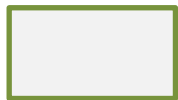

旧白色

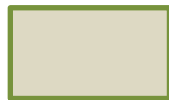

ベージュ色

から新白色に在庫がなくなり
次第変更になります。



N93白色

カタログ掲載品以外にも標準品があります。
別途 お問い合わせください。

A4サイズ対応保管庫

オープン書庫 SSO-370 定価 ￥ 67,500



セット寸法 w880xD400xH1850
有効開口寸法 w820xD397xH1730

本体:スチール メラミン焼き付け塗装
再生樹脂使用(グリーン購入法適合品)
棚板は4枚付属

写真のファイル等は含まず

両開き書庫 SS-370 定価 ￥ 88,000



セット寸法 w880xD400xH1850
有効開口寸法 w811xD345xH1700

本体:スチール メラミン焼き付け塗装
再生樹脂使用(グリーン購入法適合品)
扉 鍵付き 棚板は4枚付属

写真のファイル等は含まず

SE-1、SE-2、SE-3は上ユニットと
下ユニットの組合を変更して
セットすることができます。



引違・オープン書庫 SE-2 定価 ￥106,400

セット寸法 w880xD400xH1850

引違上ユニット SS-325 定価 ￥49,600

セット寸法 w880xD400xH730
有効開口寸法 w830xD338xH661

オープン下ユニット SO-340 定価 ￥49,600

セット寸法 w880xD400xH1060
有効開口寸法 w820xD397xH998

ベース SS-312 定価 ￥7,200

本体:スチール メラミン焼き付け塗装
再生樹脂使用(グリーン購入法適合品)
引き違い扉 鍵付き 棚板は3枚付属

写真のファイル等は含まず

SE-1、SE-2、SE-3は上ユニットと
下ユニットの組合を変更して
セットすることができます。



オープン・引違書庫 SE-1 定価 ￥119,300

セット寸法 w880xD400xH1850

オープン上ユニット SSO-320 定価 ￥43,300

セット寸法 w880xD400xH730
有効開口寸法 w820xD397xH668

引違下ユニット SS-345G 定価 ￥68,800

セット寸法 w880xD400xH1060
有効開口寸法 w830xD338xH991

ベース SS-312 定価 ￥7,200

本体:スチール メラミン焼き付け塗装
再生樹脂使用(グリーン購入法適合品)
引き違い硝子扉 鍵付き 棚板は3枚付属

写真のファイル等は含まず

A4サイズ対応保管庫

SE-1、SE-2、SE-3は上ユニットと下ユニットの組合を変更してセッティングすることができます。



引違書庫 SE-3 定価 ￥124,600

セット寸法 w880xD400xH1850

引違硝子上ユニット SS-325G 定価 ￥56,500

セット寸法 w880xD400xH730

有効開口寸法 w830xD338xH661

引違下ユニット SS-345 定価 ￥60,900

セット寸法 w880xD400xH1060

有効開口寸法 w830xD338xH991

ベース SS-312 定価 ￥7,200

本体:スチール メラミン焼き付け塗装
再生樹脂使用(グリーン購入法適合品)
引き違い扉 鍵付き 棚板は3枚付属

写真のファイル等は含まず



写真のファイル等は含まず

引違書庫 SE-10 定価 ￥212,600

セット寸法 w1760xD400xH1850

引違硝子上ユニット SS-625G 定価 ￥95,800

セット寸法 w1760xD400xH730

有効開口寸法 w821xD338xH661

引違下ユニット SS-645 定価 ￥107,100

セット寸法 w1760xD400xH1060

有効開口寸法 w821xD338xH991

ベース SS-612 定価 ￥9,700

本体:スチール メラミン焼き付け塗装
再生樹脂使用(グリーン購入法適合品)
引き違い扉 鍵付き 下部 棚板は4枚付属
上部 棚板2枚付属

備品ロッカー SCB-70 定価 ￥オープン価格

セット寸法 w455xD515xH1790

有効開口寸法 w394xD450xH1638

本体:スチール メラミン焼き付け塗装
内部棚板 3枚
再生樹脂使用(グリーン購入法適合品)



引違書庫 SE-11 定価 ￥210,800

セット寸法 w1760xD400xH1850

引違上ユニット SS-625 定価 ￥86,400

セット寸法 w1760xD400xH730

有効開口寸法 w821xD338xH661

引違硝子下ユニット SS-645G 定価 ￥147,700

セット寸法 w1760xD400xH1060

有効開口寸法 w821xD338xH991

ベース SS-612 定価 ￥9,700

本体:スチール メラミン焼き付け塗装
再生樹脂使用(グリーン購入法適合品)
引き違い扉 鍵付き 下部 棚板は4枚付属
上部 棚板2枚付属



写真のファイル等は含まず

保管庫

オープン保管庫 SSO-360

定価 ￥ 63,800

セット寸法 w880xD400xH1790
有効開口寸法 w820xD397xH1670

本体:スチール メラミン焼き付け塗装
棚板は4枚付属
再生樹脂使用(グリーン購入法適合品)

写真のファイル等は含まず



両開き保管庫 SS-332

定価 ￥オープン価格

セット寸法 w880xD380xH880
有効開口寸法 w811xD345xH728

本体:スチール メラミン焼き付け塗装
再生樹脂使用(グリーン購入法適合品)
扉 鍵付き 内部引き出し2個鍵付き

内部 棚板 2枚



両開き保管庫 SS-360

定価 ￥74,600

セット寸法 w880xD380xH1790
有効開口寸法 w811xD345xH1638

本体:スチール メラミン焼き付け塗装
再生樹脂使用(グリーン購入法適合品)
扉 鍵付き 棚板は4枚付属

写真のファイル等は含まず



両開き保管庫 SS-330

定価 ￥50,200

セット寸法 w880xD380xH880
有効開口寸法 w811xD345xH728

本体:スチール メラミン焼き付け塗装
再生樹脂使用(グリーン購入法適合品)
扉 鍵付き

内部 棚板 2枚



保管庫



オープン保管庫 SSO-330 定価 ¥ 47,500

セット寸法 w880xD400xH880
有効開口寸法 w820xD397xH818

本体:スチール メラミン焼き付け塗装
棚板は2枚付属
再生樹脂使用(グリーン購入法適合品)



オープン保管庫 SSDO-330 定価 ¥ 52,100

セット寸法 w880xD515xH880
有効開口寸法 w820xD512xH818

本体:スチール メラミン焼き付け塗装
棚板は2枚付属
再生樹脂使用(グリーン購入法適合品)

引違硝子保管庫 SS-365G 定価 ¥ 113,400

セット寸法 w880xD400xH1790
有効開口寸法 w820xD338xH1666

本体:スチール メラミン焼き付け塗装
再生樹脂使用(グリーン購入法適合品)
引き違い硝子扉 鍵付き 棚板は4枚付属



写真のファイル等は含まず

引違保管庫 SS-365 定価 ¥ 93,700

セット寸法 w880xD400xH1790
有効開口寸法 w820xD338xH1666

本体:スチール メラミン焼き付け塗装
再生樹脂使用(グリーン購入法適合品)
引き違い扉 鍵付き 棚板は4枚付属



写真のファイル等は含まず

引違保管庫 SS-374 定価 ¥ 117,400

セット寸法 w880xD400xH1790
有効開口寸法 w820xD338xH1666

引違硝子上ユニット SS-335G 定価 ¥ 59,300

セット寸法 w880xD400xH880
有効開口寸法 w820xD338xH811

引違下ユニット SS-335 定価 ¥ 50,900

セット寸法 w880xD400xH880
有効開口寸法 w820xD338xH811

ベース SS-312 定価 ¥ 7,200

本体:スチール メラミン焼き付け塗装
再生樹脂使用(グリーン購入法適合品)
引き違い扉、引き違い硝子扉 鍵付き
写真のファイル等は含まず



大型保管庫

引違保管庫 SE-14

定価 ¥279,100

セット寸法 w1200xD400xH1850

引違上置ユニット SS-615 定価 ¥60,100 受注生産

セット寸法 w1760xD380xH400

有効開口寸法 w821xD318xH331

引違硝子上ユニット SS-635G 定価 ¥125,000

セット寸法 w1760xD400xH880

有効開口寸法 w821xD338xH811

引違下ユニット SS-635 定価 ¥84,300

セット寸法 w1760xD400xH880

有効開口寸法 w821xD338xH811

ベース SS-612 定価 ¥9,700

本体:スチール メラミン焼き付け塗装
再生樹脂使用(グリーン購入法適合品)
引き違い扉 鍵付き 下部 棚板は4枚付属
上部 棚板4枚付属



写真のファイル等は含まず

引違保管庫 SSD-374

定価 ¥149,300

セット寸法 w880xD515xH1790

有効開口寸法 w381xD452xH1666

引違硝子上ユニット SSD-335G 定価 ¥74,600

セット寸法 w880xD515xH880

有効開口寸法 w381xD452xH811

引違下ユニット SSD-335 定価 ¥67,500

セット寸法 w880xD515xH880

有効開口寸法 w381xD452xH811

ベース SSD-312 定価 ¥7,200

本体:スチール メラミン焼き付け塗装
再生樹脂使用(グリーン購入法適合品)
引き違い扉、引き違い硝子扉 鍵付き
棚板8枚付き



写真のファイル等は含まず

引違保管庫 SSD-365

定価 ¥109,700

セット寸法 w880xD515xH1790

有効開口寸法 w381xD452xH1666

本体:スチール メラミン焼き付け塗装
再生樹脂使用(グリーン購入法適合品)
引き違い扉 鍵付き 棚板は8枚付属



写真のファイル等は含まず

引違硝子保管庫 SSD-365G

定価 ¥128,100

セット寸法 w880xD515xH1790

有効開口寸法 w381xD452xH1666

本体:スチール メラミン焼き付け塗装
再生樹脂使用(グリーン購入法適合品)
引き違い扉 鍵付き 棚板は8枚付属



写真のファイル等は含まず

大型保管庫

引違保管庫 SSD-474 定価 ¥184,900

セット寸法 w1200xD515xH1790
有効開口寸法 w541xD452xH1666

引違硝子上ユニット SSD-435G 定価 ¥93,700

セット寸法 w1200xD515xH880
有効開口寸法 w541xD452xH811

引違下ユニット SSD-435 定価 ¥82,800

セット寸法 w1200xD515xH880
有効開口寸法 w541xD452xH811

ベース SSD-412 定価 ¥8,400

本体:スチール メラミン焼き付け塗装
再生樹脂使用(グリーン購入法適合品)
引き違い扉、引き違い硝子扉 鍵付き
棚板 8枚付き

写真のファイル等は含まず

引違保管庫 SSD-574 定価 ¥224,300

セット寸法 w1500xD515xH1790
有効開口寸法 w691xD452xH1666

引違硝子上ユニット SSD-535G 定価 ¥113,700

セット寸法 w1500xD515xH880
有効開口寸法 w691xD452xH811

引違下ユニット SSD-535 定価 ¥101,100

セット寸法 w1500xD515xH880
有効開口寸法 w691xD452xH811

ベース SSD-512 定価 ¥9,500

本体:スチール メラミン焼き付け塗装
再生樹脂使用(グリーン購入法適合品)
引き違い扉、引き違い硝子扉 鍵付き
棚板 8枚付き

写真のファイル等は含まず

引違保管庫 SE-15 定価 ¥312,800

セット寸法 w1760xD515xH1850

引違上置ユニット SSD-615 定価 ¥65,400 受注生産

セット寸法 w1760xD515xH400
有効開口寸法 w821xD452xH331

引違硝子上ユニット SSD-635G 定価 ¥125,000

セット寸法 w1760xD515xH880
有効開口寸法 w821xD452xH811

引違下ユニット SSD-635 定価 ¥111,600

セット寸法 w1760xD515xH880
有効開口寸法 w821xD452xH811

ベース SSD-612 定価 ¥9,800

本体:スチール メラミン焼き付け塗装
再生樹脂使用(グリーン購入法適合品)
引き違い扉 鍵付き 下部 棚板は4枚付属
上部 棚板4枚付属

写真のファイル等は含まず

両開き保管庫 SS-362 定価 ¥オープン価格

セット寸法 w880xD380xH1790
有効開口寸法 w811xD345xH1638

本体:スチール メラミン焼き付け塗装
再生樹脂使用(グリーン購入法適合品)
扉 鍵付き 棚板は4枚付属
内部 引き出し2個、鍵付き

写真のファイル等は含まず

大型保管庫

オープン保管庫 SSDO-360

定価 ￥ 85,000

セット寸法 w880xD515xH1790

有効開口寸法 w820xD512xH1670

本体: スチール メラミン焼き付け塗装
棚板は4枚付属
再生樹脂使用(グリーン購入法適合品)



写真のファイル等は含まず



□患者様病室用抗菌ロッカー

病室に置く入院患者様向けの1人用ロッカー

仕様: W600*D500*H1800

両開きタイプ

内部ハンガーパイプ付き、上下棚

引手付き+4桁ダイヤル錠

扉、両側面木目シート貼り

(抗菌・防カビ性能有り)

特長①

筐体に抗菌剤を含むメラミン樹脂焼き付け塗装を施すことでMRSA、O157、大腸菌など複数の菌の増殖を阻止します。

特長②

扉、側板に抗菌・防カビ性能のある塩ビシートを貼り、さらなる抗菌対策を施しております。

引違保管庫 SE-13

定価 ￥ 235,700

セット寸法 w1200xD400xH1850

引違上置ユニット SS-515 定価 ￥ 49,600 受注生産

セット寸法 w1500xD380xH400

有効開口寸法 w691xD318xH331

引違硝子上ユニット SS-535G 定価 ￥ 94,400

セット寸法 w1500xD400xH880

有効開口寸法 w691xD338xH811

引違下ユニット SS-535 定価 ￥ 82,200

セット寸法 w1500xD400xH880

有効開口寸法 w691xD338xH811

ベース SS-512 定価 ￥ 9,500

本体: スチール メラミン焼き付け塗装
再生樹脂使用(グリーン購入法適合品)
引き違い扉 鍵付き 下部 棚板は4枚付属
上部 棚板4枚付属



写真のファイル等は含まず

□医療スタッフ用抗菌ロッカー

医療スタッフ向けの抗菌ロッカー

仕様: W455*D515*H1790 《1名用》

W900*D515*H1790 《3名用》

外服・内服仕分け用仕切り有り

抗菌引手付き+4桁ダイヤル錠

抗菌塗装

特長①

1扉(一人分)の中に仕切りを入れ区別することで、私服と職場服(医療服)の混在を防ぐことが出来ます。

特長②

筐体に抗菌剤を含むメラミン樹脂焼き付け塗装を施すことでMRSA、O157、大腸菌など複数の菌の増殖を阻止します。



更衣ロッカー

更衣ロッカー1人用 SLK-12

定価 ￥46,200



セット寸法 w317xD515xH1790
有効開口寸法 w255xD449xH1638

本体:スチール メラミン焼き付け塗装
再生樹脂使用(グリーン購入法適合品)
扉 鍵付き

付属品 タオル掛け付き鏡
傘立て・滴受け
網棚
コートフック
ハンガーパイプ

更衣ロッカー1人用 SLK-13

定価 ￥49,100



セット寸法 w455xD515xH1790
有効開口寸法 w394xD449xH1638

本体:スチール メラミン焼き付け塗装
再生樹脂使用(グリーン購入法適合品)
扉 鍵付き

付属品 タオル掛け付き鏡
傘立て・滴受け
網棚
コートフック
ハンガーパイプ

更衣ロッカー2人用 SLK-22

定価 ￥64,900



セット寸法 w608xD515xH1790
有効開口寸法 w394xD449xH1638x2

本体:スチール メラミン焼き付け塗装
再生樹脂使用(グリーン購入法適合品)
扉 鍵付き

付属品 タオル掛け付き鏡
傘立て・滴受け
網棚
コートフック
ハンガーパイプ

更衣ロッカー2人用 SLK-22W

定価 ￥78,300



セット寸法 w900xD515xH1790
有効開口寸法 w401xD470xH1638

本体:スチール メラミン焼き付け塗装
再生樹脂使用(グリーン購入法適合品)
扉 鍵付き

付属品 タオル掛け付き鏡
傘立て・滴受け
網棚
コートフック
ハンガーパイプ

更衣ロッカー

更衣ロッカー3人用 SLK-32

定価 ¥84,800



セット寸法 w900xD515xH1790
有効開口寸法 w255xD449xH1638

本体:スチール メラミン焼き付け塗装
再生樹脂使用(グリーン購入法適合品)
扉 鍵付き

付属品 タオル掛け付き鏡
傘立て・滴受け
網棚
コートフック
ハンガーパイプ

写真の傘等は含まず

更衣ロッカー4人用 SLK-42

定価 ¥98,000



セット寸法 w900xD515xH1790
有効開口寸法 w182xD449xH1638

本体:スチール メラミン焼き付け塗装
再生樹脂使用(グリーン購入法適合品)
扉 鍵付き

付属品 タオル掛け付き鏡
傘立て・滴受け
網棚
コートフック
ハンガーパイプ

更衣ロッカー5人用 SLK-52

定価 ¥98,000



セット寸法 w1119xD515xH1790
有効開口寸法 w183xD470xH1638

本体:スチール メラミン焼き付け塗装
再生樹脂使用(グリーン購入法適合品)
扉 鍵付き

付属品 タオル掛け付き鏡
傘立て・滴受け
網棚
コートフック
ハンガーパイプ

更衣ロッカー 多人用 SLK-62

定価 ¥106,900



セット寸法 w880xD515xH1790
有効開口寸法 w811xD445xH1638

本体:スチール メラミン焼き付け塗装
再生樹脂使用(グリーン購入法適合品)
扉 鍵付き

付属品 タオル掛け
網棚
コートフック
ハンガーパイプ



更衣ロッカー

更衣ロッカー4人用 SLK-24 定価 ¥88,700

セット寸法 w608xD515xH1790
有効開口寸法 w256xD470xH1638本体:スチール メラミン焼き付け塗装
再生樹脂使用(グリーン購入法適合品)
扉 鍵付き付属品 タオル掛け付き鏡
網棚
コートフック
ハンガーパイプ

更衣ロッカー6人用 SLK-62 定価 ¥106,900

セット寸法 w900xD515xH1790
有効開口寸法 w255xD449xH1638x3本体:スチール メラミン焼き付け塗装
再生樹脂使用(グリーン購入法適合品)
扉 鍵付き付属品 タオル掛け
網棚
コートフック
ハンガーパイプ

更衣ロッカー8人用 SLK-82 定価 ¥131,300

セット寸法 w900xD515xH1790
有効開口寸法 w182xD449xH800本体:スチール メラミン焼き付け塗装
再生樹脂使用(グリーン購入法適合品)
扉 鍵付き付属品 タオル掛け
網棚
コートフック
ハンガーパイプ

更衣ロッカー9人用 SLK-92 定価 ¥138,400

セット寸法 w900xD515xH1790
有効開口寸法 w255xD449xH535本体:スチール メラミン焼き付け塗装
再生樹脂使用(グリーン購入法適合品)
扉 鍵付き付属品 タオル掛け
網棚
コートフック
ハンガーパイプ

更衣ロッカー

コンビロッカー SLK-66

定価 ¥オープン価格



セット寸法 w900xD515xH1790
 上段有効開口寸法 w260xD475xH265
 下段有効開口寸法 w110xD475xH1085
 本体:スチール メラミン焼き付け塗装
 再生樹脂使用(グリーン購入法適合品)
 扉 鍵付き
 下部スペースは上着など主に衣類を収納するスペース

更衣ロッカー12人用 SLK-122

定価 ¥172,500



セット寸法 w900xD400xH1790
 有効開口寸法 w250xD360xH400

本体:スチール メラミン焼き付け塗装
 再生樹脂使用(グリーン購入法適合品)
 扉 鍵付き

ロッカー

ロッカー15人用 SSL-53

定価 ¥86,400

セット寸法 w1760xD380xH880
 有効開口寸法 w326xD368xH236

本体:スチール メラミン焼き付け塗装
 再生樹脂使用(グリーン購入法適合品)



更衣ロッカー18人用 SLK-182

定価 ¥227,300



セット寸法 w900xD400xH1790
 有効開口寸法 w250xD360xH260

本体:スチール メラミン焼き付け塗装
 再生樹脂使用(グリーン購入法適合品)
 扉 鍵付き

更衣ロッカー24人用 SLK-242

定価 ¥オープン価格



セット寸法 w900xD400xH1790
 有効開口寸法 w250xD360xH200

本体:スチール メラミン焼き付け塗装
 再生樹脂使用(グリーン購入法適合品)
 扉 鍵付き

ロッカー9人用 SSL-33

定価 ¥62,800

セット寸法 w1066xD380xH880
 有効開口寸法 w326xD368xH236

本体:スチール メラミン焼き付け塗装
 再生樹脂使用(グリーン購入法適合品)



クリーンロッカー

クリーンロッカー SCB-Z35 定価 ¥49,800

セット寸法 w455xD515xH1790

有効開口寸法 w394xD450xH1638



本体:スチール メラミン焼き付け塗装
再生樹脂使用(グリーン購入法適合品)

付属品 トレー1個
雑巾掛け金具3個
モップ掛け金具 6個

写真の掃除備品等は含まず

クリーンロッカー SCB-65 定価 ¥108,000

セット寸法 w880xD515xH1790

有効開口寸法 w395xD450xH1638



本体:スチール メラミン焼き付け塗装
再生樹脂使用(グリーン購入法適合品)

付属品 トレー大1個・小1個
雑巾掛け金具3個
モップ掛け金具 5個
棚板 3枚
バスケット大1個・小3個

写真の掃除備品等は含まず

クリーンロッカー SCB-45 定価 ¥91,000

セット寸法 w700xD515xH1790

有効開口寸法 w395/215xD450xH1638

本体:スチール メラミン焼き付け塗装
再生樹脂使用(グリーン購入法適合品)

付属品 トレー1個
雑巾掛け金具6個
モップ掛け金具 6個



写真の掃除備品等は含まず

クリーンロッカー SCB-50

定価 ¥71,700

セット寸法 w500xD380xH1790

有効開口寸法 w439xD315xH1638

本体:スチール メラミン焼き付け塗装
再生樹脂使用(グリーン購入法適合品)

付属品 トレー1個
雑巾掛け金具3個
モップ掛け金具 6個



クリーンロッカー SCB-35

定価 ¥68,400

セット寸法 w455xD515xH1790

有効開口寸法 w394xD450xH1638

本体:スチール メラミン焼き付け塗装
再生樹脂使用(グリーン購入法適合品)

付属品 トレー1個
雑巾掛け金具3個
モップ掛け金具 6個



シューズボックス

シューズボックス16人用 SSB-44

定価 ￥68,400

セット寸法 w1000xD330xH890
有効開口寸法 w223xD318xH185

本体:スチール メラミン焼き付け塗装
再生樹脂使用(グリーン購入法適合品)



シューズボックス24人用 SSB-46T

定価 ￥119,700

セット寸法 w1000xD330xH1590
有効開口寸法 w223xD318/200xH128/95

本体:スチール メラミン焼き付け塗装
再生樹脂使用(グリーン購入法適合品)



シューズボックス24人用 SSB-64

定価 ￥98,000

セット寸法 w1490xD330xH890
有効開口寸法 w223xD318xH185

本体:スチール メラミン焼き付け塗装
再生樹脂使用(グリーン購入法適合品)



シューズボックス SSB-K3

定価 ￥68,400

セット寸法 w1000xD330xH890
有効開口寸法 w958xD318/200xH141/95

本体:スチール メラミン焼き付け塗装
再生樹脂使用(グリーン購入法適合品)



シューズボックス SSB-K4

定価 ￥77,700

セット寸法 w1000xD330xH1090
有効開口寸法 w958xD318/200xH124/95

本体:スチール メラミン焼き付け塗装
再生樹脂使用(グリーン購入法適合品)



シューズボックス SSB-K6

定価 ￥98,700

セット寸法 w1000xD330xH1590
有効開口寸法 w958xD318/200xH124/95

本体:スチール メラミン焼き付け塗装
再生樹脂使用(グリーン購入法適合品)



シューズボックス24人用 SSB-64T

定価 ￥133,400

セット寸法 w1490xD330xH1590
有効開口寸法 w223xD318/200xH128/95

本体:スチール メラミン焼き付け塗装
再生樹脂使用(グリーン購入法適合品)



消毒液スタンド

新商品

手を使わず衛生的に感染症対策 抗菌仕様 組み立て式

足踏み式消毒液スタンド FP 子供用

子供の背丈に合わせた、シンプルな足踏み式消毒液スタンド。

定価 ¥オープン価格



商品名	足踏み式 消毒液スタンド FP 子供用
型番	ASS-02-G3
サイズ	幅 : 300mm 奥行 : 300mm 高さ : 950mm (案内板含む)
ボトル台座スペース	幅 : 115mm 奥行 : 100mm

付属品

- 液漏れ受け皿 (SUS トレー)
 - ペダル視認用ステッカー
 - ボトル固定用マジックバンド
 - 案内板 (ステッカー付、コーナーガード付き)
- ※写真のボトルは含まれておりません

子供の背丈に合わせた高さ
安心の「国内生産」
手を触れずに消毒できる
「安心の足踏み式」

新商品

手を使わず衛生的に感染症対策 抗菌仕様 組み立て式

足踏み式消毒液スタンド FP

シンプルな足踏み式消毒液スタンド。様々な場面での感染症対策に！

定価 ¥オープン価格



商品名	足踏み式 消毒液スタンド FP
型番	ASS-01-W4
サイズ	幅 : 300mm 奥行 : 300mm 高さ : 1175mm (案内板含む)
ボトル台座スペース	幅 : 115mm 奥行 : 100mm

付属品

- 液漏れ受け皿 (SUS トレー)
- ペダル視認用ステッカー
- ボトル固定用マジックバンド
- 案内板 (ステッカー付)

安心の「国内生産」
手を触れずに消毒できる
「安心の足踏み式」

新商品

これからの生活様式に必須 消毒液スタンド

抗菌仕様 組み立て式

定価 ¥オープン価格



商品名	消毒液スタンド
型番	ASS-03-W4
サイズ	幅 : 300mm 奥行 : 300mm 高さ : 1175mm (案内板含む)
ボトル台座スペース	幅 : 115mm 奥行 : 150mm

付属品

- 液漏れ受け皿 (SUS トレー)
 - ボトル固定用マジックバンド
 - 案内板 (ステッカー付)
- ※写真のボトルは含まれておりません

台座の高さ調整(2段階)
消毒液の飛び散りを防ぐ
ステンレスのトレー付き
案内板(ステッカー含む)付き

抗菌仕様・・・抗菌剤入り塗料を使用した塗装を施しております。
組み立て式・・・プラスドライバー 1本で簡単に組立できます。

Reference Photo

殺菌灯付きスリッパ入れ



洗面カウンター



更衣室収納棚



造作収納キャビネット



流し付き作業台



BUILT-IN FURNITURE

PHOTOS OF DELIVERY RECORDS



造作家具

ここまでお任せください。

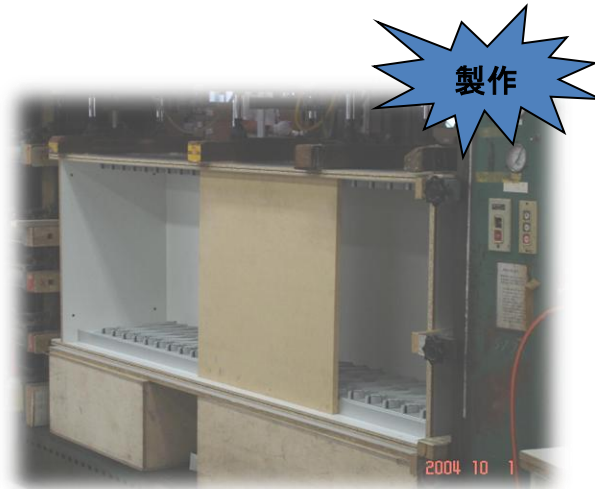
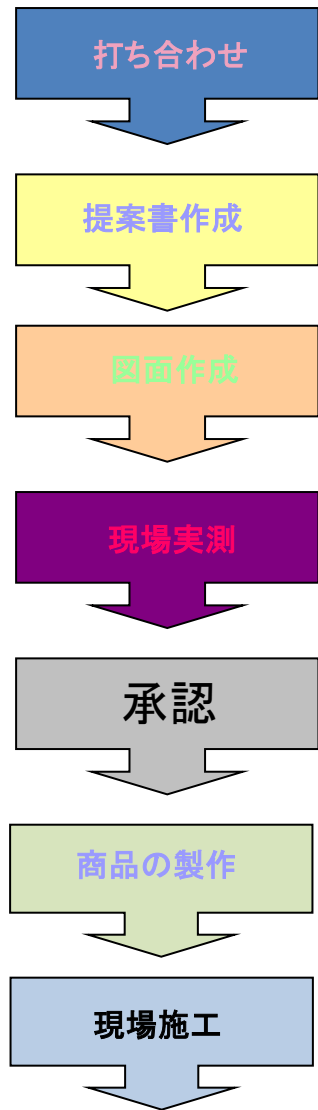

Photos of Delivery Records

クリニック改修工事 2023年度



Photos of Delivery Records

クリニック改修工事 2023年度



Photos of Delivery Records

クリニック改修工事 2024年3月



Reference Photo



壁面収納



壁面収納



窓下収納



吊り棚



病室洗面台

Caution and Requests

2025総合カタログ 第1版 2025年03月28日更新

ご注意とお願い

- 表示価格には消費税は含まれておりません。
- 表示価格は配送・設置調整費、工事費(材料費、施工費、副資材費)などは別途となります。
別途見積依頼をお願い致します。
- 商品の納品までの期間は商品毎に異なりますので、発注時にご確認ください。
- 表示価格は変更する場合がありますのでご了承ください。
- 商品は改良、部品の廃番などにより仕様、寸法、デザイン、カラーなどは予告なく変更する場合がありますので、ご了承ください。
- 本カタログ記載の商品写真は印刷のため、実際の色と異なる場合があります。色サンプル等で確認をしてください。
- 本カタログ記載の商品写真は改良・新製品の追加のために掲載内容の変更をすることがあります。
- 本カタログの掲載内容および写真・図面の無断転載は固くお断りします。

キャビネットの低圧メラミン化粧板の色別製対応について

現状では対応しておりません。

対策としては本体両側にメラミン化粧板のエンドパネルで対応します。もしくは扉のみのメラミン化粧板貼りの対応になります。

キャビネットのポストフォームの扉のRは基本は3Rです。その他のRで対応可能Rは1Rになります。

お問い合わせ先

株式会社シナジー・エス 医療事業部

担当 西川 nishikawa@synergy-s.jp

ホームページの「問い合わせ」から問い合わせができます。

<https://seminas.jp>

電話・FAXからの問い合わせ

TEL 072-697-9171 FAX 072-697-9181

株式会社シナジー・エス
Synergy-s



取り扱代理店



〒567-0865 大阪府茨木市横江2-10-48

株式会社 シナジー・エス 医療事業部

TEL 072-697-9171 FAX 072-697-9181